



Triangle

Spécialiste du Matériel Horticole Professionnel



N°124

CATALOGUE

Printemps
2022

MARAÎCHERS



PÉPINIÉRISTES



PAYSAGISTES

SERVICES TECHNIQUES

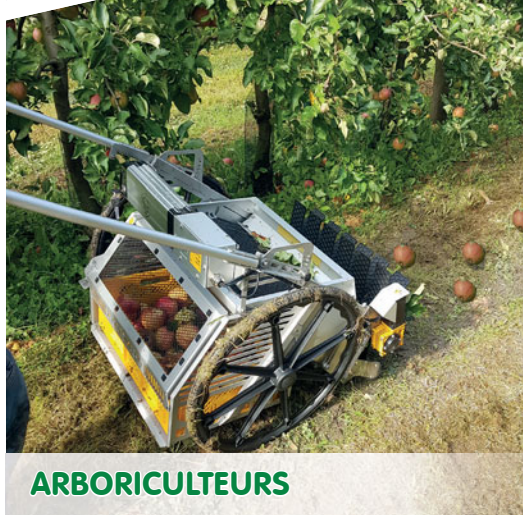

ARBORICULTEURS

COMMANDEZ DIRECTEMENT :



www.triangle-outillage.fr
contact@triangle-outillage.fr



Parc d'activités de la Broye
2 Rue du Chauffour
59710 Ennevelin - FRANCE



03 20 29 18 18
(Appel non surtaxé)



Instagram
#triangle.outillage



TRIANGLE À VOTRE SERVICE

Cher Client,

Nous vous souhaitons la bienvenue chez Triangle. Depuis 30 ans, Triangle propose de l'outillage et de l'équipement pour l'entretien des espaces verts.

Vous êtes horticulteur, arboriculteur, vigneron, maraîcher, une collectivité, professionnel spécialisé dans l'entretien des espaces verts ou tout simplement passionné ?

Alors découvrez notre catalogue Printemps - Eté 2022, dans lequel vous pourrez sélectionner les produits de qualité dont vous aurez besoin dans les saisons à venir...

Ce catalogue représente une sélection de nos produits; l'ensemble de nos gammes de produits se trouve sur notre site www.triangle-outillage.fr, découvrez-les sans plus attendre !

Nous proposons un large choix de produits et de marques reconnues pour leur qualité, d'origine française ou européenne.

Des tarifs spécifiques peuvent vous être proposés en faisant une demande de devis en ligne sur notre site internet.

Besoin d'une information ? Contactez notre service client à tout moment du Lundi au Vendredi de 8h30 à 18h au **03.20.29.18.18** (appel non surtaxé) ou par mail à **contact@triangle-outillage.fr**.

Nous aimerions vous compter parmi nos clients et pour vous souhaiter la bienvenue, nous vous offrons pour toute commande :

LE COUTEAU EXPERT MULTI-USAGES BAHCO®**

Pour recevoir gratuitement votre cadeau, précisez lors de votre commande votre code avantage personnalisé indiqué au dos de ce catalogue.

Nous vous laissons à présent découvrir notre nouvelle collection, fruit de notre travail et de la passion de notre équipe, et choisir les outils et équipements qui vous accompagneront efficacement et durablement dans tous vos projets.

Bonne lecture et à bientôt !

Toute l'équipe Triangle.

Benoît Delecroix
Président

Benoît Delecroix

**Offre non cumulable avec d'autres promotions ou cadeaux. Offre valable jusqu'au 31/08/2022. Attention : lors de votre commande par téléphone, courrier, web ou e-mail, précisez impérativement votre Code Avantage inscrit au dos de ce catalogue afin de bénéficier de cette offre promotionnelle.

LES PAIEMENTS ACCEPTÉS

La sécurité avant tout !



PAIEMENTS CB WEB & TÉLÉPHONE
sécurisés par Monetico Paiement



CHÈQUE
à l'ordre de Triangle



VIREMENT BANCAIRE
(pour nos coordonnées, voir bon de commande)



MANDAT ADMINISTRATIF



LIVRAISON 24/48H :

11.90^{€HT} Si le poids de la commande est inférieur à 30kg ou si elle ne comporte pas de produits encombrants. Sous réserve de stocks disponibles.



LIVRAISON 48/72H (COMMANDES VOLUMINEUSES) :

11.90^{€HT} + 20^{€HT} 1^{er} produit encombrant + 5^{€HT} par produit encombrant supplémentaire. Au-delà de 3 articles encombrants, nous consulter. Si le poids de la commande est supérieur à 30kg ou si elle comporte un produit encombrant mentionné avec une * sur notre catalogue ou site Internet. Sous réserve de stocks disponibles.



SHOWROOM & MAGASIN

Expo - Démo - Commande - Click & Collect dans notre showroom à ENNEVELIN.



+ DE CHOIX DE MODES DE LIVRAISON SUR NOTRE SITE WEB.

Simulez précisément vos frais de port en constituant votre panier de commande.

VOTRE CADEAU**

N'oubliez pas votre Code Avantage au dos de ce catalogue pour bénéficier de votre cadeau !

Le Couteau Expert Multi-USAGES BAHCO®
et son étui plastique



Longueur de la lame 102mm. Longueur totale : 220mm.

Vendu page 17 à 12,90€HT

GRATUIT POUR VOUS !

POUR COMMANDER : C'est simple !



Commandez par internet

WWW.TRIANGLE-OUTILLAGE.FR

24h/24 7j/7 - Traitement express de votre commande, paiements en ligne sécurisés.



Commandez par email

CONTACT@TRIANGLE-OUTILLAGE.FR

Retrouvez notre bon de commande téléchargeable en ligne sur www.triangle-outillage.fr



Commandez par Téléphone

03.20.29.18.18 (appel non surtaxé).

Du lundi au vendredi de 8h30 à 18h sans interruption. Règlement par CB via interface sécurisée.



Commandez par courrier

TRIANGLE

Parc d'activité de la Broye - 2 rue du Chauffour
59710 Ennevelin - FRANCE

LA LIVRAISON TRIANGLE : C'est rapide !

SOMMAIRE DU CATALOGUE PRINTEMPS N°124

TAILLE & COUPE	P 3 - 19	ANTI-NUISIBLES	P 86 - 93
OUTILLAGE	P 20 - 32	RÉCOLTE	P 94 - 99
GREFFAGE	P 33 - 35	MESURE & SURVEILLANCE	P 100
LIENS & ÉTIQUETTES	P 36 - 53	VOIRIE & ATELIER	P 101 - 103
PLANTATIONS & AMÉNAGEMENTS	P 54 - 75	ÉQUIPEMENTS DE LA PERSONNE	P 104 - 112
ARROSAGE ET PULVÉRISATION	P 76 - 85	BON DE COMMANDE	P 114



PRIX PAR QUANTITÉS

ÉPINETTES ARS®

Épinettes de récolte ARS. Lames en acier au carbone de haute qualité. Ressorts très résistants.

Les lames bouts arrondis évitent d'abîmer les arbres. Les lames courbes sont bien adaptées à la cueillette des fruits et tomates. Les lames longues et effilées permettent un travail précis.

1 ÉPINETTE LAMES LONGUES ET POINTUES (E300L)

Idéale pour récolter le raisin de table ou pour éclaircir les pommiers.

Réf.	Poids	Long.	1Pce € H.T	20 Pces € H.T
2462 8001	100g	190mm	12,90	11,90

2 ÉPINETTE BOUTS ARRONDIS, LAMES INCURVÉES (E310)

Les lames incurvées permettent de cueillir les fruits très près de la branche, sans abîmer l'arbre. Idéale pour les pommes, agrumes, et également tomates.

Réf.	Poids	Long.	1Pce € H.T	20 Pces € H.T
2462 8101	90g	160mm	14,90	12,90

3 ÉPINETTE BOUTS ARRONDIS (E300SS)

Très utilisée en viticulture et également pour la récolte des melons.

Réf.	Poids	Long.	1Pce € H.T	20 Pces € H.T
2462 8201	105g	173mm	12,90	11,90



ARS

PIÈCES DÉTACHÉES :

Ressort de rechange pour épinette ARS

Réf : 2462 2603 **1[€]50**

ÉPINETTE TÊTE EFFILÉE FELCO®



Épinette avec tête de coupe fine et effilée pour un accès facile aux tiges à couper et aux fruits à récolter. Acier inoxydable.

Réf.	Lame	Longueur	Poids	€ H.T
2463 0101	tête effilée	185mm	110g	11,90

ÉPINETTE DE RÉCOLTE BI-MATIÈRE ARNO®

Lame 40mm. Tête effilée Titan.



Réf : 2462 1402 **6[€]90**

LES 10 ÉPINETTES LONGUE LAME POUR RÉCOLTE



Lames en acier carbone de haute qualité. Fabrication japonaise. Lame droite, pointue de 45mm. Lg totale : 195mm. Lame sertie par rivet. Manche avec grip bleu. Vendue par lot de 10 pièces.

Réf.	€ H.T PU/1 lot	€ H.T PU/2 à 4 lots
2462 8110	99,00	94,90

PORTE ÉPINETTE

Porte épinette en cuir. Dim : 8cm x 27cm.



Réf : 2463 6203 **16[€]90**

TAILLE & COUPE



OUTILS DE TAILLE
ÉLECTROPORTATIF
DÉBROUSSAILLAGE
ACCESSOIRES ROBOTS
COUTEAUX

P3
P 12
P 13
P 15
P 17

ÉPINETTE BAHCO PRADINES® LAMES LONGUES

Longues lames droites effilées à bouts arrondis. Ouverture importante de 35mm. Capacité de coupe de 6mm. Poignées légères en polyamide renforcé de fibre de verre. Livrée avec porte épinette.



14[€]50

Réf : 2462 7201

Par 10 : 13,50€ HT
Par 30 : 12,50€ HT

PIÈCES DÉTACHÉES

Réf.	Descriptif	€ H.T
2463 4201	5 ressorts + butées	9,90



CISEAUX MULTI-USAGES UNIVERSEL BAHCO®

Ciseaux multi-usages universels à usage intensif BAHCO®. Pour couper des tôles de métal fin, du cuir, du plastique, du bois, etc. Lames en acier tamponné et entièrement trempé. Fabrication France. Poignées confortables en matière composite équipées d'un bouton poussoir de verrouillage. Longueur : 19cm. Poids 150g.



Réf : 2462 6101 **15[€]90**

CISEAUX «HANDY» LAME POINTUE

Réf : 2462 8602 **9[€]90**



Ces ciseaux permettent de travailler avec vos mains sans devoir les poser lors de manipulation. Idéaux pour tailler ou récolter. Ouverture de 45mm.

Lame longue et fine plus maniable. Lame inoxydable de 46mm. Loquet de sécurité pour la fermeture de la lame. Convient pour droitier et gaucher. Poids : 35g.



Contact / Email
contact@triangle-outillage.fr



Commande web 24/24h
www.triangle-outillage.fr



Triangle
Spécialiste du Matériel Horticoles Professionnel

**SÉCATEUR FELCO® 160**

Poignées confortables et très légères en fibre composite de haute résistance. Lame et contre-lame en acier trempé. Toucher soft et agréable.

Réf.	Descriptif	L	P	Ø coupe	€ H.T
2462 1001	F160L	220mm	190g	25mm	24,90
2462 1002	F160S	200mm	175g	20mm	24,90

24[€]₉₀

LE SÉCATEUR

Découvrez l'univers FELCO avec les essentiels : confort, ergonomie, légèreté, qualité de coupe.



F160L



F160S

PIÈCES DÉTACHÉES

Réf.	Pièce	Descriptif	€ H.T
2462 1013	160L/4	Contre-lame pour F160L	14,90
2462 1014	5/3	Lame pour F160L	10,90
2462 1015	160S/1	Poignée porte-lame pour F160S	13,90
2462 1101	160S/3	Lame pour F160S	10,90
2462 1018	160S/4	Contre-lame pour F160S	14,90

SÉCATEURS FELCO® 8 ET FELCO® 9 (GAUCHER)

Tête de coupe inclinée pour prolonger l'avant bras. Poignées forgées en métal léger avec amortisseur en caoutchouc et butée pour ménager le poignet. Contre lame vissée, raclor anti-sève et coupe fil de fer. Réglage précis grâce à son écrou denté pour une coupe nette et précise.

PIÈCES DÉTACHÉES

Réf.	Descriptif	€ H.T
2462 9801	Sécateur droitier F8	50,90
2462 9901	Spécial gaucher F9	50,90

Réf.	Pièce	Descriptif	€ H.T
2463 2001	7/3	Lame pour F8	14,90
2463 2002	7/4	Contre-lame pour F8	12,90
2463 2101	9/3	Lame pour F9	14,90
2463 2102	9/4	Contre-lame pour F9	12,90

FELCO F8 / F9 **50[€]₉₀**

Sécateurs F8 et F9
Longueur : 210mm.
Poids : 245g.

Ø de coupe : 25mm

**SÉCATEUR FELCO® 2**

Le modèle de base de Felco adapté à tout type de taille. Apprécié des professionnels pour sa robustesse. Poignées forgées en métal léger avec butée souple pour ménager le poignet. Réglage précis grâce à son écrou denté pour une coupe nette et précise. Raclor anti-sève et coupe fil de fer. Contre lame rivetée.

Ø de coupe : 25mm

Sécateur F2
Longueur : 215m.
Poids : 240g.

**46[€]₉₀**

Réf : 2462 9401

PIÈCES DÉTACHÉES

Réf	Pièce	Descriptif pièce détachée	€ H.T
2463 1401	2/3	Lame	15,50
2463 1402	2/4	Contre-lame+4 rivets 2/7	12,90
2463 1405	2/19	Anneaux de fixation	1,50
2463 1408	2/90	Secteur denté 2/16+6/7+2/8+2/9+2/17	10,90
2463 1409	2/91	2 Ressorts nickelés 2/11	4,90
2463 1410	2/92	Cliquet 8/12+2/13+2/14 +2/15+2/18+2/10+2/20	8,90
2463 1411	2/93	4 Butées Felco 2/18 + 6 amortisseurs 2/20	8,90
2463 1412	2/94	Boulon pivot 2/8 + écrou denté 2/9	7,90
2463 2201	A	Plastique pour poignée porte-lame	5,90
2463 2205	H	Plastique pour poignée contre-lame	5,90

**SÉCATEURS FELCO® 7 ET FELCO® 10 (GAUCHER) POIGNÉE TOURNANTE**

APPROUVÉ PAR LES CLIENTS

Recommandé pour la taille intensive et prolongée. Avec poignée tournante pour réduire les douleurs musculaires. Tête de coupe inclinée pour prolonger l'avant bras. Poignées forgées en métal léger avec amortisseur en caoutchouc et butée pour ménager le poignet. Contre lame vissée, raclor anti-sève et coupe fil de fer. Réglage précis grâce à son écrou denté pour une coupe nette et précise.

Réf : 2462 9701 **59[€]₉₀**

Ø de coupe : 25mm

Sécateur F7
Longueur : 210mm.
Poids : 290g.



Poignée tournante !

Réf.	Descriptif	€ H.T
2462 9701	Pour droitier (F7)	59,90
2462 9001	Spécial gaucher (F10)	66,90

PIÈCES DÉTACHÉES

Réf.	Descriptif	€ H.T
2463 2001	Lame pour F7	14,90
2463 2002	Contre-lame pour F7	12,90
2463 2101	Lame pour F10	14,90
2463 2102	Contre-lame pour F10	12,90

PIÈRE À AFFÛTER FELCO® ACIER TREMPÉ - F903

Pierre à affûter multifonctions en acier trempé avec revêtement diamant. Indispensable pour l'aiguillage, le repoussage et l'affûtage professionnels des lames des sécateurs. Poids : 50g. Dimension (long. x larg. x épaisseur) : 110x20x4mm.

Réf : 2463 2601 **18[€]₉₀****PORTE SÉCATEUR CUIR FELCO®**

Porte sécateur en cuir véritable avec passant et agrafe. Tout sécateur sauf sécateur à poignée tournante. Longueur : 24cm. Largeur : 9cm.

Réf : 2463 2701 **17[€]₉₀****PORTE SÉCATEUR CUIR TRIANGLE®**

Cuir souple de qualité. Rivets de renfort en acier. S'adapte sur tout type de ceinture. Passant à pression permettant de retirer rapidement le porte sécateur sans retirer la ceinture. Long. 22cm. x larg. 8cm.

Réf : 2463 7401 **21[€]₉₀**

TOP PRIX !

SÉCATEUR BAHCO PRADINES® PG-12



Sécateur léger, tête de coupe étroite.
Ø de coupe : 20mm. Fabriqué en France.
Poids : 170g.

12^{€ HT}

Réf : 2462 3710

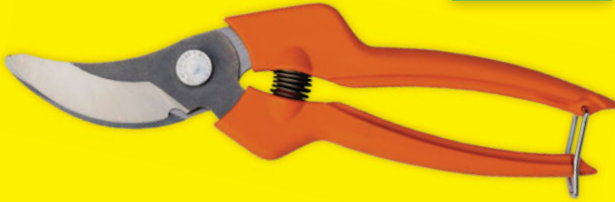

SÉCATEUR BAHCO PRADINES P126



Réf : 2462 3901 **21^{€ HT}**

Sécateur de forme traditionnelle. Modèle résistant pour tous les travaux. De forme très simple. Très bon rapport qualité / prix. Pas de pièces de rechange.

Réf.	Modèle	Longueur	Poids	Ø coupe	€ H.T
2462 3901	P126/19	19cm	245g	15mm	21,90
2462 3902	P126/22	22cm	310g	20mm	25,90

SÉCATEUR BAHCO PRADINES® P3

Sécateur de taille professionnel pour la viticulture.

De forme traditionnelle, modèle très robuste, branches en acier forgé, peinture époxy. Lame à coupe tirante avec angle de coupe aigu. Contre lame en acier trempé avec racloir anti-sève. 2 tailles disponibles.



Réf : 2462 3701 **42^{€ HT}**

Réf.	Modèle	Longueur	Poids	Ø coupe	€ H.T
2462 3701	P3/20	200mm	370g	20mm	42,90
2462 3702	P3/23	230mm	430g	25mm	44,90

PIÈCES DÉTACHÉES

P3/20	P3/23	Descriptif	€ HT
2463 4001	2463 4001	Ressort + butées + cuvette	6,90
2463 4603	2463 4604	Lame + goupille	16,90
2463 5305	2463 5305	Boulon + rondelle + écrou	7,90
2463 4502	2463 4502	Fermeoir	4,90

SÉCATEUR ERGONOMIQUE BAHCO PRADINES®

Sécateur ergonomique à poignée fixe. Les inclinaisons verticales et latérales de la tête du sécateur contribuent à améliorer l'alignement main / poignet (position neutre). Elles réduisent la fatigue et les douleurs.

Réf.	Modèle	Tête de coupe	Taille de main	Ø coupe	€ H.T
2462 4501	PX-S2	113mm	Petite	20mm	48,90
2462 4502	PX-M2	113mm	Moyenne	20mm	48,90
2462 4503	PX-L2	113mm	Grande	20mm	48,90
2462 4504	PX-M2L Gaucher	113mm	Moyenne	20mm	48,90



LE SÉCATEUR **48^{€ HT}**

Sécateur ergonomique : réduit les échauffements et la fatigue !

PIÈCES DE RECHANGE POUR PRADINES POIGNÉE FIXE ET POIGNÉE TOURNANTE

Descriptif	PXR-PX/S2	PXR-PX/M2	PXR-PX/L2	PXR-PX/M2L	PXR-M3	€ HT
Lame de rechange	2463 4607	2463 4607	2463 4607	2463 4605	2463 4610	18,90
Contre lame	2463 4712	2463 4712	2463 4712	2463 4716	2463 4717	19,90



APPROUVÉ PAR LES CLIENTS

SÉCATEUR ERGONOMIQUE BAHCO PRADINES® POIGNÉE TOURNANTE



68^{€ HT}

LE SÉCATEUR

Sécateur ergonomique à poignée tournante.

La forme et la dimension des poignées sont adaptées aux dimensions de la main.

Les inclinaisons verticales et latérales de la tête de l'outil contribuent à l'amélioration de l'alignement main/poignet (position neutre).

Elles réduisent la fatigue et les douleurs. Choisir en fonction de la taille de la main.

Réf.	Modèle	Tête de coupe	Taille de main	Ø coupe	€ H.T
2462 4301	PXR-S1	109mm	Petite	15mm	68,90
2462 4302	PXR-M1	109mm	Moyenne	15mm	68,90
2462 4307	PXR-S2	113mm	Petite	20mm	68,90
2462 4308	PXR-S2L Gaucher	113mm	Petite	20mm	68,90
2462 4303	PXR-M2	113mm	Moyenne	20mm	68,90
2462 4305	PXR-L2	113mm	Grande	20mm	68,90
2462 4306	PXR-M2L Gaucher	113mm	Moyenne	20mm	68,90
2462 4304	PXR-M3	124mm	Moyenne	30mm	68,90

Sécateur traditionnel poignet "cassé".



Sécateur ergonomique. Position neutre de la main.



TAILLE & COUPE

OUTILS DE TAILLE

ÉLECTROPORT.

DÉBROUSSAILLAGE

ACCESSOIRES ROBOTS

COUTEAUX



Contact / Email
contact@triangle-outillage.fr



Commande web 24/24h
www.triangle-outillage.fr



Triangle
Spécialiste du Matériel Horticoles Professionnel



SÉCATEUR BAHCO PRADINES® P121

Modèle robuste avec poignées en acier embouti. La lame en acier trempé affûtée en quatre opérations successives, assure une coupe nette des branches de tous vos arbustes et petits végétaux. Tête de coupe étroite pour un accès facile. Capacité de coupe : 25mm. Fabrication française. Pas de pièces détachées pour ce modèle.

P121-20 (20cm) : capacité de coupe 20mm, poids : 265g.
P121-23 (23cm) : capacité de coupe 25mm, poids : 360g.

à partir de **24^{€ HT}**



Réf.	Modèle	€ H.T
2462 3905	Sécateur jardin P121-20	26,90
2462 3906	Sécateur jardin P121-23	27,90

SÉCATEUR BAHCO PRADINES® P108

Sécateur à coupe tirante. Sécateur professionnel traditionnel. Idéal pour un usage dans les conditions hivernales. Les manches bi-matières sont particulièrement confortables par temps froid. Lame à coupe tirante avec angle de coupe aigu. Contre lame en acier trempé avec racloir anti-sève. Système de blocage sur la tête de coupe. Disponible en 2 tailles.



Réf : 2462 3501 **40^{€ HT}**

Réf.	Modèle	Longueur	Poids	Ø coupe	€ H.T
2462 3501	P108/20	200mm	305g	25mm	40,90
2462 3502	P108/23	230mm	375g	30mm	41,90



PIÈCES DÉTACHÉES

Réf.	Descriptif	€ H.T
2463 4714	Contre-lame + goupille P108/23	16,90
2463 4602	Lame + goupille P108/23	16,90
2463 4715	Contre-lame + goupille P108/20	16,90
2463 4601	Lame + goupille P108/20	16,90
2463 4001	Ressort + butées + cuvette	6,90

SÉCATEUR LADY II



Longueur : 210mm.
Long. lame : 36mm. Poids : 235g.

Réf.	Descriptif	€ H.T
2462 4600	Sécateur LADY 2	36,90



Sécateur à double lame de coupe pour une taille plus nette et instantanée au plus près de la jonction des branches. Bonne prise en main grâce à sa poignée antidérapante très confortable. Poignée forgée en métal léger. Idéal pour la coupe de branches de bois dur de diamètre 20mm. Il permet une taille franche et nette.

PIÈCES DÉTACHÉES

Réf.	Descriptif	€ H.T
2462 4601	Tête de coupe + Vis	29,90
2462 4602	Ressort	1,90
2462 4603	Ecrou central	4,90

SÉCATEUR ARS® VS

Grande qualité d'acier. Système d'ouverture automatique simplement en serrant le sécateur fortement dans la main. Poignées ergonomiques recouvertes de caoutchouc pour une meilleure prise en main.

Réf.	Modèle	Long.	Poids	€ H.T
2462 2901	VS8	200mm	200g	49,90
2462 2902	VS9	227mm	240g	52,90

Réf : 2462 2901 **49^{€ HT}**

PIÈCES DÉTACHÉES

Réf.	Pièce	Descriptif	€ H.T
2462 3001	A81	Lame de rechange pour VS8	19,90
2462 3010	A8216	Contre-lame de rechange pour VS8	19,90
2462 3002	A91	Lame de rechange pour VS9	19,90
2462 3011	A9216	Contre lame de rechange pour VS9	19,90



Souple et léger

AFFILEUR BAHCO® SHARP X®



Très pratique pour affûter ses outils de taille. La prise en main est meilleure qu'avec une pierre à aiguiser classique, ce qui permet d'affûter facilement la lame en respectant l'angle du biseau.

Réf : 2463 5201 **13^{€ HT}**



CEINTURE CUIR PORTE OUTIL TRIANGLE®



Cuir d'excellente qualité. Permet de fixer les porte-outils. Boucle rivetée. Largeur 4cm. Longueur : 125cm. Excellent rapport qualité / prix.

Réf : 2463 8601 **14^{€ HT}**

SPRAY ANTI-RÉSINE

Spécialement conçu pour les lames sujettes à un contact avec la résine des arbres. Lubrifiant, il s'applique de manière préventive avant l'ouvrage, mais aussi de manière curative pour éliminer les particules de résine. Particulièrement adapté aux lames de taille-haies, lames de sécateurs, cisailles, etc. Aérosol de 100ml.



Réf : 2494 8202 **7^{€ HT}**

PIERRE À AFFÛTER COMBINESS BAHCO®

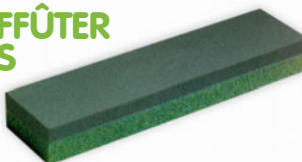

Pierre d'affûtage synthétique, 2 grains : moyen 150 et fin 400. Permet d'améliorer rapidement une surface endommagée (côté vert de la pierre). Assure la finition en douceur (côté gris). S'utilise humidifiée à l'huile ou au pétrole pour accroître son efficacité. Dim. : 100x25x13mm (long. x larg. x épaisseur). Poids : 75g.



Réf : 2462 7701 **10^{€ HT}**

PORTE SÉCATEUR BAHCO®

Seul porte sécateur acceptant des sécateurs épais ou volumineux. Avec clip ceinture et passant. En cuir véritable. Compatible avec sécateur poignée tournante. Longueur : 23cm. Largeur : 9cm.



Réf : 2463 6201 **19^{€ HT}**



APPROUVÉ
PAR LES CLIENTS

CISAILLE À HAIES BAHCO PRADINES® P51-SL ET P51H-SL



Capacité de coupe : 10mm.



Nouvelle fabrication : Super Light.

Cisaille à haies spécialement conçue pour l'usage professionnel en espaces verts. Bien adaptée à la vigne et à l'art topiaire. Lame crantée pour la coupe de grosses branches jusqu'à 15mm. Réduction de la fatigue grâce à sa grande performance de coupe et à sa prise en main confortable. Les lames entièrement trempées garantissent longévité et robustesse.

Réf.	Modèle	Lg lame	Lg totale	Poids	€ H.T
2463 5501	P51	260mm	570mm	1080g	62,90
2463 5502	P51H	260mm	730mm	1200g	66,90

PIÈCES DÉTACHÉES

Réf.	Pièce	Descriptif	€ H.T
2463 5301	R146VC	Boulon + écrou + clip	8,90
2463 4906	R516V	2 Butées amortisseurs pour P51H	5,90
2463 4908	R515VS	2 Butées amortisseurs pour P51	5,90

CISAILLE À HAIES BAHCO® P51-F

Cisaille à haies spécialement conçue pour l'usage professionnel en espaces verts, domaines viticoles et particulièrement pour l'art topiaire. Poignées confort extra longues légères en acier, résistant aux contraintes. Portion dentelée de la lame, pour une coupe efficace des branches plus épaisses (10 mm, 3/8»). Lames affûtées avec précision, entièrement trempées, garantissant une coupe régulière et efficace. Vis centrale de verrouillage, pour un alignement parfait des lames. Amortisseurs en caoutchouc, pour une usure moindre et une ergonomie supérieure. Longueur totale : 570mm. Longueur lame : 25cm. Poids : 1085g.



Réf : 2463 5503 **64^{€HT}**

CISAILLE À HAIES BAHCO PRADINES® P59

Cisaille à haies universelle pour tous types de haies. De conception simple et fiable. Les lames entièrement trempées garantissent longévité et robustesse. Branches en tube d'acier. Longueur totale : 59cm.



Capacité de coupe : 10mm.

Réf : 2463 5601 **39^{€HT}**

Réf.	Descriptif	€ H.T
2463 5601	Cisaille P59 - 590 mm	39,90
2463 5314	Boulon pivot complet	6,90

CISAILLE À HAIES BAHCO PRADINES® ART TOPIAIRE P52

Cisaille à haie légère, compacte et bien équilibrée avec des poignées en aluminium de 350mm et une lame tranchante de 180mm. Idéal pour l'art topiaire et autres tailles de précision. Longueur total : 60cm. Poids : 876gr. Les butées absorbent les chocs et les vibrations. Elles ne peuvent pas se détacher. Bonne maniabilité grâce aux manches arrondis qui permettent différentes positions des mains. La gaine noire au toucher doux ajoute du confort. Les bords aiguisés des lames glissent l'un contre l'autre et fonctionnent comme une paire de ciseaux. La longueur des lames permet une grande précision pour la taille à ras et permet de couper plus rapidement sur les grandes surfaces. Fournie avec étui en cuir pour protéger la lame.



Réf : 2463 7505 **99^{€HT}**

PIÈCES DÉTACHÉES

Réf.	Descriptif	€ H.T
2463 7506	jeu de 2 butées	6,90
2463 7507	écrou principal	9,90

APPROUVÉ
PAR LES CLIENTS

CISEAUX DE FINITION SPÉCIAL ART TOPIAIRE

Véritable petit bijou, idéal pour fignoler une sculpture végétale. Maniabilité excellente.

Poids : 600g.
Lg lame : 120mm.
Lg totale : 310mm.



Corona C6750

Réf : 2463 8101 **39^{€HT}**

PIÈCES DÉTACHÉES

Réf.	Descriptif	€ H.T
2463 8103	écrou principal	3,90
2463 8102	ressort	3,90

CISAILLE À GAZON UNE MAIN BAHCO®

Lames horizontales ou lames à 3 positions. Lames auto-affûtées longueur 200mm. Possède un mécanisme précis du ressort assurant l'alignement parfait des lames pendant la coupe. Un système de multiplication permet également de réduire l'effort de coupe.



Réf : 2462 0001 **19^{€HT}**

FORCE COUDÉE

Entièrement forgée. Utilisée pour l'art topiaire. Ressort en anneau.

Poids : 250g.
Longueur : 290mm.



Réf : 2463 8201 **12^{€HT}**



Contact / Email
contact@triangle-outillage.fr



Commande web 24/24h
www.triangle-outillage.fr



Triangle
Spécialiste du Matériel Horticoles Professionnel

TAILLE & COUPE

OUTILS DE TAILLE

ÉLECTROPORTE.

DÉBROUSSAILLAGE

ACCESSOIRES ROBOTS

COUTEAUX



 **COUPE BRANCHES
TÉLESCOPIQUE
BAHCO®***



**Garantie
à vie**



Réf : 2463 6705* **119[€]₉₀**

Ce système de coupe par action de levier réduit l'effort à fournir et rend la coupe plus facile pour des branches allant jusqu'à 32mm de diamètre. De 2,30 mètres à 4 mètres avec système de blocage.

En aluminium : robuste et léger.

Poignée supérieure confortable pour une bonne prise en main et glisse rapidement le long de la perche. Cordon Dyneema® durable, ne s'effile pas. Double fonction du capuchon à l'extrémité de la perche. Rotation de la tête de coupe à 230° pour accéder facilement et couper les branches dans différentes directions.

Design étroit pour une meilleure visibilité de la branche depuis le sol. Lame : anticorrosion et antifriction pour pénétrer facilement dans le bois. Pièces détachées disponibles.

* Supplément de port pour produit long et encombrant. Voir bon de commande.



SÉCATEUR LONG-MANCHE ARS® LONGREACH*

Réf : 2462 7802 **109[€]₉₀**



> Capacité de coupe : 45mm.

Ce sécateur permet de remplacer l'ébrancheur lorsqu'il faut couper à plus d'un mètre de distance. La tête de coupe pivote sur 180° offrant un maximum de facilité de coupe, en étant toujours dans l'axe des lames. Le mécanisme à levier rend plus confortable la coupe des branches épaisses, comme lorsqu'on utilise un ébrancheur. Le démontage très simple permet d'entretenir facilement l'outil.

* Supplément de port pour produit long et encombrant. Voir bon de commande.

Réf.	Lg totale	Poids	€ H.T
2462 7802*	150cm	1,55kg	109,90
2462 7803*	180cm	1,7kg	119,90

PIÈCES DÉTACHÉES

Réf.	Descriptif	€ H.T
2462 7810	Set lame + contre lame	39,90

SÉCATEUR ARS® LONG-MANCHE

Les sécateurs de la gamme 180 ont des lames pointues et larges, permettant une coupe rapide des branches. Très bien adaptés pour les tailles d'été des arbres fruitiers, ainsi que pour les arbustes d'ornement.

> Manche télescopique.
> Capacité de coupe : 20mm.

① MANCHE FIXE

Réf.	Longueur	Poids	€ H.T
2462 2701	120cm	480g	76,90
2462 2702*	180cm	615g	86,90
2462 2703*	240cm	830g	99,90

② MANCHE TÉLESCOPIQUE*

Réf.	Longueur	Poids	€ H.T
2462 2801*	130 - 200 cm	890g	114,90
2462 2802*	180 - 300 cm	1230g	119,90

PIÈCES DÉTACHÉES

Réf.	Descriptif	€ H.T
2462 2601	Ressort de rappel	2,90
2462 2710	Tête de coupe LM Fixe	24,90
2462 2810	Tête de coupe LM Télé.	32,90

SÉCATEUR ARS® CUEILLE FLEURS

Les sécateurs de la gamme 160 possèdent des lames avec un système de retenue permettant de pincer la tige des fleurs pour éviter qu'elles ne tombent.

> Capacité de coupe : 10mm
> Convient également pour la récolte des fruits.

③ MANCHE FIXE

Réf.	Longueur	Poids	€ H.T
2462 2401	35cm	300g	62,90
2462 2402	60cm	360g	64,90
2462 2403	120cm	490g	76,90

④ MANCHE TÉLESCOPIQUE*

Réf.	Longueur	Poids	€ H.T
2462 2501*	130 - 200cm	890g	116,90
2462 2502*	160 - 300cm	1230g	119,90

PIÈCES DÉTACHÉES

Réf.	Descriptif	€ H.T
2462 2601	Ressort de rappel	2,90
2462 2602	Lame de rechange	26,90
2462 2604	Tête de coupe	24,90

* Supplément de port pour produit long et encombrant. Voir bon de commande.

① MANCHE FIXE : 3 MODÈLES : 120CM / 180CM / 240CM



Réf : 2462 2701 **76[€]₉₀**

② MANCHE TÉLESCOPIQUE : 2 MODÈLES : 130-200CM / 180-300CM



③ MANCHE FIXE : 3 MODÈLES : 35CM / 60CM / 120CM

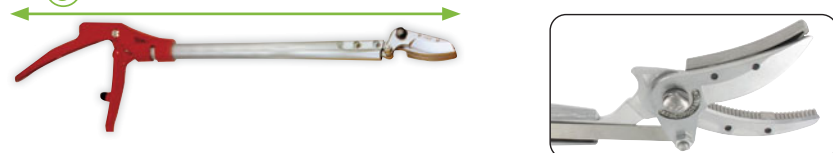

④ MANCHE TÉLESCOPIQUE : 2 MODÈLES : 130-200CM / 160-300CM



ÉBRANCHEUR BAHCO PRADINES® P160-SL

Nouvelle fabrication SL :
Super Light.
Sécateur professionnel
à 2 mains spécialement
conçu pour l'arboriculture.
Recommandé également pour l'entretien
des espaces verts.
Branches longues et
légères en aluminium
afin de faciliter le
travail en hauteur.
Tête de coupe
conçue spécialement
pour retenir la
branche pendant la
coupe.
Contre-lame
forgée très résistante.
Outil idéal
pour l'utilisation
intensive.
Tête arbo.



Capacité de coupe jusqu'à 45mm.
Disponible en longueur 60, 75 et 90cm.



Réf.	Long.	Poids	€ H.T
2462 5301	600mm	1066g	82,90
2462 5302	750mm	1183g	86,90
2462 5303	900mm	1310g	94,90

ÉBRANCHEUR BAHCO P280-SL

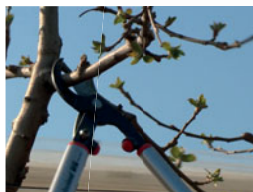

Ébrancheur démultiplié
très résistant pour
couper du bois vert de
grand diamètre (jusqu'
à 55mm) tout en rédui-
sant l'effort demandé.
Longs manches légers
en aluminium pour
faciliter le travail en
hauteur.
Amortisseur en
caoutchouc pour
une usure réduite et
une ergonomie
supérieure.

Capacité de
coupe : 55mm.



Réf.	Long.	Poids	€ H.T
2462 5910	600mm	1163g	64,90
2462 5911	800mm	1360g	72,90
2462 5912	jeu de 2 boulons pivot		9,90
2462 5913	boulon principal		9,90

ÉBRANCHEUR BAHCO PRADINES® P19-80



Sécateur professionnel
très résistant pour la taille
et l'élagage de grosses
branches et de pieds de
vigne. Longue portée,
pour la taille en hauteur.
Les branches en alliage
d'aluminium rendent
l'outil plus facile à mani-
puler. Tête de coupe
large à lame robuste
à double rayon pour
une coupe franche et
nette. Prise en
main confortable,
les butées amortis-
seurs limitent
la fatigue.



Capacité de
coupe : 50mm.

Réf.	Long.	Poids	€ H.T
2462 6401	800mm	1790g	129,90

PIÈCES DÉTACHÉES

Réf.	Descriptif	€ H.T
2463 4616	Lame	46,90
2463 4710	Contre lame	32,90

ÉBRANCHEUR À ENCLUME TUCANO® LÉGER & DÉMULTIPLIÉ

Ébrancheur à coupe démultipliée.
L'avantage de cet ébrancheur
réside dans son poids plus léger
que les autres ébrancheurs de sa
catégorie grâce à ses branches
en aluminium plat.
Existe en grande longueur,
jusqu'à 100cm.

à partir de 79,90€ HT



Capacité
de coupe
jusqu'à
45mm

Réf.	Lg	Poids	€ H.T
2462 1601	80cm	1090g	79,90
2462 1602	100cm	1190g	89,90

PIÈCES DÉTACHÉES

Réf.	Descriptif	€ H.T
2462 1701	Branche+lame CTM 80	32,90
2462 1702	Branche+lame CTM 100	36,90
2462 1703	Enclume (lame droite)	22,90
2462 1704	Jeu de 3 boulons pivots	14,90
2462 1706	Branche droite CTM 80	26,90

ÉBRANCHEUR BAHCO® P16

Ebrancheur pour la taille
de la vigne et des arbres
fruitiers.

- Large lame à double
rayon pour faciliter une
coupe franche et nette
dans le bois dur
- Contre lame forgée
très résistante
- Poignées confort
- Butées en caout-
chouc pour une
usure moindre et
une ergonomie
supérieure.



Réf.	Modèle	Lg	€ H.T
2462 5401	P16-40	400mm	69,90
2462 5402	P16-50-F	500mm	69,90
2462 5403	P16-60-F	600mm	69,90

PIÈCES DÉTACHÉES

Réf.	Descriptif	€ H.T
2463 4615	Lame	29,90
2463 4707	Contre lame	24,90

ÉBRANCHEUR FELCO® 211

Puissance et facilité de coupe,
il convient parfaitement pour
les travaux en arboriculture,
vignes, paysagisme.

- Coupe facile, rapide et
efficace grâce à une tête
de coupe qui positionne
et maintient le bois
près de l'axe central et
l'empêche de glisser.
- Capacité de coupe
jusqu'à 35 mm.
- Léger et robuste
(manches en aluminium
extrudé).
- Confort de travail,
absorption des chocs
grâce aux amortis-
seurs souples et
prise en main opti-
male (recouvrement
antidérapant).
Disponible en
50 ou
60cm.



Réf.	Long.	Poids	€ H.T
2462 6810	500mm	800g	64,90
2462 6811	600mm	885g	66,90



Contact / Email
contact@triangle-outillage.fr



Commande web 24/24h
www.triangle-outillage.fr



Triangle
Spécialiste du Matériel Horticoles Professionnel



SCIE PLIANTE FELCO® 600



Scie pliante à denture japonaise (coupe tirante) avec denture résistante par traitement additionnel de l'acier. Poignée ergonomique avec bouton poussoir pour bloquer la lame. Denture réaffûtable japonaise. Longueur déployée 350mm. Longueur de lame 16cm.

APPROUVÉ PAR LES CLIENTS

SCIE FELCO 600

Réf.	Descriptif	€ H.T	Par 5 P.U €HT
2460 5201	Scie Pliante	25,90	23,90
2460 5301	Lame de rechange	18,90	-

SCIE ARS® CAM-PRO RÉAFFÛTABLE

Scie lame droite fixe réaffûtable, spécialement conçue pour les professionnels de l'élagage. Le large intervalle entre les dents (4mm) permet de couper des branches de gros diamètre.

La nouvelle poignée ergonomique est revêtue d'un nouveau grip adhérent offrant une excellente prise en main. L'étui est spécialement conçu pour le travail intensif. Il peut se fixer à la cuisse ou au mollet grâce aux 4 passants sur les côtés, ou à la ceinture. Un nouveau système de butoir permet de maintenir fermement la scie dans son étui, évitant ainsi les blessures. Le rouleau de guidage placé à l'entrée de l'étui permet d'insérer et de retirer la scie facilement, sans endommager l'étui.



Livrée avec fourreau

Réf : 2460 2201 **34^{€HT}**

Passants pour fixer la scie à la cuisse.

SCIE ARS® CAM PRO

Réf.	Lame	Lg. totale	Intervalle dents	€ H.T
2460 2201	180mm	330mm	4mm	34,90
2460 2202	240mm	410mm	4mm	42,90



LAME DE RECHANGE

Réf.	Descriptif	€ H.T
2460 2301	Lame 180mm pour CAM 18 PRO	19,90
2460 2302	Lame 240mm pour CAM 24 PRO	29,90

SCIE ARS® CTR32 PRO

Scie avec lame courbe spécialement conçue pour les professionnels de l'élagage.

Le large intervalle entre les dents (4mm) et l'épaisseur de 1,2mm permet de couper des branches jusqu'à 125mm de diamètre. Poignée ergonomique avec revêtement grip adhérent.

Etui spécialement conçu pour se fixer à la cuisse ou au mollet grâce aux 4 passants sur les côtés.

Longueur totale : 480mm. Longueur lame : 320mm.



Passants pour fixer la scie à la cuisse

Réf.	Descriptif	€ H.T
2460 8001	Scie ARS CTR32 PRO avec fourreau	69,90
2460 8002	Lame de rechange	42,90

SCIE ZUBAT SILKY® LAME COURBE

Lame en acier au carbone, découpée au laser. Le surfacage de la lame est chromé offrant une meilleure résistance à la sève. Durcie par impulsion, la lame permet une coupe très nette favorisant la cicatrization et réduisant l'effort de coupe. La ZUBAT dispose d'une nouvelle génération de lame courbe offrant une coupe ultra rapide dans le bois vert grâce aux dents larges et espacées. 7,5 dents/3cm. Livrée avec étui.



Réf : 2460 1101 **62^{€HT}**

SCIE ZÜBAT

Réf.	Lame	€ H.T
2460 1101	240 mm	62,90
2460 1302	300 mm	66,90

LAME DE RECHANGE

Réf.	Lame	€ H.T
2460 1201	240mm	39,90
2460 1401	300mm	44,90

SCIE À BÛCHE BAHCO® ERGO21

Scie à bûche ergonomique, conçue pour un meilleur accès dans les zones étroites (bout pointu). Tension de la lame optimale pour une coupe nette et précise.

Lame de type 51 pour couper du bois sec ou mort sans difficulté.

Poignée avec protection des doigts.

Peinture émaillée anti corrosion.

Livrée avec lame de 53cm (pour bois sec).

Poids 663g.

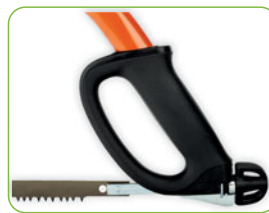

LAME DE RECHANGE

Réf.	Type Lame	€ H.T
2444 3201	Bois sec	6,90
2444 3101	Bois vert	8,90

Réf : 2444 3301 **16^{€HT}**



SCIE ARS® ADAPTABLE SUR PERCHE ARS®

Les scies sur perche ARS® sont livrées avec un embout ovale qui s'adapte sur les perches ARS EX-45 et EX-55. La scie 340mm ne dispose pas du couteau à sa base.

**Denture trempée,
intervalle de 4mm.**

Réf : 2460 4401 **42^{€ HT}₉₀**

SCIE ARS® (LAME + EMBOUT)

Réf.	Lame	Poids	€ H.T
2460 4401	340mm	220g	42,90
2460 4402	400mm	360g	82,90
2460 4403	470mm	380g	84,90



LAME DE RECHANGE (SANS EMBOUT)

Réf.	Lame	€ H.T
2460 4501	340mm	34,90
2460 4502	400mm	62,90
2460 4503	470mm	64,90

ÉCHENILLOIR METALLO®

Réf : 2460 4905 **84^{€ HT}₉₀**

S'adapte sur les perches ARS®
réf : 2460 4901 et 2460 4902.

Echenilloir à lame croissante trempée. Angle de coupe à double biseau. Contre lame avec racloir anti-sève. Diamètre de coupe 40mm. Levier en acier trempé à action démultipliée. Action par ressort et poulies. Livré avec corde.



PERCHE TÉLESCOPIQUE ARS® EX-45* ET EX-55*

Perche à section ovale. Deux ou trois segments coulissants sur crémaillère. Serrage des segments par des leviers rabattables.

PERCHE ARS® VENDUE SEULE*

Réf.	Modèle	Lg. max/min	Poids	€ H.T
2460 4901*	EX45	450 / 184cm	1898g	139,90
2460 4902*	EX55	550 / 218cm	2240g	149,90

* Supplément de port pour produit encombrant. Voir bon de commande.

SCIE SUR PERCHE SILKY® LAME COURBE

Silky® est la référence pour les scies japonaises.

Lame en acier au carbone, découpée au laser. Le surfaçage de la lame est chromé offrant une meilleure résistance à la sève. Durcie par impulsion, la lame permet une coupe très nette favorisant la cicatrization et réduisant l'effort de coupe. La scie sur perche ZUBAT dispose d'une nouvelle génération de lame courbe offrant une coupe ultra rapide dans le bois vert grâce aux dents larges et espacées.

Le profil ovale de la perche offre une excellente prise en main. Les tubes en dural assurent une grande légèreté et une bonne rigidité. Les verrous à loquet suppriment le jeu aux raccords, les boutons d'arrêt bloquent les éléments en position, sans risque de glissement.

La scie sur perche HAYAUCHI est identique dans sa construction. Elle dispose en plus d'une lame avec couteau et crochet permettant de trancher l'écorce pour obtenir une coupe nette même dans les endroits difficiles d'accès.

Scie ZUBAT : Lame 330mm,

7,5 dents/3cm

Scie HAYAUCHI : Lame 390mm,

6,5 dents/3cm.

Lame réaffûtable

Cette perche, permet de couper jusqu'à 8 mètres (longueur de la perche + hauteur de travail) de hauteur.

SCIE ZUBAT

Réf : 2460 1001* **144^{€ HT}₉₀**

SCIE HAYAUCHI

Réf : 2460 1502* **309^{€ HT}₀₀**

ÉCHENILLOIR METALLO®

S'adapte uniquement sur les perches SYLKY® HAYAUCHI
Réf : 2460 1501 et 2460 1502

Lame croissante trempée. Angle de coupe à double biseau. Contre lame avec racloir anti sève. Diamètre de coupe : 40mm. Action par ressorts et poulies. Livré avec corde.

Réf : 2460 1505 **94^{€ HT}₉₀**

SCIE ZUBAT* LIVRÉE COMPLÈTE AVEC SCIE, ÉTUI + PERCHE

Réf.	Descriptif	Lg. max/min	Poids	€ H.T
2460 1001*	Scie sur perche	265/175cm	910g	144,90
2460 1002*	Scie sur perche	330/200cm	1190g	159,90
2460 1401	Lame de rechange	33cm		44,90

SCIE HAYAUCHI* LIVRÉE COMPLÈTE AVEC SCIE, ÉTUI + PERCHE

Réf.	Descriptif	Lg. max/min	Poids	€ H.T
2460 1501*	Scie sur perche	490/180cm	2600g	279,00
2460 1502*	Scie sur perche	630/240cm	3000g	309,00
2460 1601	Lame + couteau	39cm		79,90
2460 1505	Echenilloir adaptable Perche Silky®			94,90
2460 1506	Ressort Echenilloir	gros modèle		9,90
2460 1507	Ressort Echenilloir	petit modèle		6,90

* Supplément de port pour produit encombrant. Voir bon de commande.

PERCHE TÉLESCOPIQUE BAHCO®*

Perche aluminium à section ronde. 3 segments coulissants.

Système de blocage par bague de serrage au niveau de la jonction des segments.

Ces perches se règlent à l'aide d'un nouvel excentrique breveté beaucoup plus fiable que toutes les autres perches à excentrique qui se desserrent trop facilement.



2 segments coulissants
3 segments coulissants

PERCHE BAHCO® VENDUE SEULE

Réf.	Lg. max/min	Poids	€ H.T
2460 4301*	350/200cm	1,2kg	69,90
2460 4302*	500/210cm	1,8kg	96,90

* Supplément de port pour produit encombrant. Voir bon de commande.

SCIES SUR PERCHE BAHCO® 385 / 386

Scies à poignée creuse métallique, adaptables sur une perche télescopique de 25mm de diamètre. S'adaptent sur les perches Bahco® Réf: 2460 4301 & Réf: 2460 4302. Livrées avec embout. Les modèles 385 et 386 ont une extrémité de la lame en forme de crochet qui maintient la lame dans le trait de scie et permet de retirer plantes grimpantes et brindilles.

Le couteau à la base de la lame incise l'écorce avant l'élagage afin d'éviter l'éclatement de l'écorce. La scie 386 est à denture trempée hardpoint. La scie 385 est à denture réaffûtable. Lame 400mm. Poids 380g.

SCIES BAHCO®

Réf.	Modèle	Denture	€ H.T
2444 3801	385-6T	Réaffûtable	34,90
2444 3701	386-6T	Trempée Hardpoint	34,90

ÉCHENILLOIRS BAHCO® P34-27 & P34-37



Modèle
P34-27

Echenilloirs à lame croissante découpée et entièrement trempée. Angle de coupe à double biseau.

La contre lame munie d'un racloir anti-sève est également trempée.

Echenilloirs à levier en acier trempé à triple action démultipliée. Réduit la fatigue. La douille réglable permet l'adaptation sur une perche de 25 à 35mm. Livrés avec une corde de 5 mètres et une poignée. Livrés sans perche.

ÉCHENILLOIRS BAHCO®

Réf.	Modèle	Descriptif	€ H.T
2462 6303	P34-27	Ouverture 30cm	44,90
2462 6301	P34-37	Ouverture 40cm	65,90

PIÈCES DÉTACHÉES ÉCHENILLOIRS

Réf.	Modèle	Descriptif	€ H.T
2463 4612	P34-37	Lame	19,90
2463 4004	P34-37	Ressort	10,90
2463 5312	P34-37	Boulon	9,90
2463 4622	P34-27	Lame	19,90
2463 4623	P34-27	Ressort	10,90
2463 4624		Corde	3,50



TAILLE & COUPE

OUTILS DE TAILLE

ÉLECTROPORT.

DÉBRUSSAILLAGE

ACCESSOIRES ROBOTS

COUTEAUX



Contact / Email
contact@triangle-outillage.fr



Commande web 24/24h
www.triangle-outillage.fr



Triangle
Spécialiste du Matériel Horticoles Professionnel



BAHCO® : CRÉÉ POUR COUPER ! UNE GAMME COMPLÈTE DE SÉCATEURS ÉLECTRIQUES - LA TAILLE À PORTÉE DE MAIN !



GARANTIE 2 ANS
sur tous les articles de cette page !
(Si contrôle annuel effectué.
Hors pièces d'usure)

SÉCATEUR ÉLECTRIQUE BAHCO® SANS FIL BCL25IB (Ø37MM)

Réf : 2435 9070 **569[€]**₀₀

Sécateur électrique sans fil à crémaillère avec 2 ouvertures de lame (25mm et 37mm) – lame chromé en acier SK5 (japonais) – Excellente résistance à la rouille et à l'usure – Gâchette progressive pour un contrôle optimal du mouvement de la lame (coupe nette et franche) – Design ergonomique et robuste – poignée souple et antidérapante pour un confort optimal – livré avec 3 batteries et chargeur triple connexion - convient pour droitier et gaucher – petit écran de lecture sur le sécateur- entretien facile – Garantie 2ans
Autonomie (par batterie) : 3 à 4h
Temps de charge : 2h30
Poids (sans la batterie) : 855g
Poids de la batterie : 345g
Batterie Li-ion - tension 21,6V – 2,5Ah – bouton ON/OFF
Energie stockée : 54Wh
Pièces détachées sur demande.



Ø coupe :
37mm



TAILLE & COUPE

OUTILS DE TAILLE

ÉLECTROPORT.

DÉBROUSSAILLAGE

ACCESSOIRES ROBOTS

COUTEAUX

PERCHE TÉLESCOPIQUE 1.5M/2.2M POUR SÉCATEUR BCL25IB*

Perche extensible pour sécateur électrique BCL25IB de 1m50 à 2m20 support sécateur avec système de boulon papillon facile à connecter – poignée souple antidérapante – bon équilibre entre le sécateur, la perche et la batterie
Poids de la perche : 1350g



Réf : 2435 9080* **179[€]**₀₀

* Supplément de port pour produit encombrant. Voir Bon de Commande.



SÉCATEUR ÉLECTRIQUE BAHCO® BCL23 (Ø35MM)

Réf : 2435 9050 **879[€]**₀₀



Ø coupe :
35mm



Sécateur électrique à crémaillère avec 2 ouvertures de lame (23mm et 35mm) – lame chromée en acier SK5 (japonais) – friction réduite – Excellente résistance à la rouille et à l'usure – Gâchette progressive pour un contrôle optimal du mouvement de la lame (coupe nette et franche) – Design ergonomique et robuste – poignée souple et antidérapante pour un confort optimal – Batterie à clipser sur ceinture – livré avec étui résistant et chargeur batterie - convient pour droitier et gaucher – large écran de lecture sur la batterie – prise USB - entretien facile – Garantie 2ans
Autonomie : 8 à 10h. Temps de charge : 1h30
Poids (sans la batterie) : 880g . Poids de la batterie : 1050g. Batterie Li-ion-tension 43,2V -3,4Ah.
Energie stockée : 147Wh.
Pièces détachées sur demande.



SÉCATEUR ÉLECTRIQUE BAHCO® BCL24 (Ø45MM)

Réf : 2435 9060 **1060[€]**₀₀



Ø coupe :
45mm



N°1 en coupe de bois très épais et dur !
Excellente puissance de coupe.
Sécateur électrique à crémaillère avec 2 ouvertures de lame (30mm et 45mm).
Lame chromée en acier SK5 (japonais).
Friction réduite. Excellente résistance à la rouille et à l'usure. Gâchette progressive pour un contrôle optimal du mouvement de la lame (coupe nette et franche).
Design ergonomique et robuste.
Poignée souple et antidérapante pour un confort optimal.
Livré avec harnais porte batterie, étui résistant et chargeur.
Convient pour droitier et gaucher. Large écran de lecture sur la batterie, prise USB, entretien facile. Garantie 2ans.
Autonomie : 8 à 10h. Temps de charge : 3 heures.
Poids (sans la batterie) : 1020g. Poids de la batterie : 1900g
Batterie Li-ion-tension 43,2V -6,8Ah.
Energie stockée : 294Wh. Pièces détachées sur demande.

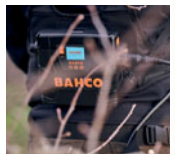

SÉCATEUR ÉLECTRIQUE BAHCO® SANS FIL BCL20IB (Ø32MM)

Réf : 2435 9020 **449[€]**₉₀

Longueur de l'outil : 285mm.
Longueur de la lame : 60mm (du milieu de l'axe jusqu'à la pointe de la lame).
Tension de fonctionnement : 14,4V (tension maxi 16,8V).
Puissance du moteur : 100W (puissance maxi 500W).
Ø Coupe Max. : 32mm.
Autonomie 2 à 3 heures.



Ø coupe :
32mm



PIÈCES DE RECHANGE DISPONIBLES

Réf.	Désignation	€ H.T
2435 9021	Ensemble Axe Central pour sécateur Bahco®	19,90
2435 9022	Contre la de rechange pour sécateur Bahco®	26,90
2435 9023	Lame de rechange pour sécateur Bahco®	34,90
2435 9025	Chargeur de batterie - pour sécateur et lieuse	66,90
2435 9026	Batterie 14.4V 36 WH-pour sécateur et lieuse	109,90

LIVRÉ AVEC 2 BATTERIES 14,4VOLTS + CHARGEUR

Capacité	2,5 Ah
Énergie stockée	36 Wh
Temps de charge	1,5 h

LIVRÉ DANS UNE MALLETTE COMPLÈTE DE QUALITÉ. INTÉRIEUR EN MOUSSE EPP

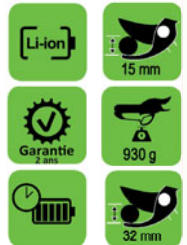

VISIÈRE DE DÉBROUSSAILLAGE PRO 3M™ PELTOR™

Un mixte entre casque et visière classique, cette visière 3M™ Peltor™ avec coiffe orange sera adaptée pour un usage intensif. Ventilé et respirante, le confort sera optimal. Protection grillagée relevable en acier inoxydable 1,8 x 2,5mm, anti-bruit (26dB). Poids : 670g.

Réf : 2496 0200 **74^{€HT}**



ENSEMBLE FAUCHEUR ÉCRAN

Norme CE EN1731. Visière polycarbonate écran relevable. Hauteur 200 mm. Largeur 400 mm. Serre tête ajustable. Casque anti-bruit affaiblissement 27dB.

Visière grillagée

Réf : 2496 0202 **19^{€HT}**

Écran grillagé de rechange :
Réf : 2496 0204 - 5,90 €HT



Visière en polycarbonate

Réf : 2496 0201 **29^{€HT}**

Écran visière de rechange :
Réf : 2496 0203 - 8,90 €HT



HARNAIS DE DÉBROUSSAILLAGE PROFESSIONNEL

Harnais de qualité professionnelle avec rembourrage pour plus de confort, poche porte outils et protection de cuisse. Il est équipé de 3 systèmes de libération rapide : de la débroussailleuse à dos, du harnais, et de la ceinture.

Réf : 2495 4103 **49^{€HT}**



PROTÈGES TIBIAS DE DÉBROUSSAILLAGE

Protections indispensables contre projections. Très souples et légers, Sangles à boucles à dégauchement rapide. Coque externe en polyéthylène. Intérieur matelassé.



Réf : 2496 0205 **19^{€HT}**

CASQUE ANTI-BRUIT CONFORT

Casque anti-bruit avec étriers métalliques et coussinets en élastomère. Coquilles ABS. Pression latérale réduite : 8,5N. Atténuation: 30dB. Norme : EN 352.



Réf : 2496 7702 **32^{€HT}**

CASQUE FORESTIER CONFORT

Casque forestier avec large écran grillagé métallique relevable et réglable. Système de réglage serre-tête avec une molette de serrage.

Ce casque est muni d'anti-bruit confortable et réglable en hauteur (Atténuation 26dB) ainsi qu'une visière de protection en PVC. Homologations: NF EN 397-166-352-3-1731. Couleur orange. Poids : 700g.

Grande Visière Protection : Hauteur Visière : 18cm.



Réf. Visière € H.T
2496 0002 PVC 59,90



CASQUE DE TRONÇONNAGE

Norme CE EN1731. Casque avec écran facial. Visière treillis métal relevable. Serre tête ajustable. Casque anti-bruit affaiblissement 27Db.

Réf : 2496 0001 **24^{€HT}**



ENSEMBLE MASQUE ET LUNETTES DE PROTECTION

Lunettes et masque de sécurité en polycarbonate et acétate, incolore et antibuée. Résiste aux impacts. Idéal pour le débroussaillage. Permet une utilisation simultanée avec lunettes correctives ou masque respiratoire. Norme EN166.

Réf : 2496 0191 **19^{€HT}**

PANTALON FORESTIER CLASSE 1

82^{€HT}
LE PANTALON

Zones de renfort par empiècement en tissu double face 70% polyester face extérieure pour une importante résistance mécanique et 30% coton sur la face intérieure du tissu pour le confort. Complexe de protection scie à chaîne 8 couches. 2 poches coutures, 1 poche mètre avec poche clef à bougie. Ceinture semi élastiquée avec passants et bavette dorsale. 93% polyamide, 7% EA, finition déperlante. Longueur entrejambe de 78 à 86cm suivant la taille. Norme EN 381-5, type A classe 1 (20m/s). Taille disponible : du S au XXL. Poids total en taille M : 1,2kg.



Réf.	Taille	T. de taille
2495 0421	S	76-84
2495 0422	M	84-92
2495 0423	L	92-100
2495 0424	XL	100-108
2495 0425	XXL	108-120

MANCHETTES ANTI-COUPURE

Indispensables pour les travaux d'élagage !

Manchettes de protection anti-coupure. Poignets bord côte noir, élastique de serrage derrière le coude. Coloris orange pour une bonne visualisation. Taille unique. Longueur : 37cm.

Réf : 2496 8901 **34^{€HT}**



TABLIER DE DÉBROUSSAILLAGE EN CUIR



Réf : 2495 0408 **34^{€HT}**

Ce tablier en cuir doit être utilisé contre les projections normales (herbes, brindilles, ...) occasionnées par l'utilisation de débroussailleuses. Il est peu encombrant, léger et pratique pour des travaux de débroussaillage, et peut également être utilisé pour tous autres travaux salissants. 2 poches multi-usages.



Contact / Email
contact@triangle-outillage.fr



Commande web 24/24h
www.triangle-outillage.fr



Triangle
Spécialiste du Matériel Horticoles Professionnel



PROTÈGE BORDURE ET ARBRE

Protège les arbres, bordures, clôtures, poteaux d'éclairage ... Préserve votre débroussailleuse contre les chocs (transmission, renvoi d'angle, ...). Convient pour les débroussailleuses avec lame ou tête nylon supérieures.

Peut se replier pour faucher dans les zones dégagées. Adaptable sur tous diamètres de tubes. Livré avec bloc amortisseur. Poids : 1700g.

Réf : 2496 0217 **89[€]**₉₀



Réf.	Ø mm	Utiliser avec	Poids	€ H.T
2496 0217	255	Lame	680g	89,90
2496 0218	300	Lame	720g	89,90
2496 0219	420	Fils Nylons	780g	89,90

LAME MULCHING 8 DENTS

Lame de 8 dents spécialement conçue pour faire du mulching. Ø de la lame 25cm. Alésage intérieur : 25,4mm. Épaisseur: 3mm. Poids : 380g.



29[€]₉₀

Réf : 2496 0229

TÊTE MULTIFILS UNIVERSELLE

Tête multifils universelle en aluminium et résine. Grand bol glisseur en résine pour une bonne stabilité.

S'adapte sur 100% des coupe-bordures et débroussailleuses. Pour un alésage de 20 et 25,4mm. Pour fil de 3,3 à 4,7mm. Ø : 55mm.

Réf : 2496 0233 **14[€]**₉₀

TÊTE 2 FILS SPEED

Chargement rapide du fil. Efficacité optimale. Livrée avec 8 brins de fils Nylsaw. Pour débroussailleuses jusqu'à 25cc. Alésage 20 ou 5,4mm. Pour tous types de fils de 1,6 à 5mm.

Débroussailleuses < 25cc

Réf.	Designation	€ H.T
2496 0231	Tête 2 fils	42,90

LAMES MULCHING

Lame 3 dents spéciale mulching pour débroussailleuse. Coupe de 300mm, épaisseur: 4mm. Alésage: 20mm ou 25,4mm. Diamètre 25cm. Hauteur : 5,5cm. Poids brut : 850g.



Réf.	Designation	€ H.T
2496 0227	Lame 3 dents Ø20mm	12,90
2496 0228	Lame 3 dents Ø25,4mm	12,90

LAME POUR RONCES

Lame professionnelle 2 dents spéciale ronces pour débroussailleuse. Profil courbe (réduction du bruit). Ø de coupe 315mm. Orange ou noir selon les arrivages.



Réf.	Épaisseur	Alésage	€ H.T
2496 0220	3mm	20mm	12,90
2496 0221	3mm	25,4mm	12,90
2496 0222	4mm	20mm	12,90
2496 0223	4mm	25,4mm	12,90

FIL NYLON OREGON® STARLINE®

Le célèbre fil jaune OREGON® est la norme du secteur. Très résistant à l'effilochage dans toutes les conditions météorologiques. Le profil étoilé améliore la coupe et diminue l'effort du moteur.



Profil en étoile

Réf.	Long.m	Ø mm	UDV	€ H.T
2458 0205	111	2,4	Coque	18,90
2458 0206	71	3	Coque	16,90
2458 0207	332	2,4	Bobine	45,90
2458 0208	212	3	Bobine	43,90

FIL SPIRALE

Fil en spirale pour une durabilité maximale en terrain redoutable. Matière du fil : mélange de homopolymère et copolymère. Disponible en coque ou en bobine.



Réf : 2458 0220 **14[€]**₉₀

Réf.	Lg. m	Ø mm	UDV	€ H.T
2458 0220	78	2,4	Coque	14,90
2458 0221	46	3	Coque	14,90
2458 0222	35	3,5	Coque	14,90
2458 0223	351	2,4	Bobine	59,90
2458 0224	283	2,7	Bobine	59,90
2458 0225	207	3	Bobine	59,90

Réf : 2458 0223 **59[€]**₉₀

JERRICAN MÉTALLIQUE

à partir de **23[€]**₉₀

NOUVEAU !

Jerrican en acier d'épaisseur 0,9mm. Revêtement extérieur, d'aspect lisse, est muni d'une protection anti-corrosion.

La fermeture à baïonnette permet une totale étanchéité du jerrican, quelle que soit la position.

Ouverture large permettant un versement rapide.

(Becs verseurs à clipser disponibles ci-dessous : Réf : 2422 0069 ou Réf : 2422 0070.)



Réf.	Capacité	Coloris	Dimensions	Poids	€ H.T
2422 0060	5L	rouge	310x120x230mm	1,9kg	23,90
2422 0061	10L	rouge	275x165x345mm	1,9kg	28,90
2422 0062	20L	rouge	470x165x345mm	1,9kg	33,90
2422 0063	5L	jaune	310x120x230mm	1,9kg	23,90
2422 0064	10L	jaune	275x165x345mm	1,9kg	28,90
2422 0065	20L	jaune	470x165x345mm	1,9kg	33,90
2422 0066	5L	vert	310x120x230mm	1,9kg	23,90
2422 0067	10L	vert	275x165x345mm	1,9kg	28,90
2422 0068	20L	vert	470x165x345mm	1,9kg	33,90



Réf.	Type	Ø mm	Couleur	€ H.T
2422 0069	essence	20	noir	14,90
2422 0070	diesel	25	rouge	14,90

BEC VERSEUR

NOUVEAU !

Bec verseur à clipser. Le canal de respiration rend le versement des liquides plus doux. Le filtre interne protège le réservoir de la saleté et des corps étrangers pendant le versement. Le tube flexible est fabriqué en métal étamé pour assurer une longue durée de vie.

SPATULE DE JARDINIER

Lame en acier trempé traité et manche en hêtre avec vernis protecteur. Lame 1mm affinée à 0,50mm. Norme FSC.

LAME 50MM :

Réf : 2459 0039

LAME 60MM :

Réf : 2459 0040

La spatule **5[€]**₉₀



BOULE DE VOLANT UNIVERSELLE

Réf : 2471 1223 **22[€]**₉₀

Boule de volant universelle avec poignée bi-matière livrée avec 2 entretoises pour s'adapter à tous les volants. Convient pour autoportée ou tracteur.



ENTONNOIR PRO

Entonnoir galvanisé. Ø160mm. Livré avec filtre et rallonge.

Réf : 2425 0064 **32[€]**₉₀



STABILISANT ESSENCE 24 MOIS

Additif essence pour moteur 2T et 4T. Il évite la dénaturation du carburant dans le réservoir ou dans le bidon entre deux utilisations pendant une durée de 24mois. Nettoie et lubrifie les systèmes d'alimentation. Renforce les pouvoirs antioxydants et anti-usure. Flaçon de 250ml.

Réf : 2425 0058 **11[€]**₉₀



GAMME D'ACCESSOIRES POUR ROBOTS DE TONTE

BOBINE CÂBLE DE ROBOT 45MM - 700M



Câble d'installation pour robots de tonte HD (Heavy Duty) universel avec conducteur en cuivre. Ø du fil : 3,45mm. Longueur : 700m. Poids : 15kg.

Réf : 2494 8217 **299^{€HT}**



Réf : 2494 8211 **24^{€HT}**

Réf : 2494 8210 **19^{€HT}**

BOITIER ÉTANCHE

Boîtier étanche pour connexions électriques en extérieur. Niveau de protection IP55. Bac vert. Gérez facilement vos travaux d'éclairage électrique, vos connexions pour utiliser votre nettoyeur haute pression, outils de bricolage,...

Réf.	Dim. (cm)	€ H.T
2494 8210	20x9x9	19,90
2494 8211	29x15x11	24,90

LOT DE 10 CONNECTEURS POUR CÂBLE ROBOT

Lot de 10 connecteurs de câble 3M auto-dénudant 3 connexions à sertir pour robot. Protection étanche IP67 (étanche à la poussière/immersion temporaire), pour câbles souples ou rigides de section 0,5 à 1,5mm² et d'un diamètre extérieur jusqu'à 4mm.



LE LOT DE 10

Réf : 2494 8219 **11^{€HT}**

TESTEUR DE CONTINUITÉ CÂBLE ROBOT

Localisez très facilement la coupure de votre fil ! Indispensable pour la pose et le dépannage ! Multimètre numérique. Détecteur de câbles et testeur de continuité de câbles hors sol pour robot tondeuse. Très facile à utiliser. Livré avec 2 piles 9V (6LR61) et housse de rangement.



Réf : 2494 8218 **69^{€HT}**

PINCE À DÉNUDER CÂBLE ROBOT

Pince à dénuder et à sertir spécifique pour installation de tondeuses robots pour fils de 0,2 à 6mm². Poids : 500g.



Réf : 2494 8225 **19^{€HT}**

JEU DE LAMES POUR ROBOT DE TONTE

Blister de lames et boulons pour robots de marque FLYMO - GARDENA - HUSQVARNA. Lames de longueur 3,5cm et de largeur 1,8cm.

Réf.	Nb Lames	€ H.T
2494 8215	9	8,90
2494 8216	36	14,90



ENFOUSSEUR DE CÂBLE POUR INSTALLATION ROBOT*

Cette machine de pose de câbles est utilisée pour enterrer le câble périphérique des tondeuses à gazon robotisées. Elle est automotrice avec poignées réglables, ce qui la rend extrêmement facile à manœuvrer, sous les arbustes ou le long des murs et des clôtures. Le câble s'enroule facilement dans le cylindre approprié grâce à une poignée externe. Profondeur d'enfouissement réglable de 1 à 6cm. Cylindrée : 160cm³. Entraînement : tracté-par courroie. Embrayage: bain d'huile. Vitesse : 36 m/min. Poids net : 48kg Largeur 60cm. Longueur 82cm Hauteur 72cm.

* Supplément de port pour produit long et encombrant. Voir bon de commande.

LOT DE 3 MÈCHES POUR ENFOUSSEUR DE CÂBLE ROBOT

Lot de 3 mèches ou forets pour le perçage et la conduite des câbles de guidage pour tondeuses robots dans les pelouses.

Réf : 2494 8221 **112^{€HT}**



Réf : 2494 8220 **2290^{€HT}**



ABRIS ROBOT TOIT RELEVABLE

Abris de type garage pour tondeuses robotiques. Toiture transparente et relevable. Dimensions montées : **Profondeur 80cm**, largeur 60cm, hauteur sous abris 37cm.



Réf : 2494 8227 **119^{€HT}**

ABRIS ROBOT 1M TOIT FIXE

Abris de type garage pour tondeuses robotiques. Toiture transparente avec traitement anti-UV. Montants noirs. Dimensions montées : **Profondeur 1m**, largeur 79cm, hauteur sous abris 43cm.



Réf : 2494 8228 **69^{€HT}**



KIT DE NETTOYAGE POUR ROBOT DE TONTE

Outil de nettoyage pour robot de tonte avec raclette, brosse dure et brosse souple et picots de nettoyage des roues. Livré en mallette et incluant une paire de gants.



Réf : 2494 8226 **42^{€HT}**



Contact / Email
contact@triangle-outillage.fr



Commande web 24/24h
www.triangle-outillage.fr



Triangle
Spécialiste du Matériel Horticoles Professionnel



TAILLE & COUPE

OUTILS DE TAILLE

ÉLECTROPORT.

DÉBROUSSAILLAGE

ACCESSOIRES ROBOTS

COUTEAUX

FAUX MODÈLE POSTHORN 65CM

NOUVEAU ! FREUND VICTORIA

De qualité professionnelle, cette faux est forgée d'une seule pièce et est affûtée avec précision. L'avant est poli et l'arrière est meulé. Poids 600g. Largeur 60mm. Livré avec protège lame. Vendu sans manche, compatible avec Réf : 2454 1043.



Réf : 2454 1040 **37^{€HT}**

FAUX DEMI-LARGE 65CM

NOUVEAU ! FREUND VICTORIA

Faux forgée à la main et battue à la main. Livré avec une protection en plastique. Poids 500g. Vendu sans manche, compatible avec Réf : 2454 1043.



Réf : 2454 1041 **25^{€HT}**

FAUCHON DEMI-LARGE 45CM

NOUVEAU ! FREUND VICTORIA



Fauchon forgé à la main. Qualité première d'acier. Poids : 450g. Vendu sans manche, compatible avec Réf : 2454 1043.

Réf : 2454 1042 **37^{€HT}**

MANCHE DE FAUX EN BOIS*

NOUVEAU !



Réf : 2454 1043 **26^{€HT}**

* Supplément pour produit encombrant, voir bon de commande.

FAUCILLE À BROUSSAILLES

Lame en acier forgé. lame épaisse bien adaptée pour les broussailles. Longueur : 55cm. Poids : 380g.

Réf : 2453 4001 **28^{€HT}**

FAUCILLE À HERBE

Lame en acier forgé. Longueur : 45cm. Poids : 200g.

Réf : 2453 3801 **24^{€HT}**

MANCHE POUR FAUX COURBÉ 1M50*

Redécouvrez le plaisir du travail à la faux grâce à son manche de 1m50 courbé. Il est composé d'un tube principal en acier et de 2 poignées réglables. Poids du manche : 2kg

Réf : 2453 1105* **34^{€HT}**



* Supplément de port pour produit long et encombrant. Voir bon de commande.

LAME DE 45CM

Réf : 2453 1106 **42^{€HT}**



LAME DE 65CM

Réf : 2453 1107 **44^{€HT}**



LAME POUR FAUX

La lame de ces faux est en acier forgé diamant, très robuste; elle assure une coupe franche !

PIERRE À AIGUISER POUR FAUX

Bonne prise en main pour un aiguisage précis. Longueur 22,5cm

Réf : 2453 1108 **4^{€HT}**



FAUX 15CM OKATSUNE®

La faux Okatsune est idéale pour couper l'herbe, les fleurs et le désherbage. La faux a une lame tranchante incurvée d'une longueur de 150mm et une épaisseur de 2,0mm. Son manche en bois long de 335mm est facile à repérer dans l'herbe haute grâce à sa couleur rouge. Recommandation : nettoyer les lames après utilisation et les huiler régulièrement. Affûtage avec la pierre d'affûtage Okatsune. Longueur poignée : 335mm. Poids: 182g.

Réf : 2462 8004 **29^{€HT}**

PIERRE À AIGUISER POUR FAUX OKATSUNE®

Pierre d'affûtage pour l'aiguisage de tous les outils Okatsune. Nous vous recommandons d'aiguiser vos outils Okatsune régulièrement. Dimensions: L. 150mm x l. 2mm x H. 9mm. Poids: 60g.

Réf : 2462 8005 **16^{€HT}**



DÉBROUSSAILLEUSE MANUELLE

Réf : 2453 1110 **109^{€HT}**

La débroussailleuse manuelle est un outil simple, ergonomique et polyvalent pour le débroussaillage et le désherbage.

Il permet un déchaumage rapide et efficace. Il sectionne avec facilité (à 2-3 centimètres sous le collet de la plante) les ronces, le lierre, l'ambrosie et les autres plantes ligneuses.

Il est performant en terrain rocailleux comme dans les vignes et il peut également participer à la lutte contre les incendies. Les lames tranchantes (interchangeables) sont dentées, revêtues d'un traitement anticorrosion et boulonnées pour permettre leur aiguisage ou leur changement. Largeur de travail 23cm. Manche en fibre de verre de 143cm. Fabrication Française.



LES 3 LAMES DE RECHANGES

Réf : 2453 1111 **17^{€HT}**

FAUCHETTE FORGÉE



Réf : 2480 0176 **23^{€HT}**

Mini-faux, idéale pour couper l'herbe haute et les mauvaises herbes. Acier forgé à la main. Lame affûtée. Manche déporté avec poignée en bois. Dimensions : 320x340mm. Poids : 320g.



MACHETTES BARNEL®

Machette de haute qualité avec lame en acier trempé bien équilibrée. Poignée ergonomique thermo pour éviter les glissements et assurer une bonne prise en main. Livrée avec un étui en cordura très résistant. Manche de 12cm.

Réf.	Descriptif	Poids	€ H.T
2442 0201	Machette Barnel® Long 40cm	420g	12,90
2442 0202	Machette Barnel® Long 46cm	460g	14,90
2442 0203	Machette Barnel® Long 55cm	510g	16,90



FAUCILLE COUPE-RONCES

Lame 2 tranchants. Livrée avec protection de sécurité en caoutchouc sur le taillant. Longueur totale : 60cm. Manche bois : 155mm. Poids : 80g. Fabrication française.

Réf : 2453 1101 **47^{€HT}**



PROTECTION ANTI COUPE POUR ARBRE

LE LOT DE 10

Réf.	Couleur	Bio	€ H.T	P.U / 10 lots
2414 5201	Vert	non	22,90	19,90
2414 5202	Marron	non	22,90	19,90
2414 5207	Vert	oui	24,90	22,90



Principalement utilisée pour la protection des jeunes plantations d'arbres afin de prévenir toute entrave à l'écorce située au niveau des pieds du tronc. Grâce à sa qualité (matière PE) et son épaisseur (2mm), le manchon permet une protection sûre contre les dégâts causés par les roto-fils, tondeuses à gazon, ainsi que les rongeurs, sans gêner l'arbre dans sa croissance. Protection du tronc jusqu'à un diamètre de 10cm. Pour les arbres de plus gros diamètres, il est possible d'utiliser 2 ou plusieurs manchons reliés entre eux. Dimensions : 21 (H) x 36 (L)cm.



GANTS DE PROTECTION COUPURE N5

Réf.	Taille
2496 2940	6
2496 2941	7
2496 2942	8
2496 2943	9
2496 2944	10
2496 2945	11

Protection contre les coupures dans les environnements secs, tout en assurant un confort élevé et une dextérité extrême.

COMPOSITION :
Support tricoté vanisé Nylon.

ENDUCTION : Enduction paume et bout des doigts en micro mousse de Nitrile, pour associer l'étanchéité au grip.

Épaisseur de la paume : 1mm. NORMES EN388:2403 4542 EN388:2416 4542C. Lavable en machine à 40°C pour une utilisation prolongée.

▶ LA PAIRE

12€^{ht}₉₀

CISAOX BAHCO®



Réf : 2463 6803

12€^{ht}₉₀



Ciseaux de grande taille. Pour la coupe de tige de fleurs, de plantes intérieures, de brindilles, de rubans, de carton et de fil de fer doux. Lame striée, grands anneaux, matière douce. Longueur de la lame 7,5cm. Longueur totale 20cm. Poids 108g.

CRAN D'ARRÊT ACIER INOXYDABLE BAHCO®

Couteau extra plat : 5mm. Lame de 70mm d'excellente qualité. Peu encombrant dans la poche. Très beau cadeau à offrir ou à s'offrir.



Réf : 2449 3201

22€^{ht}₉₀



AGUISEUR MANUEL POUR COUTEAUX



Réf : 2462 5001

39€^{ht}₉₀

100% diamant. Très performant. Crée un double biseau plus fort et plus aiguisé. Le manche solide avec pied anti-glisse en caoutchouc est d'une parfaite prise en main pendant l'aiguillage.

L'outil possède 2 filières et aiguise les 2 côtés à la fois.

1. L'affûtage retire le vieux tranchant et crée le premier biseau.
2. L'affilage fait le deuxième biseau.

COUTEAU FLOTTANT DE SAUVETAGE BAHCO®

Réf : 2442 0207

9€^{ht}₉₀



Caractéristiques du produit :

- Longueur de la lame : 102mm
- Longueur du couteau : 226mm
- matière de la lame : acier inoxydable

Les avantages du produit :

- Visibilité accrue, même dans le noir, grâce la matière du manche et de l'étui réfléchissant les rayons UV
- Lame en acier inoxydable crantée pour la coupe de cordes et de filets.
- Flottaison à la verticale de l'outil facile à repérer
- Le trou de la poignée permet de sécuriser l'outil grâce à un cordon.

COUTEAU EXPERT MULTIUSAGES BAHCO® / TRIANGLE

Réf : 2442 0200

12€^{ht}₉₀



LIVRÉ AVEC ÉTUI RIGIDE



Couteau robuste à usage multiple avec une lame en acier inoxydable. Manche bi-matière pour un usage en tout confort et une prise en main sécurisée. Longueur de la lame 102mm.

Livré avec un étui pratique pour accrocher sur une ceinture. Longueur totale : 220mm. Poids : couteau seul, 76g. Fabriqué en Suède.

AGUISEUR MANUEL POUR COUTEAUX



Réf : 2462 5001

39€^{ht}₉₀

100% diamant. Très performant. Crée un double biseau plus fort et plus aiguisé. Le manche solide avec pied anti-glisse en caoutchouc est d'une parfaite prise en main pendant l'aiguillage.

L'outil possède 2 filières et aiguise les 2 côtés à la fois.

1. L'affûtage retire le vieux tranchant et crée le premier biseau.
2. L'affilage fait le deuxième biseau.



AGUISEUR ÉLECTRIQUE PRO À DIAMANTS

Aiguise aussi bien les couteaux à lame lisse que dentée.

Réf : 2462 4901

164€^{ht}₉₀

Utilisation simple grâce aux guidages magnétiques garantissant un angle parfait. Utilisation en 3 étapes :

1. Le pré-affûtage accélère le processus d'aiguillage et forme le premier angle Trizor.
2. L'affûtage accélère le processus d'aiguillage et forme les 2 côtés de la lame.
3. L'affilage des micro-diamants : affine et poli le troisième angle.

Fonctionne sur secteur 220V. 75W - 50HZ.

COUTEAU D'HORTICULTEUR - CARBONE

Couteau HERDER®. Tranchant droit. Lame courte de 40mm en acier carbone de 1,5mm d'épaisseur permettant un travail précis. Utilisé pour les concombres pour ne pas blesser le pédoncule. Très bien adapté pour effeuiller les pieds de tomates.

Réf.	Acier	Lame	Épaisseur	Manche	€ H.T
2449 2701	carbone	40mm	1,5mm	Hêtre / Pointu	9,90
2449 2702	carbone	40mm	1,5mm	Hêtre / Droit	9,90
2449 2703	carbone	40mm	1,5mm	Polypropylène bleu	9,90

Réf : 2449 2701

Réf : 2449 2702

Réf : 2449 2703



Contact / Email
contact@triangle-outillage.fr



Commande web 24/24h
www.triangle-outillage.fr





COUPEAU FERMANT OPINEL® ACIER INOXYDABLE



Réf.	N°	Lame	€ H.T
2449 5001	7	80mm	8,30
2449 5002	8	85mm	8,50
2449 5003	9	90mm	9,90
2449 5004	10	100mm	11,50
2449 5005	12	120mm	13,50

Lame en acier inoxydable. Bague de sécurité VIROBLOC® pour bloquer la lame en position ouverte et fermée. Simple robuste et efficace. Manche en hêtre verni teinté.

COUPEAU FERMANT OPINEL® CARBONE



Réf.	N°	Lame	€ H.T
2449 3401	L7	80mm	8,30
2449 3402	L8	85mm	8,50
2449 3403	L9	90mm	9,90
2449 3404	L10	100mm	11,00
2449 3405	L12	120mm	12,90

Lame en acier au carbone. Bague de sécurité VIROBLOC® pour bloquer la lame en position ouverte et fermée. Manche en hêtre verni teinté.

COUPEAU N°12 AVEC SON TIRE-TIQUE INTÉGRÉ

Couteau indispensable pour le jardinier, le randonneur, le pêcheur mais aussi pour le chasseur et son chien. Lame courte de 10cm en acier inoxydable – Manche en polymère renforcé en fibre de verre. Sifflet 110dB – Crochet coupant gibier. Tire-tique en plastique avec 2 tailles de fentes pour s'adapter à la grosseur de la tique, logé dans la manche.



Réf : 2449 5014 **36[€]**

Tire-tique intégré

COUPEAU CRANTÉ OPINEL N°12



Simple et efficace, ce couteau pliant à lame crantée est idéal pour découper et trancher. Manche en hêtre verni. Lame crantée de 12cm en acier inoxydable. A la mer, à la montagne ou en forêt, le N°12 Cranté vous deviendra indispensable.

Réf : 2449 5016 **17[€]**

SET DE 3 COUPEAUX CUISINE

Efficace, pratique et maniable : ce set regroupe un couteau d'office, un couteau cranté et un éplucheur. Les manches sont en polymère résistants au lave-vaisselle. Les lames sont en acier inoxydable et dotées d'un excellent tranchant et d'une excellente solidité.

Réf : 2449 5015 **17[€]**

OPINEL
SAVOIE FRANCE



COFFRET « MON 1ER OPINEL + ÉTUI »



Réf : 2449 5011 **22[€]**

Compagnon idéal pour les balades en forêt, bricoler, partir à l'aventure, découvrir la nature ou simplement pique-niquer. Lame de 8cm à bout rond - acier inoxydable - manche en bois issu de forêts françaises éco-gérées - bague de sécurité à tourner pour bloquer la lame. L'étui-ceinture est fabriqué à partir de bouteilles broyées, 100% recyclé et en cuir régénéré. Made in France.

COUPEAU LÉGUMES OPINEL® ACIER INOXYDABLE



Lame fixe de 100mm. Epaisseur de 1,5mm. Acier inoxydable. Lame pointue traversante. Manche hêtre de 100mm x 15mm. Bien adapté pour récolter et parer les légumes.



Réf. € H.T
2442 0401 6,90

COUPEAU LÉGUMES OPINEL® CARBONE

Lame fixe de 100mm. Epaisseur de 1,5mm. Acier au carbone. Lame pointue traversante. Manche hêtre de 100mm x 15mm. Bien adapté pour récolter et parer les légumes.



Réf. € H.T
2449 3501 6,90



COUPEAU LAME CRANTÉE OPINEL®

Couteau OPINEL® à lame microdentée de 10cm. Acier inoxydable. Manche en hêtre. Bien adapté pour la récolte des poireaux et des légumes fibreux.

Réf.	Acier	Lame	€ H.T
2449 7201	Inox	100mm	7,90



Réf : 2449 7201 **7[€]**

TAILLE & COUPE

OUTILS DE TAILLE

ÉLECTROPORT.

DÉBROUSSAILLAGE

ACCESSOIRES ROBOTS

COUPEAUX





COUPEAU À SALADE HERDER® - CARBONE



Les 2 références ci-dessous sont recommandées pour la récolte des salades. Le manche en bois de charme permet de travailler des journées entières sans se meurtrir les mains. Longueur du manche : 12,5cm.

Réf.	Lame	Manche	€ H.T
2449 2801	113mm	Polypropylène bleu	17,90
2449 2803	113mm	Charme	17,90



COUPEAU À LÉGUMES HERDER® - CARBONE

Très bien adapté pour la récolte des légumes, plus particulièrement : betteraves, céleri, choux. Lame longue et puissante. Manche hêtre ou polypropylène. Longueur du manche : 12,5cm.

Réf.	Lame	Manche	€ H.T
2449 2901	150mm	Hêtre	24,90
2449 2902	180mm	Hêtre	28,90
2449 2904	200mm	Polypro bleu	29,90
2449 2905	200mm	Hêtre	30,90



COUPEAU SALADE - CARBONE

Couteau à salade de fabrication française. Acier au carbone de grande qualité. Tranchant droit. Manche en polypropylène moulé de couleur verte très ergonomique assurant une excellente prise en main. Longueur du manche : 12cm.



Réf.	Lame	€ H.T
2449 3001	100mm	12,90

COUPEAU À CHOUX

Ces couteaux sont fabriqués en utilisant la meilleure combinaison dans le choix des matériaux, du design et de la qualité de fabrication. Lame en acier inoxydable à haute teneur en carbone et de dureté 53/56 HCR. La forme effilée et remontante de la lame permet une coupe facile et directe dans un milieu sec ou humide. Idéal pour chou et salade. Large manche en polypro noir avec bonne prise en main. Longueur 14cm.

Réf.	Poids	Lame	€ H.T
2444 4325	250g	200mm	22,90
2444 4326	295g	250mm	26,90
2444 4327	335g	300mm	32,90



COUPEAU LÉGUMES ACIER INOXYDABLE

Couteau à légumes Herder®. Tranchant droit. Acier Solingen inoxydable de grande qualité. Lame de 85mm. Longueur totale 170mm. Bien adapté pour parer les légumes.

Le couteau à bout rond permet de moins se blesser. Manche en plastique rouge pour ne pas l'égarer.

Bout pointu

Bout arrondi



Réf.	Acier	Lg. Lame	Lg. totale	Bout	Manche	€ H.T
2449 2401	inoxydable	85mm	170mm	Pointu	polypropylène bleu	10,90
2449 2402	inoxydable	85mm	170mm	Pointu	polypropylène rouge	10,90
2449 2403	inoxydable	85mm	170mm	Arrondi	polypropylène rouge	10,90

COUPEAU BEC D'OISEAU

Lame inoxydable. Tranchant lisse de 1,5mm d'épaisseur. Lame de 55mm en forme de bec d'oiseau. Manche hêtre ou plastique de 90mm. La forme de lame de ce couteau a été préférée par certains producteurs d'endives.

Réf.	Acier	Lame	Manche	€ H.T
2449 2203	Inoxydable	70mm	Polypropylène bleu	10,90



COUPEAU MANCHE FIN

Couteau HERDER® à légumes. Acier inoxydable ou carbone Solingen de grande qualité. Manche plastique fin bien adapté aux petites mains. Lame fixe droite de 104mm.

Réf.	Acier	Lame	Manche	€ H.T
2449 2601	Carbone	104mm	Polypropylène bleu	10,90
2449 2602	Inoxydable	104mm	Polypropylène bleu	11,90



Contact / Email
contact@triangle-outillage.fr



Commande web 24/24h
www.triangle-outillage.fr





OUTILLAGE

P 20
P 27
P 32

OUTILLAGE ESPACES VERTS
OUTILLAGE MARAÎCHAGE
DÉSHÉBAGE ALTERNATIF

OUTILLAGE ESPACES VERTS

OUTILLAGE MARAÎCHAGE

DÉSHÉBAGE ALTERNATIF

NOUVEAU !

MANCHE DE FAUX EN BOIS*

Poignées fixes 13cm.
Poids : 1,14kg.

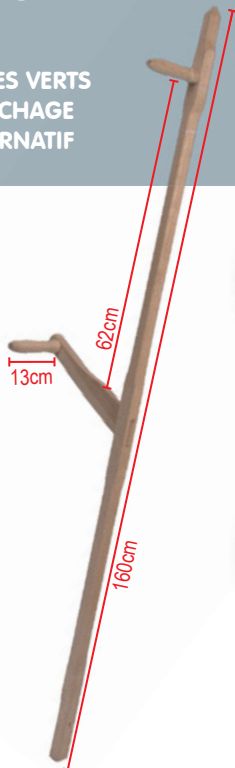

Réf : 2454 1043 **26[€]**₉₀

* Supplément pour produit encombrant, voir bon de commande.

FAUCHON DEMI-LARGE 45CM

NOUVEAU !



Fauchon forgé à la main. Qualité première d'acier. Poids : 450g. Epaisseur : 3mm. Vendue sans manche, compatible avec Réf : 2454 1043.

Réf : 2454 1042 **37[€]**₉₀

FAUX DEMI-LARGE 65CM

NOUVEAU !



Faux forgée à la main et battue à la main. Poids 500g. Epaisseur : 2mm. Livrée avec une protection en plastique. Vendue sans manche, compatible avec Réf : 2454 1043.

Réf : 2454 1041 **25[€]**₉₀

FAUX MODÈLE POSTHORN 65CM

NOUVEAU !



De qualité professionnelle, cette faux est forgée d'une seule pièce et est affûtée avec précision. L'avant est poli et l'arrière est meulé. Poids 600g. Largeur 60mm. Epaisseur : 2mm. Livrée avec protège lame. Vendue sans manche, compatible avec Réf : 2454 1043.

Réf : 2454 1040 **37[€]**₉₀

BALAI À GAZON UNIVERSEL*

NOUVEAU !



Réf : 2454 1046* **26[€]**₅₀

Balai multifonctionnel pour enlever l'herbe, les feuilles, les pommes de pin ou encore les petites pierres. Doté de 20 dents métalliques courbées et flexibles. Lien spécifique empêchant la rotation des dents. Livré avec un manche en bois verni de 145cm.



* Supplément pour produit encombrant, voir bon de commande.

RÂTEAU À FOIN EN BOIS*

NOUVEAU !



Réf : 2454 1047* **14[€]**₉₀

Râteau à foin doté de 14 dents sur une largeur de 47,5cm. Manche à séparation en Y (renfort) de 165cm. Hauteur des dents : 9,5cm.



* Supplément pour produit encombrant, voir bon de commande.

FOURCHE À ROSIERS 2 DENTS

NOUVEAU !



Réf : 2454 1048 **39[€]**₉₀

Cette fourche est idéal pour l'entretien des rosiers. Avec ses deux dents très robustes et extra-longues, même les sols lourds peuvent être délicatement retournés et aérés jusqu'à la racine profonde des plantes. Dotée de deux dents baïonnettes 26x7cm et d'un manche en bois vernis de 85cm. Poids : 1300g.



NOUVEAU !

CROC "MUNICH" *

Croc de dimensions 19x15,5cm. Poids : 1500g. Livré avec un manche en bois de 135cm.

épaisseur du fer : 3mm



Réf : 2454 1045* **32[€]**₉₀

* Supplément pour produit encombrant, voir bon de commande.

NOUVEAU !

PELLE À ÉPANDRE

Idéal pour épandre du sable, de la perraille, ou encore du sel. Ouverture/fermeture automatique au remplissage et à l'épandage. Ouverture clapet largeur : 18,5cm



Réf : 2454 1044 **6[€]**₉₀





MANCHE TÉLESCOPIQUE WOLF®*

Matière : aluminium et revêtement plastifié.

990g. Longueur 1,70m / 3m 1,22kg. Longueur : 2,20m / 4m.
Réf : 2453 0058 **41^{€HT}₉₀** Réf : 2453 0059* **52^{€HT}₉₀**

* Supplément port pour produit encombrant. Voir bon de commande.

RÂTEAU WOLF® 14 DENTS

Matière : acier galvanisé et verni 14 dents. Largeur de travail : 35cm. Poids : 635g. Longueur : 36cm

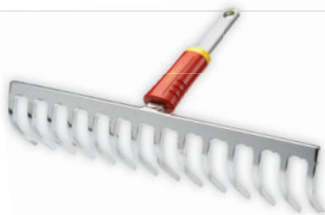

Réf : 2453 0049 **14^{€HT}₉₀**

ÉMIETTEUR WOLF®

- Permet d'ameublir la terre avant de semer.
- Matière : acier galvanisé et verni
- 4 étoiles
- Largeur de travail : 15cm
- Poids : 1,2kg
- Longueur : 45cm



Réf : 2453 0039 **49^{€HT}₉₀**

SARCLEUSE OSCILLANTE WOLF® 15CM

Matière : acier galvanisé et verni À lame oscillante. Largeur de travail : 15cm Poids : 440g. Longueur : 32cm

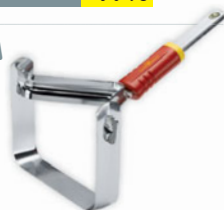

Réf : 2453 0032 **17^{€HT}₉₀**

BUTOIR WOLF®

Matière : acier galvanisé et verni. Lames en forme d'ailes de papillon et col de cygne. Largeur de travail : 20cm. Poids : 980g. Longueur : 38cm.



Réf : 2453 0053 **24^{€HT}₉₀**

SCIE D'ÉLAGAGE PROFESSIONNELLE MULTI-STAR + POIGNÉE WOLF®

Scie à denture croisée. Equipée d'une butée empêchant la sortie du sillon et d'un coupe-écorce à la base de l'outil. Poignée fournie + manchon de sécurité. S'adapte à l'homme (position de travail) et à tous les manches. **Manche conseillé Réf : 2453 0059**



Réf : 2453 0054 **46^{€HT}₉₀**

PETIT RÂTEAU À FLEURS MULTI-STAR WOLF®

Matière : acier galvanisé et verni • 5 dents • Largeur de travail : 9cm • Poids : 150g • Longueur : 16cm. **Manche conseillé Réf : 2453 0018.**



Réf : 2453 0015 **9^{€HT}₉₀**

BALAI DE TERRASSE WOLF® 29CM ET 37CM

Matière : synthétique rigide. Poils en polypropylène. Largeur de travail : 29cm ou 37cm. Poids : 450g ou 480g.



Réf : 2453 0026 **19^{€HT}₉₀**

Réf : 2453 0027 **21^{€HT}₉₀**

MANCHE WOLF® EN ALUMINIUM 1,50M*

Aluminium + revêtement plastifié. Poids : 445g. Longueur : 1,50m



Réf : 2453 0061 **21^{€HT}₉₀**

* Supplément port pour produit encombrant. Voir bon de commande.

SCARIFICATEUR SUR ROUES WOLF® 30CM

- 10 couteaux montés sur un axe oscillant
- Largeur de travail : 30cm
- Poids : 1,600kg
- Longueur : 44,5cm



Réf : 2453 0022 **54^{€HT}₉₀**

CUEILLE-FRUITES WOLF®

Matière : synthétique rigide. Sac en polyester. Couteau tranchant. À inclinaison variable. Ø de travail : 13cm. Profondeur du sac : ~20cm. Poids : 210g. Longueur : 32cm



Réf : 2453 0057 **18^{€HT}₉₀**

GRIFFE-SARCLEUSE WOLF® 3 DENTS

Matière : acier galvanisé et verni 3 dents spatulées + lame. Largeur de travail : 10cm. Poids : 515g. Longueur : 29cm



Réf : 2453 0035 **22^{€HT}₉₀**

BINETTE WOLF® 15CM



Matière : acier galvanisé et verni. Lame fixe. Largeur de travail : 15cm. Poids : 360g. Longueur : 23cm

Réf : 2453 0030 **14^{€HT}₉₀**

BALAI À FEUILLES WOLF® DENTS ROND

NOUVEAU !

Idéal pour ramasser des débris tout en scarifiant légèrement, ratisser les allées gravillonnées, décroûter les semis délicats. 20 dents de 5cm. 50 cm de largeur. Vendu sans manche.

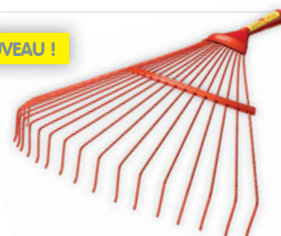

Réf : 2453 0042 **21^{€HT}₉₀**

ÉCHENILLOIR WOLF® ORIENTABLE MULTI-STAR

NOUVEAU !

Une coupe nette et franche facilitée par le système de réduction d'efforts et sa tête orientable à 180°. Lames acier anti-adhésives. Manchon de sécurité et guide corde. Hauteur max: 4m.



Réf.	Ø de coupe	€ H.T
1 2453 0055	36mm	72,90
2 2453 0056	38mm	62,90

Manche conseillé : Réf : 2453 0058 ou Réf : 2453 0059.

SERFOUETTE 7CM 2 DENTS + LANGUE MULTI-STAR WOLF®

Réf : 2453 0038 **12^{€HT}₉₀**

Outil 2 en 1 gamme d'outils interchangeables Multi-Star. En acier galvanisé et verni. Largeur de travail : 7cm. Longueur : 17cm. Largeur de travail : 7cm.



Manche conseillé : Réf 2453 0060 ou Réf : 2453 0061.

POIGNÉE ABS 16CM MULTI-STAR WOLF®

Réf : 2453 0018 **7^{€HT}₅₀**

Elle s'adapte à tous les outils de la gamme MULTI-STAR. Système d'emmanchement par simple 'clic', sans effort avec une fixation sans risque de perte de l'outil. Poids : 70 g



MANCHE ABS 26CM MULTI-STAR WOLF®

Matière : synthétique. Système d'emmanchement par simple 'clic'. Poids : 60g.

Réf : 2453 0017 **6^{€HT}₉₀**





NOUVEAU !

BÊCHE À DENTURES

Véritable bêche multifonctions pour planter, creuser, déraciner et scier les racines. Acier extra trempé avec dents acérées des 2 côtés. Repose pieds large et confortable. Fer de 3mm d'épaisseur, hauteur de 38cm et largeur de 14cm. Manche-T frêne de 85cm.



QUALITY TOOLS
Polet

Réf : 2452 0607 **93^{€HT}**

LOUCHET D'ARRACHAGE

Réf : 2452 0401 **156^{€HT}**

Louchet d'arrachage à douille à anneau renforcé. Acier trempé à haute teneur en carbone. Polissage fin pour une résistance de frottement minimale dans la terre. Epaisseur de tôle importante : 3,5mm. Manche béquille fibre de verre 0,85m (10 fois plus solide que le bois). Résistant à tout décalage de température et d'humidité. Tranchant forgé meulé et trempé garantissant l'effet auto-aiguissant. Long. Totale : 114cm

> GARANTIE 5 ANS
FER & MANCHE

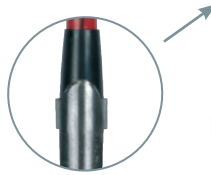

QUALITY TOOLS
Polet

Réf.	Fer	Poids	€ H.T
2452 0401	35x13cm	3kg	156,90
2452 0602	Poignée		10,50



à partir de **64^{€HT}**

LOUCHET PÉPINIÉRISTE

Lame en acier trempé. Belle finition et polissage pour mieux glisser dans la terre. Manche béquille verni en frêne. 2 pose-pieds. Poids : 2,250kg.

> FER GARANTI 5 ANS
> Excellent rapport qualité-prix.

DE PYPÈRE

Réf.	Fer	Long.	Manche	€ H.T
2452 6101	34 x 14cm	118cm	frêne 1m	64,90
2452 6201	40 x 14cm	123cm	frêne 1m	69,90
2452 6202	40 x 14cm	123cm	fibre 1m	124,90



PIOCHE TERRASSIER ACIER TREMPÉ

Pioche en acier au carbone forgé. Pic et panne affûtés et trempés sur 12cm pour une efficacité maximale. Pointe en forme diamant. Manche Novagrip 90cm. Poids : 2,5kg. Hauteur : 56cm. Lg panne : 6,5cm.

Réf : 2452 4501 **42^{€HT}**



PELLE À NEIGE ET GRAIN ALUMINIUM

Pelle aluminium extra creuse. À neige ou à grain. Légère et maniable. Bien adaptée à l'environnement alimentaire. Manche pomme 120cm.

Réf.	Largeur	Poids	€ H.T
2452 7101	37cm	1,8kg	32,90

à partir de **64^{€HT}**

BÊCHE WALLONIE

Bêche wallonie en acier trempé à haute teneur en carbone. Polissage fin pour une résistance de frottement minimale dans la terre. Tranchant forgé, meulé et trempé garantissant l'effet «auto-aiguissant». 2 pose pieds. Dim. : 320 x 160mm. Manche : 90cm. 2 modèles disponibles :

- manche frêne (2kg)
- manche fibre (3kg)

Réf.	Manche	Long.T	€ H.T
2452 0605	frêne	116cm	64,90
2452 0606	fibre	113cm	124,90

Fabrication artisanale, à la main. Belgique

Sertissage

LOUCHET «LÉGER»

Louchet compact léger et robuste. Idéal pour un travail de précision. Poids plume : 2,25kg seulement, très apprécié en fin de journée ! Équipé d'un manche béquille en frêne de 83cm. Longueur fer : 27cm. Largeur fer : 10cm. Epaisseur 2,6mm. Long. Totale : 110cm.

Réf : 2452 7904 **64^{€HT}**



Fabrication artisanale, à la main. Belgique

PELLE ALU AVEC RENFORT TRIANGLE® (LARG 38CM) SANS MANCHE

Pelle douille rivée en alliage aluminium spécial pour garantir une meilleure résistance de l'outil à l'usure et au pliage. Sa surface large (38cm de largeur) et ses rebords permettent de lever des charges légères et volumineuses (copeaux, écorces...). En hiver elle servira aussi de pelle à neige. Dotée d'un renfort sur le bord d'attaque qui lui confère une durée de vie accrue. Poids : 1,3kg. Livrée sans manche.

Réf : 2455 1531 **17^{€HT}**

MANCHE CINTRÉ
L130cm Ø 38mm

Réf : 2452 3101 **9^{€HT}**



PELLE DE FORTIFICATION

Pelle ronde de fortification à col de cygne. Acier trempé. Peinture époxy anti-corrosion. Sans manche.

PELLE (SANS MANCHE)

Réf.	Largeur	€ H.T
2452 6901	25cm	7,90
2452 6902	27cm	8,90
2452 6903	29cm	9,90

MANCHE FRÊNE 110CM : Réf : 2452 3001 **5^{€HT}**



RÂTEAU FORGÉ

Râteau à dents droites ou courbes. Livré sans manche. Couleur rouge ou noir selon arrivages.

Dents droites



Réf.	Largeur	Dents	€ H.T
2453 1301	35cm	12	10,90
2453 1302	40cm	14	11,90
2453 1304	46cm	16	12,90

MANCHE 130CM Ø 28MM PEFC

Réf : 2452 4301 **6^{€HT}**

MARQUEURS DE LIGNES DE PLANTATION LOT DE 6

Tubes en plastique dur qui se glissent dans les dents du râteau aluminium (Réf : 2453 4510 ci-contre), pour sillonner des lignes parallèles de plantation. Coloris rouge. Longueur 15,5cm. Ø intérieur 12mm. Poids : 80g les 6.



Réf : 2440 2040 **12^{€HT}**

RÂTEAU ALUMINIUM 17 DENTS TÊTE INCLINABLE

Râteau en aluminium, léger et résistant, idéal pour les semis de gazon. 17 dents courbées de 9cm avec bouts arrondis à inclinaison réglable. Le réglage est maintenu par le serrage d'une vis. Largeur : 76cm. Poids : 0,75kg. Livré sans manche. Compatible avec manche long 130cm, Ø28mm.



TÊTE INCLINABLE !

Réf : 2453 4510 **79^{€HT}**

MANCHE 130CM Ø 28MM PEFC :

Réf : 2452 4301 **6^{€HT}**

LOT DE 6 MARQUEURS DE LIGNE DE PLANTATION :

Réf : 2440 2040 **12^{€HT}**

RÂTEAUX NIVELEUR

Cet outil vous permettra de travailler sur de plus larges surfaces afin de ramasser feuilles ou brindilles et d'égaliser la terre fraîchement bêchée.

Ses dimensions vous permettront de travailler les sentiers de votre potager ainsi que de ratisser entre certaines cultures. Dents courbées. Matériau: acier. Épaisseur: 4mm. Livré sans manche (Manches Réf : 2455 1511 ou Réf : 2452 4301).



Réf.	Larg. travail	Nb. dents	€ H.T
1 2453 3071	215mm	9	22,90
2 2453 3072	530mm	21	29,90

Réf : 2453 3071 **22^{€HT}**

RÂTEAU NIVELEUR

Réf : 2453 0101 **12^{€HT}**

Râteau indéformable, en polypropylène injecté et réversible avec 16 dents de 8cm plus un côté niveleur. Livré sans manche.



MANCHE 130CM Ø 28MM PEFC

Réf : 2452 4301 **6^{€HT}**

Réf.	Nb dents	Largeur	Poids	€ H.T
2453 0101	16	64cm	460g	12,90

FOURCHE À DENTS RONDES



Fourche de type écurie, avec manche court en bois verni de 1,2m. Dents semi-rigides permettant de charger mulch, feuilles, herbe coupée, paille et fumier. Les dents rondes au bout de la fourche permettent de ne pas « rentrer » dans le tas et de porter au bout de la fourche mais justement, répartie sur l'ensemble de celle-ci. Largeur de travail : 37cm. 10 dents rondes de 22mm. Espacement des dents : 1,5cm. Poids : 1,65kg.



Réf : 2452 2203 **59^{€HT}**

RÂTEAU À FOIN

Râteau avec 16 grandes dents courbes de 9cm et 12 petites dents arrière de 6cm en PVC rigide. Livré sans manche. Longueur : 64cm. Poids : 510g.

Réf : 2453 0301 **12^{€HT}**



MANCHE 130CM Ø 28MM PEFC

Réf : 2452 4301 **6^{€HT}**

FOURCHE À FUMIER MANCHE COMPOSITUBE

4 dents de 30cm. Largeur : 22cm. Poids : 1kg., manche inclus. Manche 1,35m, en composite (fibre creux). Associe légèreté et résistance. Imputrescible.

Ultra légère grâce au manche.

Réf : 2452 1801 **44^{€HT}**



BALAI À GAZON "XL"

Balai à gazon dents plates anti-bourrage. Nervures renforcées. Extra large. Ergonomique : poignée de préhension facilitant le ramassage de l'herbe ou des feuilles. Largeur : 65cm. Poids : 500g. Manche : 130cm. 27 dents.

Réf : 2419 6101 **21^{€HT}**

LOT DE 5 TÊTES DE BALAI XL (SANS MANCHE) :

Réf : 2419 6100 **62^{€HT}**



BALAI À GAZON POLYAMIDE

Balai polyamide. Meilleure tenue que le propylène. Balayage feuilles et herbe de tonte. Forme droite permettant d'aller facilement contre les murs ou bordures. Sans manche. Largeur : 38cm. 21 dents. Poids : 190g.

Réf : 2453 1701 **4^{€HT}**

MANCHE 130CM Ø 28MM PEFC

Réf : 2452 4301 **6^{€HT}**



MANCHES DE RECHANGE EN BOIS PEFC

Réf.	Long.	€ H.T	PU par 10	€H.T
2452 4301	130cm	6,90	6,50	
2455 1511*	150cm	8,90*	8,50*	

Pour binettes et râteaux

à partir de **6^{€HT}**

* Supplément port pour produit encombrant. Voir bon de commande.



Contact / Email
contact@triangle-outillage.fr



Commande web 24/24h
www.triangle-outillage.fr



Triangle
Spécialiste du Matériel Horticoles Professionnel





BINETTE FLAMANDE

Binette entièrement forgée d'une seule pièce. Très robuste. Acier au carbone trempé. Sans manche.

Fabrication artisanale, Belge

à partir de **28^{€HT}**

Réf.	Dimension	Poids	€ H.T
2421 1001	16 x 8cm	425g	28,90
2421 1002	18 x 8cm	450g	30,90
2421 1003	20 x 8cm	500g	31,90

MANCHE 130CM Ø 28MM PEFC

Réf : 2452 4301 **6^{€HT}**



SARCLOIR OSCILLANT MANUEL

Le sarcloir oscillant manuel (en acier) permet les travaux de désherbage de finition ou d'éclaircissage sur la ligne. Sa lame oscillante en acier trempé est aiguisée des 2 côtés et est cintrée en forme de U, forme qui a été étudiée afin de travailler très près des plants sans gêner leur croissance. Manche non livré. Lame inox épaisseur 1,2mm.

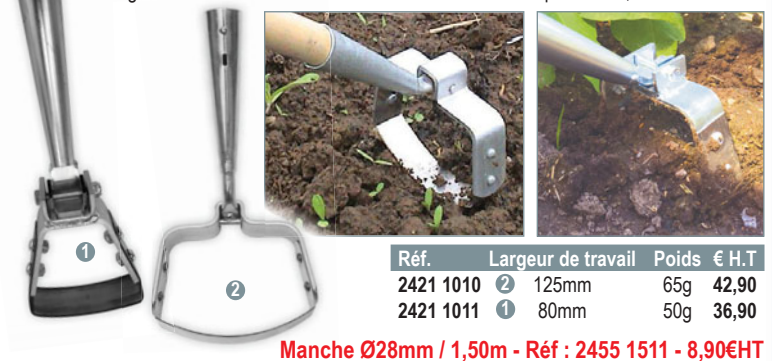

Réf.	Largeur de travail	Poids	€ H.T
2421 1010	② 125mm	65g	42,90
2421 1011	① 80mm	50g	36,90

Manche Ø28mm / 1,50m - Réf : 2455 1511 - 8,90€HT

SERFOUETTE PANNE ET LANGUE / FOURCHE

Panne et langue et Panne et fourche dents pointues en acier forgé. Peinture époxy anti-corrosion.



MANCHE FRÈNE : 110CM

Réf : 2452 9901 **4^{€HT}**

Réf.	Type	Dim.	Poids	€ H.T
2452 8501	& langue	26 x 7cm	400g	15,90
2452 8601	& langue	30 x 8cm	700g	19,90
2452 8701	& fourche	30 x 8cm	700g	20,90

BINETTE À TIRER OUVERTE 16CM

Cette binette en acier est conçue pour un désherbage intensif dans un environnement où les adventices sont développés. Son ouverture permet de bien visualiser votre travail ! Lame de 16cm et de 4mm d'épaisseur. Longueur totale avec la douille Ø28mm : 30cm. Livrée sans manche.



Réf : 2421 1331 **34^{€HT}**

MANCHE 130CM Ø 28MM PEFC :

Réf : 2452 4301 **6^{€HT}**

SERFOUETTE AVEC CÔNE

Cet outil permet de sarcler, biner et aérer le potager. Le triangle pointu évidé évite l'accumulation de la terre. Livré sans manche. (Manches Réf : 2455 1511 ou Réf : 2452 4301).



Réf.	Modèle	€ H.T
2453 3073	60mm	32,90
2453 3074	90mm	33,90
2453 3075	120mm	34,90

BINETTE DUO PRO*

Outil idéal pour : le désherbage dans les terres dures et les allées en stabilisé, casser la croûte du sol et briser les mottes, niveler, ratisser...

Outil résistant pour une utilisation intensive grâce à sa douille renforcée.

2 outils en 1 : **Binette** : 1 côté pour sarcler les mauvaises herbes, 2 faces latérales moins large pour casser la croûte du sol. **Râteau** : pour ramasser les herbes coupées et niveler. Manche 1,5m PEFC. Largeur : 15,5cm.



Réf : 2461 6301* **28^{€HT}**

* Supplément port pour produit encombrant. Voir bon de commande.

DÉSHERBINET

La désherbinet est l'outil multifonctions indispensable pour le désherbage. Idéale pour tracer des sillons, décrouter, biner, désherber en angle, ratisser, niveler, et aussi désherber des jointures. Elle est dotée de trois tranchants affûtés.

Manche Hêtre 130cm. Hauteur totale : 9cm. Largeur totale : 17cm. Poids 810g.



Réf : 2421 1305 **24^{€HT}**

RÂTISSOIRE À POUSSER PLEINE LUNE*

Redoutable d'efficacité, le long manche avec poignée ergonomique permet de travailler en gardant le dos droit, diminuant fortement les maux de dos en cas d'usage intensif. Manche : 170cm. Poids : 1kg.



Réf : 2480 0173* **44^{€HT}**

Manche incliné ergonomique

* Supplément port pour produit encombrant. Voir bon de commande.

GRIFFE PIOCHEUSE*

3 dents fixes en acier forgé. Griffes à douille. Griffes de 8cm. Livrée avec manche de 150cm.



Réf : 2452 2801* **14^{€HT}**

* Supplément port pour produit encombrant. Voir bon de commande.

RÂTISSOIRE À POUSSER - TIRÉ «AILÉ»*

Ce râteau a la particularité d'avoir une lame en forme d'aile en acier inox. La structure de cette lame est crénelée afin de rester tranchante même dans ses extrémités. S'utilise principalement sur surface meuble. Elle est montée sur une bague plastique pour amortir les chocs de la lame et de la rendre démontable. Très léger pour désherber ! Angle de courbure pour faciliter un travail ergonomique. Livré avec manche de 150cm.



Réf.	Long. lame	Poids	€ HT
2421 1217*	12cm	92g	26,90
2421 1218*	22cm	96g	28,90

* Supplément port pour produit encombrant. Voir bon de commande.





BINETTE SPORK

Cette binette hollandaise traditionnelle est l'outil de désherbage par excellence ! Grâce à son manche court de 80cm, vous travaillerez facilement dans le sens de la poussée, avec beaucoup de force. Tête en acier trempé et forgé à la main. 3 dents tranchantes et légèrement inclinées.

Binette : Longueur 17cm.
Largeur : 10cm.
Espacement des dents : 4,5cm.
Poids : 1,2kg.

Réf : 2421 5015 **52^{€HT}**



FOURCHE À BÊCHER PRO 4 DENTS TRIANGULAIRES

Fourche à bêcher à douille. 4 dents triangulaires de 30cm cintrées. Adaptée aux terres lourdes. Acier forgé. Peinture époxy anti-corrosion. Manche béquille 90cm. Epaisseur : 13mm. Epaulé : 19cm.

Avec manche en bois :
Réf : 2452 2201 **39^{€HT}**

Avec manche en fibres :
Réf : 2452 2202 **46^{€HT}**



CROC À ROSIERS 3 DENTS

Idéal pour tous les massifs et plantations : il vous permettra d'aérer le sol et arracher les mauvaises herbes facilement grâce à ses 3 dents spatulées et à sa faible largeur.

Manche en hêtre longueur 120cm.
Hauteur dents 12cm.
Largeur totale 8cm.

Réf : 2452 2510 **26^{€HT}**



BUTTOIR MANUEL 20CM AVEC POINTE

Outil traditionnel du potager servant à buter certaines plantes cultivées en lignes, comme la pomme de terre, le céleri, le chicon, l'asperge, le poireau, le haricot, etc. Cet outil consiste à ramener la terre autour des pieds des plantes potagères pour favoriser le développement de la partie souterraine. Il apporte de la fraîcheur, un soutien aux plantes, protège du froid et permet de blanchir certaines tiges (poireaux...).

Le buttage doit être précédé d'un profond binage. Acier zingué. Poids : 1kg. Largeur : 21cm. Longueur : 29cm. Hauteur à plat : 5cm. Livré sans manche.

Réf : 2421 1012 **46^{€HT}**

Manche Ø28mm / 1,50m : Réf : 2455 1511 - 8,90€



PETIT CROC

Réf : 2453 3070 **34^{€HT}**

Outil de jardinage permettant de sarcler, biner et aérer le potager. Il peut être utilisé dans le but d'ameublir la terre avant les semis ou plantations. Il peut également servir à la récolte des pommes de terre. La largeur de travail du petit croc est plus élevée que les autres outils de sarclage et de binage. Livré sans manche. (Manches Réf : 2455 1511 ou Réf : 2452 4301)



CROC DE PÉPINIÉRISTE

Idéal pour griffer la terre dans les massifs à végétation dense. Acier forgé. 4 dents de 16cm, épaulé de 21cm. Douille.

Avec manche 130cm PEFC.

Réf : 2452 2401 **39^{€HT}**



GRATTOIR ÉMIETTEUR OSCILLANT ERGONOMIQUE*

Idéal pour le désherbage et la préparation du sol en surface (émiettée). Outil 2 en 1 tirant poussant. Une lame affûtée et trempée articulé pour trancher la croute superficielle du sol. Eperons en acier pour affiner la terre d'un seul geste. Manche bois 100% PEFC 150cm avec poignée ergonomique. Largeur de la lame : 15cm. Poids emmanché : 1,1kg. Longueur : 175cm.

* Supplément port pour produit encombrant. Voir bon de commande.

leborgne

Réf : 2421 1211* **52^{€HT}**



TARIÈRE À PRÉLÈVEMENTS

à partir de **45^{€HT}**

Réf.	Ø	Haut. de Prélèvement	€ H.T
2453 4901	50mm	16,5cm	45,90
2453 4902	60mm	17cm	46,90
2453 4903	70mm	17cm	49,90
2453 4904	80mm	17cm	49,90
2453 4905	100mm	19cm	49,90
2453 4906	120mm	19,5cm	56,90

La forme de ces tarières est recommandée pour le prélèvement d'échantillons de terre. Tarière en acier forgé particulièrement résistant.

Hauteur : 123cm.
Poids : 1kg à 1,8kg.



TARIÈRE HELICOÏDALE

à partir de **59^{€HT}**

Réf.	Ø	€ H.T
2451 8050	50mm	59,90
2451 8060	60mm	64,90
2451 8080	80mm	64,90
2451 8010	90mm	66,90
2451 8020	125mm	82,90
2451 8030	160mm	119,90

Indispensable pour planter arbres, arbustes, piquets de clôtures. Pour les piquets, il est conseillé d'utiliser une tarière de 10 à 15mm plus petite que le piquet. Nos tarières spirales ont 2 lames de couteaux soudées perpendiculairement à la spire pour bien lisser la terre et empêcher l'éboulis sauf sur les modèles 50mm et 160mm.

Hauteur : 120cm.
Hauteur spire : 45 à 50cm.
Poids : 2kg.
3kg pour la 160mm.



MANCHE DROIT EN HÊTRE, DOUILLE RONDE CONIQUE Ø 38MM. (TYPE 4)

à partir de **6^{€HT}**

Réf.	Long.	€ H.T	PU par 10 €H.T
2455 1525	135cm	6,90	6,50*
2455 1526*	165cm	8,90*	8,50*

PEFC Pour fourches et crocs



* Supplément port pour produit encombrant. Voir bon de commande.

MANCHE À BÉQUILLE EN FRÊNE, DOUILLE RONDE CONIQUE Ø 35MM. (TYPE 8)

Pour bêches ou fourches à bêcher

Réf.	Long.	€ H.T	PU par 10 €H.T
2455 1524	90cm	8,90	8,50

PEFC





DÉSHERBEUR MANUEL JAP

Réf : 2421 1316 **19[€]**₉₀

Désherbeur manuel inspiré d'un outil très utilisé au Japon. Il s'utilise comme une petite faux. Le mouvement permet un sarclage net avec une force de travail optimale (rapide et efficace). Son manche légèrement courbe permet de mieux visualiser la zone de désherbage. Lame tranchante -redoutable contre les mauvaises herbes. Il est facile de couper à la racine vos ronces, rumex sans effort. Grâce à sa pointe, vous pourrez passer entre vos plants sans les abîmer. Il pourra aussi vous faciliter la coupe de vos graminées ou autres fougères avec un mouvement de faux. En acier de haute résistance, sans soudure, une seule pièce. Lame affûtable. Manche en frêne. Longueur : 32cm. Lame : 11cm - Poids : 215g.



DÉSHERBEUR MANUEL CAPE COD

Sa lame courbe effilée et tranchante de 70mm en forme de L est redoutable pour extraire les adventices. Sa forme spécifique lui permet également de l'utiliser pour biner ou griffer le sol autour du plant. Outil en acier carbone forgé très résistant. Manche ergonomique en frêne. Poids : 200g.



Réf : 2421 1317 **22[€]**₉₀

COUTEAU PLANTOIR DÉSHERBEUR À MAIN

Réf : 2421 1318 **22[€]**₉₀

Outil manuel de désherbage et plantation en forme de U. Rebords aiguisés. Longueur de la lame 16cm. Largeur intérieure d'environ 3,8cm. Bout de lame arrondi et tranchant. Outil en acier carbone forgé très résistant. Manche ergonomique en frêne. Poids : 160g.



GOUGE À DÉSHERBER RENFORCÉE

Elle permet de travailler debout et avec force. Idéale pour arracher les pissenlits et autres mauvaises herbes à longues racines dans la pelouse ou dans les massifs. Section carrée. Longueur : 70cm. Longueur de cuillère 25cm. Poids 1100g.

Réf : 2453 0402 **29[€]**₉₀



TARRIÈRE PLANTEUSE PRO POUR VISSEUSE ÉLECTRIQUE

Grâce à cette mèche hélicoïdale de type tarrière, réalisez sans efforts vos plantations maraichères, arboricoles et paysagères. Vous pouvez également l'utiliser pour aérer votre compost. Mèche de 60cm de long. Ø de la mèche 75mm, soit un diamètre du trou de 80mm environ. Rendements : 100 à 150 trous / heure. Convient à toute perceuse sans fil de minimum 18V avec une taille de mandrin de 13mm. Poids : 1200g. Acier dur de haute qualité. Conseils d'utilisation : Ne pas utiliser sur sols trop durs et caillouteux. À utiliser en petite ou moyenne vitesse en mode "visseuse", et enfoncement par à coups. Pour une utilisation intensive

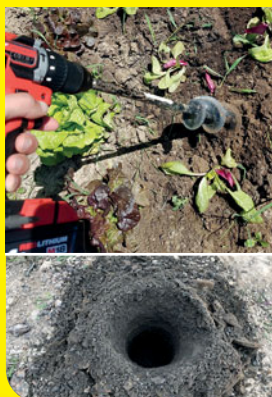

154[€]₉₀

Réf : 2451 8305

Livrée sans visseuse



COUTEAU DÉSHERBAGE WOLF®

Outil léger avec poignée ergonomique et confortable (revêtement "grip" anti-dérapant). Céillet d'accrochage. Tranchant spécialement étudié pour pénétrer le sol. Butées à l'avant et à l'arrière de la poignée de l'outil, offrant de larges zones d'appui pour gagner en force, et permettant une excellente prise en main. Largeur : 3,5cm - Hauteur: 28,5cm - Poids : 255g.



Réf : 2453 0007 **9[€]**₉₀

TRANSPLANTOIR LAME ACIER TRIANGLE®



Réf : 2453 3015 **7[€]**₅₀

Tranchant effilé, facilite le travail en terre.

Lame épaisse en acier. Longueur totale : 300mm. Fer : L 160 x l. 87mm. Manche en bois à virole.

BINETTE LOURDE TRIANGLE®

Binette de travail Professionnelle très robuste, mise au point sur la demande de nos clients. Entièrement forgée à la main par un partenaire de proximité. Idéale pour arracher d'un coup de main les racines les plus tenaces. Manche creux en acier soudé et vernis de 50cm de long (diamètre 22mm et épaisseur du fer 2mm). 3 dimensions de binette demi-lune possible : 12, 14 ou 16cm. Poids : 820g.



Réf.	Dim.	€ H.T
2421 5010	12cm	34,90
2421 5011	14cm	36,90
2421 5012	16cm	38,90

Exclusivité TRIANGLE!

GENOUILLÈRE EN CUIR ANTIDÉRAPANT BAHCO®

• Cuir antidérapant pour les travaux sur les sols durs • Rembourrage en mousse respirable pour permettre à l'air de circuler • Bandes élastiques avec Velcro pour un ajustement sûr. Dimensions : 185x220mm.



Réf : 2495 3903 **32[€]**₉₀

TRANSPLANTOIR EFFILÉ TRIANGLE®

Transplantoir lame acier. Tranchant effilé : facilite le travail en terre.



Caractéristiques : Largeur Max 54 mm. Largeur Min 40 mm. Longueur 160 mm. Profondeur 25 mm.

Réf : 2453 3016 **6[€]**₉₀



FOURCHE À BÉCHER PRO GUERILU*

La finalité de cet outil est de travailler le sol en profondeur avec un minimum d'effort, de l'aérer et de l'émietter, en évitant de le retourner afin de ne pas perturber la vie microbienne.

Munie de dents de 25 et 20cm de long, qui une fois enfoncées dans le sol vont être basculées pour le soulever et l'émietter par un mouvement de basculement. L'appui en arc de cercle permet également un bon émiettement du sol, en faisant basculer l'outil de gauche à droite.

Cet émiettement est facilité par l'alternance de dents plus courtes ou plus longues.

Les dents sont inclinées pour pouvoir les enfoncer bien verticalement dans le sol quand on tient l'outil les bras tendus.

Les 2 poignées fixées perpendiculairement aux manches permettent une bonne préhension de l'outil quelle que soit sa position.

Construction robuste en acier galvanisé.

À partir de **114^{€HT}**



Dents de 20 et 25cm en acier « qualité burin ». Intervalles de 10cm. Ø 12mm.

Réf.	Nbre dents	Largeur	Poids	€ H.T
2452 2205*	3	30cm	4,5kg	114,90
2452 2206*	5	50cm	5kg	119,90
2452 2207*	7	70cm	6kg	199,90

* Supplément port pour produit encombrant. Voir bon de commande.



RECOMBABLE SUR NOUVEAUTE

BIO FOURCHE 5 DENTS

Permet d'aérer le sol en profondeur sans nuire à l'écosystème. Les 5 dents soudées offrent une grande largeur de travail 50cm (largeur totale : 56cm).

Un arceau soudé à l'arrière permet de faciliter le travail de bêchage par des mouvements de bascule (profondeur arceau de 12cm). Les 2 manches de 1m permettent de répartir l'effort. Efficace et ergonomique, en acier. Finition en peinture époxy noire (ne rouille pas). Poids : 4,3kg. Hauteur : 126cm.

Largeur : 56cm.
Hauteur : 126cm.
Poids : 4,3kg.

Réf : 2452 2003

69^{€HT}



OUTILLAGE

OUTILLAGE ESPACES VERTS

OUTILLAGE MARAÎCHAGE

DÉSHERBAGE ALTERNATIF

LA CAMPAGNOLE

AVANTAGES DE LA CAMPAGNOLE:
Brise les mottes. Permet de sortir racines et cailloux. Gain de temps pour aérer le sol.
ERGONOMIE : Roues (rigides) : pas besoin de porter l'outil. Travail dos droit, posture d'activité équilibrée. Prise en main agréable : manches en frêne, poignées réglables (en option). Pédale de relevage, pour la position transport.

TECHNIQUE :

- Dents en acier à ressort trempé et revenu,
- Contre-dents souples interchangeables - Protection de la structure par peinture par poudre thermolaquée à 200°C,
- Réglage de la profondeur.

Existe en 3 largeurs : 50, 80 et 100cm.

Pour les largeurs de 50 et 80cm, 2 versions sont proposées: pour les sols lourds (contre-dents rigides) et pour les sols plus légers (contre-dents ressorts). Toutes les versions sont livrées avec manche en frêne de 120cm.

Roues gonflées Ø26cm pour les campagnoles de 80cm et roues pleines Ø20cm pour les campagnoles de 50cm. Le travail se fait à reculons sur la planche de culture. Fabriquée en France. GARANTIE 5 ANS. (Pièces mécano-soudées).

POIGNÉE CONFORT ET ERGONOMIQUE POUR CAMPAGNOLE

2 poignées ergonomiques réglables. S'adaptent sur les manches de la campagnole (max Ø38mm).



Réf : 2452 2214 **34^{€HT}**

Un outil innovant et efficace !

PRIX PLANCHER



Dents fixes

Ressorts

Réf.	Contre dents	Largeur	Poids	€ H.T
2452 2210	ressorts	50cm	17kg	239,00
2452 2211	ressorts	80cm	21kg	345,00
2452 2212	fixes	50cm	18kg	199,00
2452 2213	fixes	80cm	21kg	269,00
2452 2217*	fixes	100cm	27kg	379,00

* Supplément port pour produit encombrant. Voir bon de commande.



ARRACHE RUMEX PRO

Enfin un arrache Rumex solide, efficace et ergonomique !

Les dents de 24cm sont insérées dans un tube pour une meilleure solidité et pour pouvoir être changées si besoin. Elles sont en acier à ressort trempé. Leur forme ronde permet de bien bloquer la racine pour l'arracher. La douille qui tient le manche est équipée d'un renfort à l'arrière. La tôle centrale permet un appui sur le sol lors de l'arrachage du rumex. Livré avec manche Ø30mm de 120cm. Poids : 4,5kg.

Réf : 2452 2216 **44^{€HT}**



BIONNEUR

Idéal pour créer votre jardin potager à partir de l'herbe existante ou de travailler sur buttes. Ce bionneur à fonction multiple fut inspiré d'un mi-râteau mi-croc de jardin, et co-développé par Dominique Soltner.

Il est l'outil indispensable pour la création et l'entretien d'un jardin potager ou d'une butte à partir d'une pelouse. Ses dents aplaties et coupantes aident à la pénétration dans le sol.

Ce jardinage et maraîchage sur billons a sa place en "jardinage bio, sans labour, sans bêchage ni fraissage, sans motorisation, en toutes régions et tous pays". Griffe : largeur 23,5cm. Hauteur 12,5cm légèrement courbée. Espacement entre chaque dents 2cm. lame : longueur 8,5cm - hauteur 6cm. Manche de 140cm en frêne non traité. Poids : 2,3kg.



Réf : 2452 2215 **66^{€HT}**



Contact / Email
contact@triangle-outillage.fr



Commande web 24/24h
www.triangle-outillage.fr



Triangle
Spécialiste du Matériel Horticoles Professionnel



ICONOCLAST – MICROCULTEUR

L'iconoclast, alimenté par une perceuse de 18 à 20 volts, permet de préparer votre sol avant les plantations (préparation légère du sol). Son câble accélérateur permet de conduire l'appareil sans effort. Son levier de serrage permet de changer rapidement l'angle de la poignée. Ce microculteur est pensé pour un travail confortable et quotidien. Livré sans perceuse. Créé par Conor Crickmore de Neversink Farm.



Réf : 2440 2065 **599^{€ HT}**



WINSTRIP – LOT DE 5 PLAQUES DE SEMIS

Vendues en lot de 5 plaques. Dimension d'une plaque : 50x25cm. Fabriqué aux États-Unis à partir de plastique recyclé sans BPA de qualité alimentaire. Créé par Conor Crickmore de Neversink Farm.

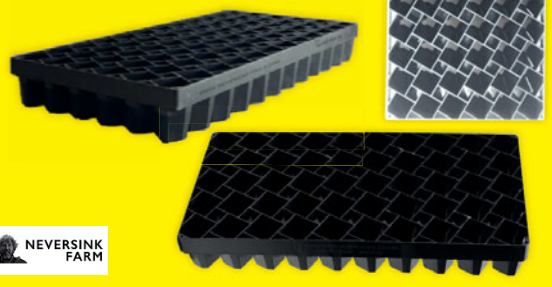

Réf.	Nb. cellules	Dim. cellules (L x l x h) cm	1 colis € H.T	2 à 4 colis € H.T	+ de 5 colis € H.T
2440 2067	50	4,06x4,06x6,91	89,50	84,50	79,50
2440 2068	72	3,30x3,30x5,84	89,50	84,50	79,50
2440 2069	128	2,54x2,54x4,83	89,50	84,50	79,50

FLAME - HOTTE DE DÉSHERBAGE

Ce brûleur est conçu pour la préparation des cultures sur planche. Parfaitement adapté pour des faux semis. Il s'adapte avec une lance de brûleur thermique simple (Réf : 2480 0306). Deux solutions existent pour transporter votre bouteille de gaz : le sac à dos (Réf : 2480 0369) ou le chariot (Réf : 2496 9012). Mesure du four : largeur 41cm, hauteur 42cm, profondeur 38cm. Créé par Conor Crickmore de Neversink Farm.



Réf.	Type de rouleur	€ HT
1 2440 2037	quadrillé	439,90
2 2440 2038	lisse	289,90

à partir de **289^{€ HT}**



DÉSHERBEUR THERMIQUE FARMERS FRIEND*

A l'aide de bouteilles de gaz 5kg et 13kg, vous pouvez assurer des désherbages par chocs thermiques en post-semis / pré levée sur planches maraîchères. La hauteur des brûleurs et la hauteur du manche sont ajustables afin de s'adapter à vos planches et à votre morphologie. Le manche déporté permet de travailler dans de bonnes conditions sans marcher sur les planches. La voie du désherbeur thermique est également réglable.



Réf.	Longueur	€ H.T
2480 0365	80cm	1049,00
2480 0366	120cm	1375,00



FOUR POUR DÉSHERBEUR THERMIQUE*

Cette pièce se monte sur les brûleurs du désherbeur thermique Farmers Friends et permet d'augmenter la puissance de la flamme et obtenir un meilleur recouvrement entre les brûleurs. C'est un indispensable pour les désherbages de qualités en post semis.

Réf.	Longueur	€ H.T
2480 0367	80cm	159,90
2480 0368	120cm	239,90

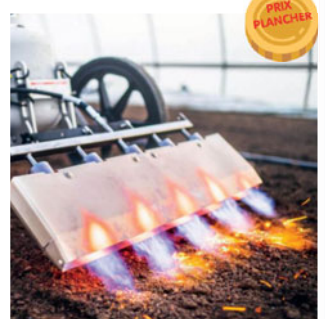

DÉSHERBEUR THERMIQUE DE PRÉCISION À DISQUE

Réf : 2480 0370 **635^{€ HT}**



Le désherbeur thermique de précision permet d'assurer un désherbage à l'aide d'une flamme nue afin d'éliminer les mauvaises herbes sans avoir recours aux produits chimiques. Monté sur châssis, cet outil permet de travailler de façon précise dans des inter-rangs sans brûler la culture en place. Équipé de deux disques réglables (de 125 à 350mm) par vis papillon, vous pouvez parfaitement ajuster la largeur de travail au cm près pour être en adéquation avec vos inter-rangs. Le désherbeur thermique dispose d'une gâchette permettant d'actionner le « booster » durant les opérations de désherbage et de laisser le désherbeur en veilleuse durant le passage d'une planche à l'autre.

SAC À DOS PORTE BOUTEILLE DE GAZ

Pour des bouteilles de gaz de 3 à 5kg. Photo non contractuelle



Réf : 2480 0369 **169^{€ HT}**





MANCHE À DOUILLE POUR SARCLOIRS* (MUTINEER)

Manche en bois pour binette modulable, équipé d'une douille métallique permettant le changement rapide des outils.
Longueur (hors douille) : 153cm. Poids : 940g.



CE MANCHE S'UTILISE UNIQUEMENT POUR LES OUTILS CI-DESSOUS :

* Supplément port pour produit encombrant. Voir bon de commande.

Réf : 2440 2009* **59^{€HT}**

DOUILLE SEULE :

Réf : 2440 2008 **52^{€HT}**

SARCLOIRS À FIL

Sarcoir à fil pour une utilisation avec le manche douille «Mutineer» Réf : 2440 2010. Fil épais pour les adventices résistantes avec racines profondes ; fil fin plus aiguisé pour les adventices plus petites. Permet de désherber rapidement et près du plant. Poids compris entre 33 et 48g, selon le modèle.



Réf.	Ø du fil	Larg. max	€ HT
2440 2011	2,3mm	5cm	29,90
2440 2012	3mm	10cm	29,90
2440 2013	3mm	15cm	32,90

SARCOIR À TORSION S

Sarcoir à fil fin aiguisé pour désherber les deux côtés en une seule fois ! Idéal pour se rapprocher au plus près des salades sans déchausser le pied. Effet ressort - ouverture et fermeture sans blessure grâce aux bouts arrondis. S'utilise avec le manche douille «Mutineer» Réf : 2440 2010. Ø du fil : 2,3mm. Largeur maxi : 10cm. Largeur intérieur mini : 3,5cm. Poids 39g.



Réf : 2440 2016 **39^{€HT}**

LAME SARCLEUSE INCLINÉE

Lame sarcleuse (aiguisée) à tirer pour une utilisation avec le manche douille «Mutineer» Réf : 2440 2010. Utile pour le désherbage proche des pieds de façon verticale. Tête ergonomique. Équipée d'un trou pour pouvoir l'accrocher à la ceinture avec un mousqueton. Épaisseur de lame 2mm - Largeur de lame 2,5cm - Poids 67g ou 97g selon la dimension. Existe en 2 dimensions.



Réf.	Longueur	Poids	€ HT
2440 2014	9,5mm	67g	34,90
2440 2015	17mm	97g	36,90

PERFECTIONNIST KIT 3 SARCLOIRS

Ce kit contient :

- 1 sarcoir largeur 5 cm (Pacifist 2")
- 1 sarcoir largeur 10 cm (Pacifist 4")
- 1 sarcoir à fil cousé 10 cm (pacifist 4" offset)
- 1 mousqueton pour un transport facile à la ceinture.

Il est à utiliser avec le manche douille Mutineer. Ce kit est vendu seul (sans douille et sans manche). Créé par Conor Crickmore de Neversink Farm.



Réf : 2440 2007 **54^{€HT}**

COLINEAR HOE KIT LAMES SARCLEUSES INCLINÉES

Kit de deux lames sarcleuses (aiguisées) à tirer pour une utilisation avec le manche douille Mutineer. Utile pour le désherbage proche des pieds de façon verticale.

Le kit comprend :

- lame sarcleuse inclinée 9,5cm (colinear narrow)
 - lame sarcleuse inclinée 17cm (colinear wide)
 - un mousqueton pour un transport facile à la ceinture
- Ce kit est vendu seul (sans douille et sans manche). Créé par Conor Crickmore de Neversink Farm.

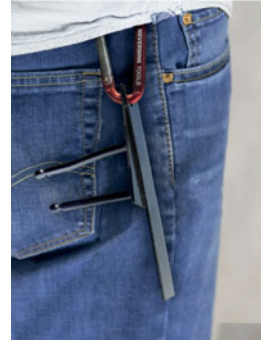

Réf : 2440 2018 **59^{€HT}**

PACIFIST MASTER KIT FIRM - 4 SARCLOIRS

Ce kit contient :

- 1 sarcoir largeur 5 cm (Pacifist 2" firm)
- 1 sarcoir largeur 10 cm (Pacifist 4" firm)
- 1 sarcoir largeur 15 cm (Pacifist 6" firm)
- 1 sarcoir largeur 20 cm (Pacifist 8" firm)
- 1 mousqueton pour un transport facile à la ceinture

Il est à utiliser avec le manche douille Mutineer. Ce kit est vendu seul (sans douille et sans manche). Créé par Conor Crickmore de Neversink Farm.

Réf : 2440 2006 **89^{€HT}**

REBEL WIRE HOE KIT BASIC FIRM - 7 SARCLOIRS

- 3 sarcoirs largeur 5 cm (Pacifist 2" firm)
- 2 sarcoirs largeur 10 cm (Pacifist 4" firm)
- 2 sarcoirs largeur 15 cm (Pacifist 6" firm)
- 1 mousqueton pour un transport facile à la ceinture

Il est à utiliser avec le manche douille Mutineer. Réf : 2440 2009. Ce kit est vendu seul (sans douille et sans manche). Créé par Conor Crickmore de Neversink Farm.



Réf : 2440 2019 **119^{€HT}**

SARCOIR À FIL COUÉ 10CM



Réf : 2440 2017 **26^{€HT}**



Permet de désherber à la fois sur le rang et entre les rangs avec un seul sarcoir. Utilisez la longueur de 10cm pour biner entre les rangées puis tournez le sur le côté pour biner rapidement sur le rang. Largeur 2,5cm. Poids : 56g. Utilisable uniquement avec le manche douille «Mutineer» Réf : 2440 2010.

THE REBELLION BARRE MULTI-SARCLOIRS

The rebellion est une barre-outils pour fil à sarcoir, lame sarcleuse et sarcoir à torsion. Il permet de désherber de 1 à 3 rangs simultanément.

Efficace, léger et ergonomique, cet outil est une alternative à la houe maraîchère.

Dimension : 27,305 cm

The rebellion est vendu sans les outils.

A utiliser avec le manche douille Mutineer Réf : 2440 2009.

Créé par Conor Crickmore de Neversink Farm.



Réf : 2440 2060 **139^{€HT}**

PRÉPARATEUR SILLON 2 EN 1



Sillonner, semer, puis tourner l'outil pour refermer le sillon.

Parfait pour les petites lignes de semence et les grosses graines. S'utilise également pour refermer le rang d'une plantation de type Paperpot. Largeur mini : 6,2cm / Largeur maxi : 15,7cm / Largeur Buttoir 3cm / Poids 780g. Livré sans manche.

Utiliser un manche Ø 28mm.

Réf : 2440 2004 **89^{€HT}**





SARCLOIR OSCILLANT OMEGA®

Les sarcloirs oscillants sont des outils conçus pour les travaux de désherbage (100mm) et de finition (60mm). L'oscillation du sarcloir permet de donner une impulsion à vos mouvements vous donnant ainsi un grand confort de travail (poussé et en tiré).



Réf.	Désignation	Ø	€ H.T
2421 1015	Sarloir oscillant Omega	6cm	47,90
2421 1016	Sarloir oscillant Omega	10cm	49,90
2421 1017	Kit lame de rechange + rivets	6cm	26,90
2421 1018	Kit lame de rechange + rivets	10cm	26,90

Manche Ø28mm / 1,50m : Réf : 2455 1511* - 8,90€
* Supplément port pour produit encombrant. Voir bon de commande.

SARCLEUSE À TORSION



Les ressorts de torsions, connus pour leurs efficacités en grandes cultures, ont été adaptés sur un outil manuel afin de combiner sarclage sur l'inter-rang et sarclage sur le rang. Il s'agit d'un outil innovant assurant la combinaison de deux techniques de binage. Une utilisation sur un stade de mauvaises herbes peu développées, donnera un résultat de travail optimal. Ajustable, les ressorts de torsion doivent être naturellement fermés. Au passage du plant, ils s'ouvrent et se referment naturellement afin de laisser passer la culture. Ainsi, lorsqu'ils sont fermés, les ressorts assurent le désherbage et lorsque le plant passe, ils s'ouvrent et le plant n'est pas blessé. 2 tailles disponibles.

Réf.	Largeur	€ H.T
2421 1020	90mm	89,90
2421 1021	1200mm	89,90

Manche Ø28mm / 1,50m : Réf : 2455 1511* - 8,90€



* Supplément port pour produit encombrant. Voir bon de commande.

ROUES ÉMIETTEUSES

Les roues émietteuses (ou de désherbage) sont des outils à manche couplant une roue à étoile avec une lame de sarclage. Particulièrement adaptées aux terres à tendance battantes et terres caillouteuses, les roues émietteuses permettent de casser la croûte de battance avec les étoiles, scalper les herbes non désirables et mélanger les herbes déchaussées avec la terre par l'effet de va et vient. Cet outil de sarclage rotatif reste moins pénible qu'un outil à manche car l'action des étoiles offre du roulis à l'outil permettant ainsi plus de rapidité qu'une simple binette. Cette roue émietteuse est montée sur 2 rangs :

- largeur 120mm : 3 et 2 étoiles avec une lame oscillante et changeable / 4kg
- largeur 180mm : 4 et 3 étoiles avec une lame oscillante et changeable / 5kg
- largeur 270mm : 5 et 4 étoiles avec une lame oscillante et changeable / 6kg

Livrée sans manche. Existe en version double pour travail sur le rang (nous consulter : contact@triangle-outillage.fr).

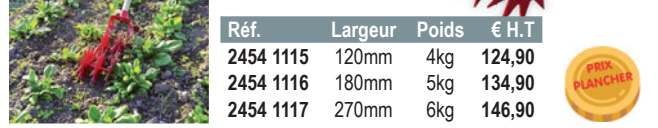

Réf.	Largeur	Poids	€ H.T
2454 1115	120mm	4kg	124,90
2454 1116	180mm	5kg	134,90
2454 1117	270mm	6kg	146,90

Manche Ø28mm / 1,50m : Réf : 2455 1511* - 8,90€
* Supplément port pour produit encombrant. Voir bon de commande.

HERSE ÉTRILLE MANUELLE

Le principe de la herse étrille permet de déchausser les mauvaises herbes à stade plantule. Cette méthode qui a fait ses preuves, est couramment utilisée en grande culture. Cette herse étrille vous séduira par son incroyable capacité à s'adapter à vos différentes configurations de culture, de par sa large gamme de largeur disponible et d'autre part par la possibilité de régler le déport de l'utilisateur lors du travail. La double rangée d'étrille, permet d'augmenter la surface en contact du sol avec les ressorts et ainsi d'assurer un résultat optimum. Douille avec déport du manche possible pour éviter de marcher sur la planche. Livrée sans manche, voir p47 les manches Ø 28mm.

Manche Ø28mm / 1,50m : Réf : 2455 1511* - 8,90€
* Supplément port pour produit encombrant. Voir bon de commande.

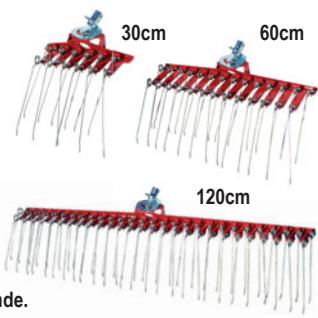

Réf.	Nb. de ressorts	Largeur	Poids	€ H.T
2454 1120	13	30cm	2kg	99,90
2454 1121	27	60cm	3,5kg	147,90
2454 1122	47	120cm	5kg	189,90
2454 1123	35	75cm	4,5kg	149,90

SARCLEUR PLANET

Ce sarcleur possède une lame tranchante 2 faces en inox afin de « raser/couper » les mauvaises herbes à la surface. Les lames sont démontables et peuvent être remplacées (références et tarifs sur demande).



Réf.	Largeur	€ H.T
2421 1030	80mm	47,90
2421 1031	120mm	47,90
2421 1032	180mm	47,90



SARCLEUR DIAMANT

Ce sarcleur possède une lame tranchante 4 faces en inox afin de « raser/couper » les mauvaises herbes à la surface. Idéal pour le désherbage des « presse-pieds ». Les lames sont démontables et peuvent être remplacées (références et tarifs sur demande).



Réf.	Largeur	€ H.T
2421 1035	120mm	47,90
2421 1036	180mm	47,90
2421 1037	270mm	47,90

ROUE SARCLEUSE MARAÎCHÈRE

La roue sarcleuse maraîchère est un outil historiquement utilisé pour désherber dans les terres des Flandres Belges. Cet outil se compose d'une roue et d'une lame de sarclage située en position arrière. La roue, montée sur roulement, permet de plaquer les herbes indésirables tandis que la lame les coupe nettement en dessous de la surface du sol. La lame en acier trempée est réglable en inclinaison et en hauteur, ce qui rend cet outil adaptable aux différents types de sols. L'utilisation de l'outil se fait en poussée continue.

Le manche, réglable en inclinaison, permet à l'outil de s'adapter à son utilisateur, améliorant ainsi le confort de poussée. C'est l'outil idéal pour les désherbages précoces sur les sols souples. Attention, cette roue sarcleuse est à proscrire pour les terres caillouteuses, sur lesquelles son efficacité sera très limitée. Existe en 3 diamètres différents. Largeur du manche : 42,5cm. Longueur du manche : 100cm.



Réf.	Ø	Poids	€ H.T
2454 1111	120mm	4,5kg	217,90
2454 1112	180mm	5,5kg	234,90
2454 1113	270mm	6,5kg	249,90



FLASQUES ANTI-PROJECTION

Pour roue sarcleuse 120/180/270mm poids 1,7kg.

Réf : 2454 1114 39^{€ HT}90



DE MODÈLES SUR NOTRE SITE

HOUE MARAÎCHÈRE & ACCESSOIRES

La houe maraîchère est un outil polyvalent créé par les maraîchers eux-mêmes. Cet outil, utilisé par nos arrière grands parents dans le Nord de la France pour le désherbage des betteraves a été repensé et adapté aux exigences du maraîchage. Cette houe permet de mécaniser les travaux de préparation des semis, binage, sarclage, et buttage en toute simplicité. Une gamme d'outils est disponible afin de faciliter les actions quotidiennes d'entretien des cultures. Conception ergonomique. Manche en hêtre. Poids léger : 7,5kg. Adaptation à la taille de l'utilisateur. Réglage de la hauteur de travail. Maniable et évolutif. Livrée sans lame. Sans entretien. Construction simple et robuste.

Réf.	Désignation	€ H.T
1 2454 1001*	Houe simple	264,90
2454 1035	Roue de rechange	47,90
2 2454 1005	Kit de passage 2 roues	69,90
3 2454 1010	Lame 300mm	41,90
4 2454 1030	Préci-disques	159,90
5 2454 1031	Kit de dents Lelièvres	96,90
6 2454 1011	Griffe 3 dents	52,90
7 2454 1023	Buttoir 200mm	52,90
8 2454 1034	Bio Disque	179,90

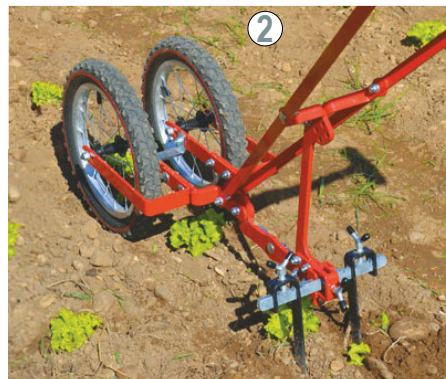

LAME MARAÎCHÈRE PLANET POUR HOUE MARAÎCHÈRE

La lame Planet Jr assure une meilleure pénétration dans la terre grâce à sa forme unique. Conçue pour être montée sur la houe maraîchère simple, cette lame est préconisée pour le sarclage des cultures hautes. Les deux oreilles sur la lame permettent à l'utilisateur d'avoir une meilleure visibilité sur le travail. De plus, elles limitent les projections de terre sur le rang en ramenant la terre dans le milieu de l'inter-rang. Dans le cas d'un travail sur des terres peu compactées et sur des adventices peu développées, cette lame se montrera plus efficace qu'une lame maraîchère classique.

Réf.	Longueur lame	€ H.T
2454 1012	125mm	44,90
2454 1013	175mm	47,90
2454 1014	225mm	52,90

Les lames maraîchères standards resteront plus efficaces sur les mauvaises herbes développées. Hauteur 24cm

MONTAGE SECOND OUTILS POUR HOUE MARAÎCHÈRE



Le montage second outil est une option adaptable sur la houe maraîchère simple ou double qui vous permet de coupler deux outils l'un derrière l'autre. Ce montage est principalement utilisé pour finir le travail (exemples de second outil : herse étrille, ressort de torsion, rouleau émietteur,...)

Réf : 2454 1006 **81^{€HT}**

RESSORT À TORSION POUR HOUE

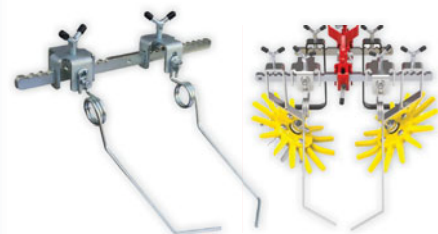

Les ressorts de torsion permettent d'effectuer un désherbage sur le rang des cultures maraîchères. Situés en position arrière de la houe maraîchère double, par un effet de croisement, les ressorts de torsion s'ouvrent au passage du plant et se referment afin d'effectuer le sarclage inter-plants. La pression du ressort sur le sol permet d'ajuster l'agressivité de celui-ci afin d'éviter de déchausser les cultures en végétation.

Réf : 2454 1007 **176^{€HT}**

Monté sur la houe maraîchère double, à l'aide du Montage Second Outils (Réf : 1054-1006) vous pourrez intervenir sur des cultures jeunes afin de limiter l'enherbement sur le rang. Les ressorts de torsion sont idéalement utilisés sur les cultures plantées tel que choux, poireaux, céleris, oignons... Sur les cultures semées, il est préférable d'utiliser les Doigts de binage moins agressif sur des stades plus jeunes.

DOIGTS DE BINAGE POUR HOUE MARAÎCHÈRE DOUBLE



Les doigts de binage permettent d'effectuer des désherbages mécaniques sur le rang de culture en complément d'un outil de sarclage. Situés en position

Réf : 2454 1008 **399^{€HT}**

arrière de la houe maraîchère, les doigts de binage fonctionnent par fracturation du sol depuis la racine de la culture en végétation.

Ainsi, les herbes non désirables au stade filament / cotylédon sont déchaussées sur le rang effectuant ainsi un désherbage efficace. En polyuréthane, les doigts de binage d'un diamètre de Ø250mm, jaune (pour une terre limoneuse, argileuse, lourde), sont adaptés pour des cultures ayant un inter-rang minimum de 25cm. Par la différence de diamètre, l'entraîneur situé en position basse des doigts de binage, entraîne mécaniquement la partie souple de doigts légèrement plus rapide effectuant ainsi l'effet désherbage sur le rang de culture. L'ensemble du dispositif est monté sur un support à ressort de compression afin d'avoir une profondeur de travail flottante mais constante sur le rang. Très largement utilisé sur bineuse attelée derrière un tracteur ou dans la grande culture, les doigts de binage sont désormais disponibles sur houe maraîchère manuelle.

DEMI BUTTEUR POUR HOUE MARAÎCHÈRE

Le demi-butteur pour houe maraîchère permet de butter sur le coté de votre houe maraîchère un rang de culture, votre paillage plastique, la ligne d'irrigation, refermer un sillon de semis... Il se monte principalement sur la houe maraîchère simple roue, afin de faciliter le guidage et la maniabilité. Compatible uniquement avec la houe maraîchère simple. Largeur complet + extension : 28cm – Largeur simple : 90mm – Largeur double : 180mm

Réf : 2454 1009 **79^{€HT}**

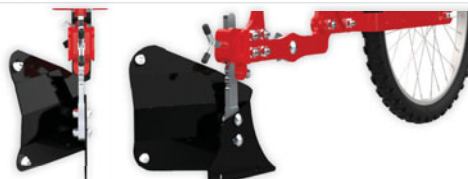

OUTILLAGE

OUTILLAGE ESPACES VERTS

OUTILLAGE MARAÎCHAGE

DÉSHERBAGE ALTERNATIF



Contact / Email
contact@triangle-outillage.fr



Commande web 24/24h
www.triangle-outillage.fr



Triangle
Spécialiste du Matériel Horticoles Professionnel



RÉCIPROCATEUR

Réf : 2496 0255 **179^{€HT}**

 Idéal pour débroussailler au pied des arbres, le long des bordures, au bord des massifs, ronds-points, etc. Il évite les projections et le recul au contact des obstacles grâce au système de lames réciproques. Universel avec disque de coupe Widia, il s'adapte sur débroussailluse à renvoi d'angle. Convient pour une débroussailluse de minimum 30cc (max 8000 t/mn). Disponible en Ø 23 et 10cm. L'utilisation d'équipements de protection de la personne est recommandée, notamment les lunettes de protection, pantalon ou jambières par exemple.



Réf : 2496 0310 **129^{€HT}**

Réf.	Ø	Nbre dents	N°
2496 0255	23cm	40	1
2496 0310	10cm	16	2

HERSE ROTATIVE

Herse rotative universelle adaptable sur les débroussailluses à partir de 40cc. Idéale pour les endroits étroits ou inaccessibles avec des machines sur roues. Convient parfaitement pour l'entretien des massifs et des potagers, réalisant le binage et le désherbage.

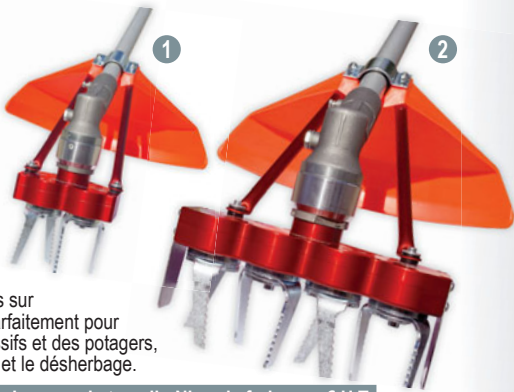

Réf.	Largeur de travail	Nbre de fraises	€ H.T
2496 5206	10cm	2	309,90
2496 5207	20cm	4	439,00

LAME SOUPLE INOX POUR DÉSHÉRBE

Disque inox pour désherber sur sols durs (troitirs, caniveaux,...). Disque de Ø 230mm. Alésage : 25,4mm. Puissance recommandée : 40cc. Poids : 500g.



Réf : 2496 0271 **44^{€HT}**

TÊTE BROSSÉ DE DÉSHÉRBE

Réf : 2496 0249 **49^{€HT}**



Tête brosse de désherbage pour débroussailluses supérieure à 40cc. 2 rangées et 2 hauteurs de fil nylon. Diamètre extérieur 15cm. Ne s'utilise pas à pleine vitesse. Poids 500g.

Réf : 2496 0250 **49^{€HT}**



Réf.	hauteur	Ø alésage int.	€ H.T
2496 0249	10cm	25,4mm	49,90
2496 0250	7cm	20mm	49,90

TÊTE BROSSÉ MÉTALLIQUE

Tête brosse métallique pour débroussailluse diamètre: 150mm et angle de 45°. A partir de 30cc. S'adapte comme une lame de coupe. Alésage : 25,4mm et bague de réduction 20mm. Idéale pour le nettoyage des pavés autobloquants, bordures béton, etc. Diamètre : 15,5cm. Hauteur : 8,2cm. Poids : 765g.



Réf : 2496 0224 **34^{€HT}**

+ de choix sur notre site web !

BROSSE ACIER POUR DÉBROUSSAILLEUSE

Brosse de désherbage pour débroussailluses à partir de 45cc. Cette brosse en acier tressé Ø 200mm est une solution simple pour un désherbage écologique et économique. 100 % efficace sur les surfaces dures, tels que le ciment, bitume, pavés, dalles... Et également pour le démaillage. La brosse se visse simplement sur la tête de la débroussailluse selon l'alésage intérieur de celle-ci (alésage de 25 ou 20mm selon le modèle). L'utilisation des brosses ne nécessite pas de pression au sol et il est inutile d'accélérer à fond. **Idéale pour le démaillage !**



100% efficace sur surfaces dures !

Réf.	Fils	€ H.T
2496 0210	Brosse acier Ø 20cm, alésage 20mm	42,90
2496 0211	Brosse acier Ø 20cm, alésage 25,4mm	42,90



GRATTOIR À ROUE

Outil de désherbage très efficace et confortable pour différents types de sols. Livré avec un sarcloir de 25cm de large. Démo vidéo disponible sur notre site Internet. Poids : 6,1kg.

Réf : 2452 8323 **229^{€HT}**



Réf.	Accessoire du Grattoir à roue	€ H.T
1	2452 8328 Râteau pour grattoir à roue 13 dents	149,00
2	2452 8329 Coupe bordure pour grattoir à roue	84,90
3	2452 8351 Sarcloir 35cm pour grattoir à roue	84,90
4	2452 8352 Sarcloir 50cm pour grattoir à roue	99,90
5	2452 8353 Herse Etrille 14 dents - ressorts- Lg 61cm	134,90

BRÛLEUR THERMIQUE PRO AVEC DÉTENDEUR

Appareil livré avec tuyau et détendeur. Poignée ergonomique avec robinet de réglage et gâchette économiseur. Tuyau 5m : couvre un large rayon autour de la bouteille sans la déplacer. Lance coudeuse pour une application localisée. Dimension du produit : 90 x 9 cm. Détendeur fixe propane 4 bars: 56kW. Consommation de gaz: 4550g/h. Température de travail : 1060°C. Pour bouteille de gaz type Cube, Viséo..... 2 modèles d'adaptateurs selon le type de bouteille : Réf : 2480 0308 et Réf : 2480 0307



Réf.	Modèle	€ H.T
1	2480 0309 Détendeur	62,90
2	2480 0306 Détendeur + piezzo	84,90

ADAPTATEUR POUR DÉSHÉRBEUR PRO THERMIQUE

Réf.	Modèle	€ H.T
1	2480 0307 Cube, Viséo	27,90
2	2480 0308 Twinny-Malice-Elfi-Calypto-Claigaz	27,90



COUPEAU À MASTIQUER

Lame type « Feuille de Laurier » Caractéristiques : Largeur lame : 38mm. Longueur lame : 117mm. Longueur total : 210mm. Poids : 50g. Lame acier trempé, meulée, vernie. Virole laiton polie. Manche bois brut percé.



Réf : 2440 6205 **4^{€HT}**₉₀

GREFFAGE



CIRE & MASTICS P 33
MATÉRIEL DE GREFFAGE P 34

CASSEROLE BAIN-MARIE

Casserole bain-marie inox avec manche en bakélite. Idéale pour faire fondre le mastic ou la cire à greffer. Équipée d'une double paroi à remplir d'eau par le bec verseur sur le côté. Ø 17cm. Cont. : 1 litre.

Réf : 2433 0201 **14^{€HT}**₉₀ *Seulement !*



MASTIC À GREFFER PHYTOPAST® NATURA G

Il permet un traitement général des voies aériennes de pénétration en toute simplicité.

Mastic souple, prêt à l'emploi (chauffer 2 à 3 heures avant emploi), utilisable comme mastic à greffer.

Après application sur une surface saine, «l'écorce» ainsi créée facilite les cicatrisations et protège les plaies contre les agressions diverses. Grâce aux propriétés physiques de l'enduit, le bourrelet cicatriciel se forme plus rapidement.

S'applique à la spatule ou au pinceau.

100% naturel



CONDITIONNEMENTS DISPONIBLES :

Boîte de 200g ou Seau de 800g.

Réf.	UDV	€ H.T
2440 9020	200g	12,90
2440 9021	800g	24,90

MASTIC À GREFFER À FROID MARBELLA®

Mastic souple, prêt à l'emploi.

A appliquer sur des surfaces saines, «l'écorce» ainsi créée facilite les cicatrisations et protège les plaies contre les agressions diverses. Grâce aux propriétés physiques de l'enduit, le bourrelet cicatriciel se forme plus rapidement.

Convient aux opérations de greffage et de surgreffage. Tous les composants de ce produit sont naturels, il est donc utilisable en agriculture biologique conformément au règlement CE 834/2007.



à partir de **8^{€HT}**₉₀

Réf.	UDV	€ H.T
2440 9005	250g	8,90
2440 9006	1kg	19,90
2440 9007	5kg	84,90

POÊLE MOBILE POUR MASTIC À GREFFER

Réf : 2440 6505 **199^{€HT}**₉₀



Poêle mobile pour chauffer le mastic à greffer en tous lieux. La cire à greffer ne doit pas bouillir.

Il faut régler la mèche afin de limiter la hauteur de la flamme et varier la température plus facilement.

Fonctionne avec du combustible naturel pour lampe tempête.

Très facile à utiliser.

Capacité de cire d'environ 200g. Poids : 3kg.

LAC BALSAM® POT DE 1KG

Réf : 2440 6201 **20^{€HT}**₉₀

Le Lac Balsam protège des plaies de taille et d'élagage et les blessures des arbres et arbustes. Prêt à



l'emploi, il protège le bois de l'entrée des champignons et des bactéries. Il permet ainsi d'éviter le développement des chancre et autres maladies lors des opérations de tailles ou sur les blessures occasionnées aux végétaux ligneux.

CONSEIL

Après les opérations de coupe/ rafraîchissement/de pose du greffon, appliquer une couche de PHYTOPAST Natura G à greffer sur toutes les parties à protéger. Lors de l'application, insister sur la zone extérieure de la coupe en n'hésitant pas à déborder sur l'écorce.

INFO

L'application du PHYTOPAST Natura G à greffer doit se faire immédiatement après l'opération de greffage pour une action efficace contre le dessèchement de la greffe et contre la pénétration de spores de champignons.

MASTIC À GREFFER MARBELLA®

à partir de **21^{€HT}**₉₀

Mastic à greffer à chauffer très résistant et élastique.

De couleur marron clair, point de ramollissement à environ 45 à 53°C.

S'utilise pur et à chaud par tout temps.

Applicable à la spatule.

Il est utilisable en agriculture biologique (CE 834-2007).

Réf.	UDV	€ H.T
2440 8202	1,95kg	22,90
2440 8201	24kg	229,90

- Fixe les greffons
- Ne craint pas la pluie
- Se fige rapidement



MASTIC À GREFFER À CHAUFFER

à partir de **16^{€HT}**₉₀

Mastic à greffer avec fongicide, RABWACHS (0.0035% d'acide dichlorobenzoïque, hormone végétale). Qualité supérieure, grain rouge. À chauffer entre 65°C et 75°C pour une utilisation optimale.



Réf.	UDV	€ H.T
2440 8101	1kg	16,90
2440 8102	5kg	74,90
2440 8103	20kg	274,90

CIRE À GREFFER

Mélange de cire microcristalline et de paraffine. Souple, malléable, absorbe bien les variations de température.

Le greffon est bien protégé sans être comprimé et il peut alors se développer dans de bonnes conditions.

Utilisation : tremper un paquet de 10 greffons pendant une seconde dans un bain thermostaté à 74-78°C. Il est possible ensuite de tremper le greffon dans l'eau froide pour parfaire la surface et éviter le collage. Point de goutte de la cire : 64 à 66°C. Viscosité : 6 à 8 mN/s. Vendue par plaque de 4,8kg ou par carton de 5 plaques. Environ 2g. par greffon.

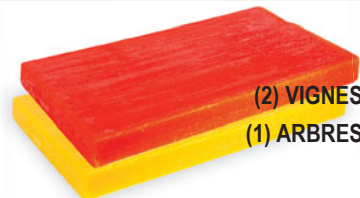

(2) VIGNES
(1) ARBRES

Réf.	Pour	Dimension plaque	Poids	€ H.T la plaque	PU par 5
(1) 2440 6501	Arbres	490 x 290 x 40 mm	4,8kg	24,90	22,90
(2) 2440 6502	Vignes	490 x 290 x 40 mm	4,8kg	24,90	22,90



Contact / Email
contact@triangle-outillage.fr



Commande web 24/24h
www.triangle-outillage.fr



Triangle
Spécialiste du Matériel Horticoles Professionnel

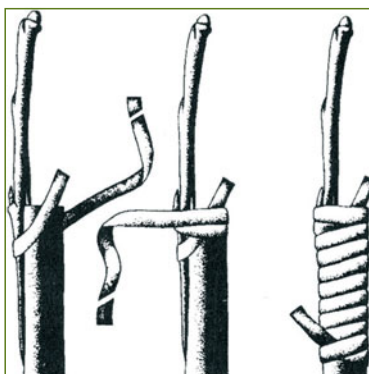

FLEXIBAND®

Bandelettes en caoutchouc spéciales pour la greffe. Idéales pour la greffe en fente des fruitiers, conifères, arbres d'ornement. Simples à poser, les bandelettes offrent une étanchéité parfaite. La souplesse du caoutchouc ne gêne pas la croissance.

Réf.	Dimension	Nombre par kg	Application	UDV	€ HT
2440 6001	120 x 3,5 mm	3200 bandes	Rosiers, rhododendrons, azalées	1 kg	26,90
2440 6002	160 x 6 mm	1700 bandes	Frutiers, arbres d'ornement	1 kg	26,90
2440 6003	200 x 6 mm	1260 bandes	Frutiers, arbres d'ornement	1 kg	26,90
2440 6004	240 x 6 mm	1050 bandes	Frutiers, arbres d'ornement	1 kg	26,90
2440 6006	140 x 3,5 mm	3100 bandes	Frutiers, arbres d'ornement	1 kg	26,90
2440 6007	160 x 3,5 mm	2900 bandes	Frutiers, arbres d'ornement	1 kg	26,90
2440 6008	180 x 6 mm	1500 bandes	Frutiers, arbres d'ornement	1 kg	26,90
2440 6009	220 x 6 mm	1100 bandes	Frutiers, arbres d'ornement	1 kg	26,90

À partir de **22^{€HT}**



OKULETTE-VITAGREFF®

Membrane en caoutchouc naturel qui recouvre l'écusson et encercle le porte greffe avec une agrafe pour assurer son maintien. La ligature est étanche et est protégée des insectes. La souplesse permet une bonne croissance. L'attache se désagrège ensuite, après un délai permettant la reprise de la greffe.

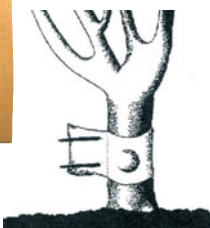
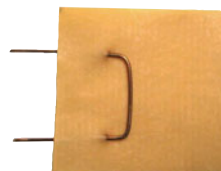

Réf.	Dimension	Type	Ø max	Application	UDV	€ H.T
2440 6101	23 x 35 mm	R20	10mm	Rosiers	1000	22,90
2440 6102	23 x 40 mm	R21	12mm	Rosiers forts	1000	23,90
2440 6103	32 x 35 mm	O30	10mm	Fruitiers	1000	24,90
2440 6104	32 x 42 mm	O40	12mm	Fruitier forts	1000	28,90

CELLOGREFF

Bandes de cellophane (90 x 3cm) bien adaptées à la greffe en écusson. Le cellophane a des propriétés hydrophiles. Il absorbe l'eau sans se dissoudre et se rétracte en séchant. Le ruban peut se fixer en l'humidifiant ou en effectuant un noeud. Si le cellophane est peu extensible, il est en revanche biodégradable.



(1000 bandes)

Réf : 2440 8601 **28^{€HT}**

RUBAN PVC À GREFFER

Bande en PVC nacré. Epaisseur 11/100 en rouleau de 100 mètres. Idéal pour le sur-greffage. Non adhésif. Bien adapté pour la greffe des agrumes. Le ruban s'applique sur la greffe en l'entourant de plusieurs tours et se fixe en nouant l'extrémité. Le ruban PVC est très extensible et il résiste bien aux intempéries.

Largeur : 20mm. Longueur : 100m.



Réf : 2440 6401 **24^{€HT}**

BANDE DE GREFFAGE ET DE SURGREFFAGE SURGRILIEN

Réf.	Larg.	Long.	€ H.T
2449 8215	25mm	91m	12,90

C'est un ruban de vinyle utilisé pour protéger les greffes. Très résistant, il s'étire jusqu'à deux fois sa longueur. Très facile à utiliser ! Couleur blanche. Largeur : 25mm. Longueur : 91m par rouleau.



BUDDY TAPE® PRÉDÉCOUPÉ ET NON PRÉ-DÉCOUPÉ

Ruban à greffer à base de polyéthylène. Simple et rapide à poser car pré-découpé et auto-adhésif. Conditionné en rouleau de bandelettes pré-découpées. Le ruban peut s'allonger jusqu'à 8 fois sa taille. Protège la greffe des températures basses et lui évite de sécher, tout en lui permettant de respirer. Biodégradable: (environ 6 mois). Taux de réussite particulièrement élevé avec ce ruban. La longueur totale du ruban est de 60m. La largeur 25mm, la plus générique d'emploi peut s'appliquer en greffe d'été comme hiver (greffe Anglaise).



BANDELETTES PRÉ-DECOUPÉES

Réf.	Dimension	UDV (bandelettes)	€ H.T
2440 6310	18 x 40mm	1500	24,90
2440 6311	25 x 40mm	1500	24,90
2440 6312	30 x 40mm	1500	24,90
2440 6313	30 x 50mm	1200	24,90
2440 6314	30 x 70mm	850	24,90

BANDELETTES NON DÉCOUPÉES

Réf.	Largeur	Longueur	€ H.T
2440 6315	18mm	60m	22,90
2440 6316	25mm	60m	22,90



CONDUCTEURS DE GREFFE

Stimulent la croissance droite de la greffe. En plastique noir. Diamètre : 1,5cm. Longueur : 5,8 cm. Vendus par lot de 50 pièces.

Réf : 2440 8405 **12^{€HT}**





PINCE À GREFFER ITALIENNE A45

Adaptée pour la greffe des arbres fruitiers et des vignes. Livrée avec un jeu de 4 lames différentes. Permet d'effectuer des greffes en V, en oméga, en incrustation ou à l'anglaise. Capacité maximum de greffage : 1cm.

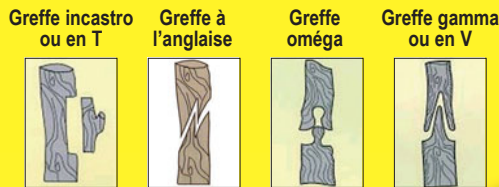

LAMES DE RECHANGE

Réf.	Lame	€ H.T
2440 8404	"Vé"	3,90
2440 8402	Oméga	3,90
2440 8403	"Té"	3,90
2440 8406	"à l'anglaise"- double	6,90
2440 8407	2 butées plastique	4,90

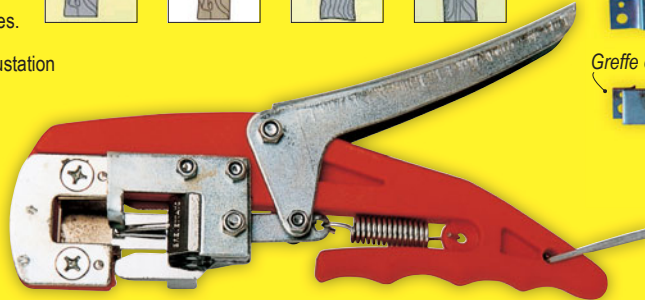

29[€]
90
Seulement !

Réf : 2440 8401

COUPEAU GREFFAGE À FONCTIONS MULTIPLES

Ce couteau de greffage vous permettra d'effectuer de multiple-tâches (fente verticale lors d'un greffage et ouverture de la coupe). Longueur de la lame : 13cm. Longueur de la spatule : 3,5 x 1,8cm. Taille totale : 24,6cm. Matière : lame en acier, anneau en fer et manche en bois. Poids : 175g.



Réf : 2449 0802 **29[€]**
90

GREFFOIR FELCO® TOUS USAGES

Ce greffoir s'adapte à tous les types d'usages. Son large manche permet un bon maintien. Manche en nylon rouge avec platine en alliage standard. Le coupe-écorce est en laiton massif de 32mm. Lame en acier inoxydable. Longueur de lame : 51mm. Poids : 70g.



Réf : 2449 8205 **26[€]**
90

SERPETTE PLIANTE BAHCO®



Réf : 2449 0707 **34[€]**
90

Serpette de haute qualité pour la taille d'arbres très fragiles comme les pêchers. Elle peut également être utilisée pour la taille de jeunes arbres en pépinière et pour l'éclaircissage en arboriculture (lame de très grande qualité). Lame repliable en forme de crochet. Confortable manche en plastique. Longueur : 19cm. Poids : 100g.

GREFFOIR BAHCO® PRADINES P11



Lame biseautée double face pour droitier et gaucher. Acier carbone d'excellente qualité. Manche polypropylène. Spatule pliante laiton poli. **Droitier/Gaucher.** Longueur lame : 5cm / Longueur totale : 15,5cm.

27[€]
90

Réf : 2449 5101

GREFFOIRS & SERPETTONS LAMES ACIER DUE BUOI®



DUE BUOI



GREFFOIR FRUITIER DB211 (DROITIER) Réf : 2440 0401 **19[€]**
90

Très utilisé pour la greffe en écusson. Lame pointue et courte. Bien adapté pour les fruitiers. Spatule fixe en laiton. Manche en ébonite noir. Ll : 5cm. Lt : 19cm.



GREFFOIR VIGNE (DROITIER) Réf : 2449 1201 **18[€]**
90

Greffoir à vigne. Spatule sur le dos de la lame. Avec spatule laiton fixe. Manche ovale en ébonite noir. Ll : 5,5cm. Lt : 10,5cm.

GREFFOIRS & SERPETTONS TINA®



GREFFOIR TINA® 605/11

Greffoir identique au N°3, légèrement plus long. Ll : 6,5cm. Lt : 18cm.

Réf : 2449 6003 (droitier) 94,90 €HT
Réf : 2449 6004 (gaucher) 109,90 €HT



GREFFOIR TINA® 640/10

Ecussonoir dit à vigne avec spatule sur le dos de la lame. Lame biseautée une face à tranchant droit. Ll : 5cm. Lt : 15,5cm.

Réf : 2449 6301 (droitier) 96,90 €HT



GREFFOIR TINA® 645F/10

Greffoir identique au N°13, mais légèrement plus long. Ll : 5,5cm. Lt : 18,5cm.

Réf : 2449 6403 (droitier) 114,90 €HT
Réf : 2449 6406 (gaucher) 119,90 €HT



GREFFOIR TINA® 606/10,5

Lame en pointe biseautée une face. Greffoir idéal pour la greffe des groseilles, et pour le bouturage. Ll : 6cm. Lt : 16,5cm.

Réf : 2449 6005 (droitier) 89,90 €HT
Réf : 2449 6006 (gaucher) 94,90 €HT



GREFFOIR TINA® 645F/8

Ecussonoir léger à spatule fixe en laiton. Manche en ébonite. Très utilisé par les rosieristes. Lame biseautée une face à tranchant arrondi. Ll : 4,5cm. Lt : 15,5cm.

Réf : 2449 6401 (droitier) 104,90 €HT
Réf : 2449 6405 (gaucher) 114,90 €HT



GREFFOIR TINA® 648/10

Ecussonoir, lame biseautée une face, tranchant arrondi. Spatule pliante en ivoire. Ll : 5cm. Lt : 15,5cm.

Réf : 2449 6501 (droitier) 209,90 €HT



Contact / Email
contact@triangle-outillage.fr



Commande web 24/24h
www.triangle-outillage.fr



Triangle
Spécialiste du Matériel Horticoles Professionnel



LIENS & ÉTIQUETTES

- P 36 PALISSAGE
- P 38 TUTEURAGE
- P 42 CLIPS & LIENS
- P 48 FICELLES
- P 49 PINCES À TUTEURER
- P 50 ÉTIQUETTES & MARQUEURS

MISE EN PLACE :

Les câbles doivent être légèrement tendus : la tension du câble doit être modérée pour éviter les charges de traction excessives sur les plots d'ancrage et les jambes de force, mais assez tout de même pour éviter le flottement des plantes sous l'effet du vent.

1 Composition du Kit Végécâble complet :

- 1 plot aluminium anodisé, Ø30mm, longueur 100mm,
- 1 platine inox Ø60mm,
- 1 vis et 1 rondelle inox Ø10mm,
- 1 vis d'ancrage par goujon fileté longueur 80mm,
- 1 cheville spéciale béton Ø12.

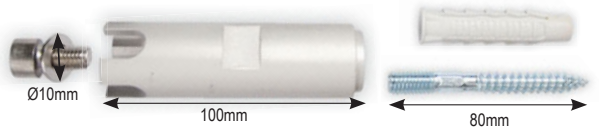

Distance mini / maxi entre éléments :

- W : entre 200 et 600mm
- X : entre 200 et 1200mm
- Y : entre 400 et 2000mm
- Z : entre 200 et 1200mm

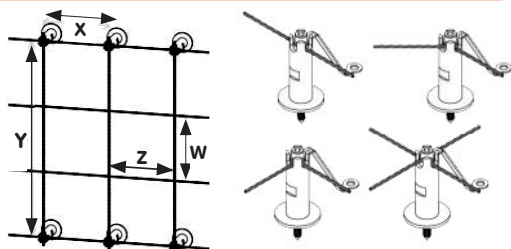

Pour des chantiers conséquents nécessitant de grandes quantités, n'hésitez pas, consultez nous pour un devis gratuit, aux conditions - sur mesure.



Avant

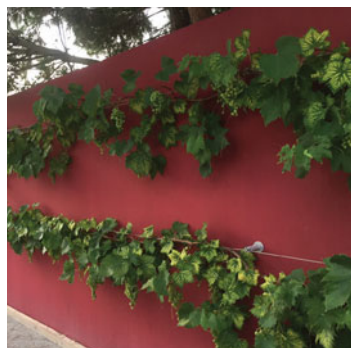

Après

KIT VÉGÉCÂBLE®

Laissez parler votre imagination grâce à ce nouveau système de fixation Végécâble ! Quelle que soit la plante grimpante, les câbles fixés au mur lui permettront de s'accrocher afin d'obtenir un décor végétal réussi.

PLOTS ET CÂBLES VÉGÉCÂBLE :

Ce système rapide et économique de mise en œuvre s'adapte à tous vos projets. Votre imagination sera sa seule limite. Quelle que soit la plante grimpante (sarmenteuse, volubile, à vrilles, à crampons, à ventouses, à rameaux...), le système Végécâble assurera un maintien optimal, permettant le développement et la croissance de la plante. Fabriqués en France, les plots sont en aluminium anodisé, garantissant qualité et longévité. Les câbles inox ou galvanisés répondent aux normes européennes et les accessoires sont fabriqués à partir d'inox 304L.



2 Kit Végécâble intersection :

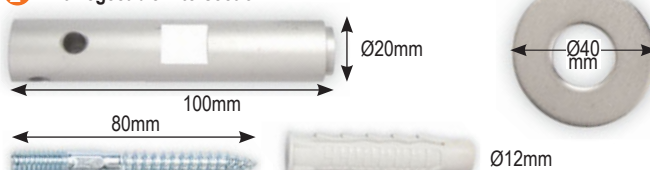

3 Jambe de force inox pour Végécâble (*livrée avec 1 cheville et 1 tirefond)

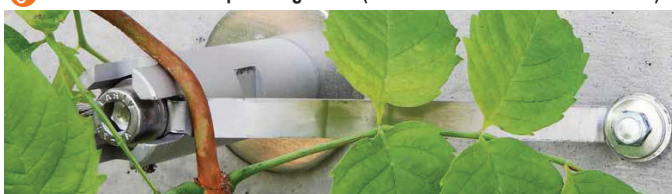

4 Embout de protection PVC



5 Serre-câble à étrier inox



6 Soutien- plante en inox



7 Tendeur à œil inox



Réf.	Désignation	€ H.T
2414 2611	1 Kit Végécâble complet - voir détail	20,90
2414 2612	2 Kit Végécâble intersection - voir détail	12,90
2414 2613	3 Jambe de force inox pour Végécâble*	5,50
2414 2614	Câble inox diam 4mm - 1m - vendu au mètre	2,10/m
2414 2615	Câble acier galva diam 4mm - 1m vendu au mètre	1,40/m
2414 2616	4 Lot de 10 embout de protection pvc	5,90
2414 2617	5 Serre-câble à étrier inox (sachet de 10)	39,90
2414 2618	6 Soutien- plante en inox (sachet de 10)	14,90
2414 2619	7 Tendeur à œil inox	12,90

KIT PLOT TENDEUR VÉGÉCÂBLE®

Le plot-tendeur Végécâble est un produit 2 en 1 : il associe une entretoise en aluminium anodisé servant de support aux câbles inox pour plantes grimpantes à un système astucieux à tête rotative permettant d'enrouler le câble pour le tendre et le bloquer. Ce système est très économique car il réduit considérablement le temps de pose et il remplace à lui-seul de nombreux accessoires tels que les tendeurs à œil, ou les serre-câbles. Jambe de force en option.

Kit comprenant :

- 1 cheville spéciale béton
- 1 vis d'ancrage par goujon fileté M10 lg80
- 1 platine inox Ø 60
- 1 plot aluminium anodisé fixe

Réf : 2414 2620 **24^{€HT}**



JAMBE DE FORCE SPÉCIALE PLOT TENDEUR (CHEVILLE+TIRE-FOND) : Réf : 2414 2623 **5^{€HT}**

INSTALLEZ RAPIDEMENT ET EFFICACEMENT



FIL DE TENSION NYLON BAYCO®

Fil de tension synthétique d'une grande résistance et de faible allongement. Léger, lisse, il résiste aux produits phytosanitaires. Très facile à poser (sans tendeur).



Réf.	Ø Fil	Longueur	€ H.T
2488 1301	3mm	1300m	199,00
2488 1302	4mm	770m	199,00

FIL DE TENSION CRAPAL® TYPE OPTIMUM*

Fil de tension, idéal pour le palissage, très solide et imputrescible. Fil à longue durée de vie, grâce à son aspect lisse qui permet d'évacuer l'eau et de prévenir la rouille. Vendu par rouleau de 25kg.

Réf.	Ø	Longueur	UDV	€ H.T
2488 1201*	2mm	1000m	25kg	79,90
2488 1202*	2,2mm	825m	25kg	79,90
2488 1203*	2,5mm	650m	25kg	79,90
2488 1204*	2,8mm	515m	25kg	79,90
2488 1205*	3,15mm	410m	25kg	79,90

* Supplément port pour produit encombrant. Voir bon de commande.



FIL DE CUIVRE 30M Ø1MM



Le fil de cuivre est utilisé au jardin pour lutter contre certaines maladies, comme le mildiou de la tomate, mais également les limaces et insectes. Longueur 30m - Ø1mm

Réf : 2488 1212 **9,90**

FIL DE TENSION ANTI-GLISSE

Fil de tension polyéthylène, acrylique, polyester. Très solide. Le fil est pourvu de nœuds pour éviter que les attaches ne glissent sur le fil. Idéal pour les clips bambous, et autres attaches de palissage. Poids : 2kg.

Réf.	Bobine	€ H.T
2488 6701	350m	64,90
2488 6702	50m	12,90



FIL DE TENSION PLASTIFIÉ OU GALVANISÉ

Fil galvanisé ou plastifié. Longueur 50m.

Réf	Type	Ømm	Longueur	€ H.T
2488 1218	Plastifié vert	2,2	50m	7,20
2488 1220	Galvanisé	2,7	100m	22,90
2488 1207	Plastifié vert	2,7	50m	13,90



FIL DE FER

NOUVEAU !

Réf	Type	Ømm	Longueur	€ H.T
2488 1215	Plastifié vert	1,3	50m	4,90
2488 1217	Galvanisé	1,3	50m	13,90
2488 1216	Galvanisé	1,5	50m	7,90



APPROUVÉ PAR LES CLIENTS



ENROULEUR DÉROULEUR DE FIL DE FER

Dérouleur en aluminium. Idéal pour fil lisse ou câble. Évitez les nœuds dans vos fils. Plusieurs positions de réglage selon le diamètre du fil. Poids 5kg. Support à enfoncer fourni.

Réf : 2488 0505 **99,90**

DÉROULEUR DE FIL PRO*



Réf : 2488 0511* **359,00**

Dérouleur de fil professionnel très robuste, s'adapte à tous types de fils et tous diamètres de rouleaux. Diamètre 800mm x 320mm.

* Supplément port pour produit encombrant. Voir bon de commande.

DÉROULEUR DE FIL PRO SUR ROUES*



Réf : 2488 0512* **449,00**

* Supplément port pour produit encombrant. Voir bon de commande.

ROUE DE RECHANGE :

Réf : 2488 0513 **26,90**



ETIQUETTES & LIENS

PALISSAGE

TUTEURAGE

CLIPS & LIENS

FICELLES

PINCES À TUTEURER

...



Contact / Email
contact@triangle-outillage.fr



Commande web 24/24h
www.triangle-outillage.fr



Triangle
Spécialiste du Matériel Horticoles Professionnel



ANCRE

Ancre galvanisée robuste, facile à installer et économique. Le disque légèrement incliné permet de rentrer facilement et rapidement dans la terre. Une fois enfoncée, l'ancre ne peut plus ressortir seule.

à partir de **5^{€ HT}**



Réf.	L	Ø tige	Ø disque	UDV	Poids	€ H.T
2488 1101	1m	1cm	14cm	1	1,2kg	5,90
2488 1103	1m	1cm	14cm	5	1,2kg	26,90
2488 1102	1,2m	1,5cm	18cm	1	2kg	9,90
2488 1104	1,2m	1,5cm	18cm	5	2kg	44,90

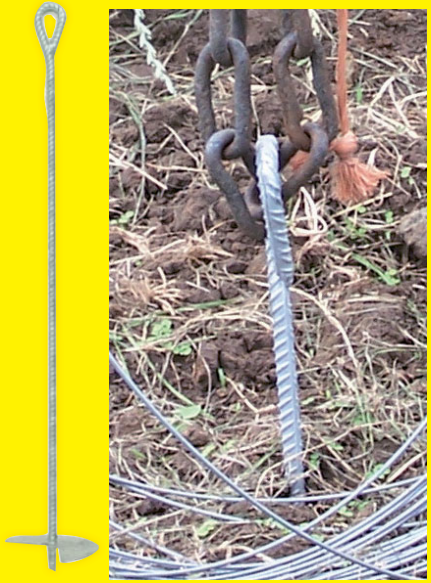

CRAMPONS BARBÉS

Crampons barbés avec anti retour. Par boîte de 5kg. De 500 à 600 pièces, suivant dimensions.

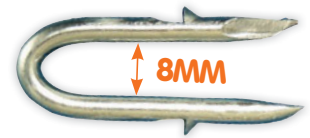

Réf : 2488 0403 **34^{€ HT}**

Réf.	Dimensions	UDV	€ H.T
2488 0402	30 x 4mm	5kg	34,90
2488 0403	40 x 4mm	5kg	34,90
2488 0404	50 x 4mm	5kg	34,90

TENDEUR GRIPPLE®

Tendeur de fil en acier inoxydable. Système autobloquant simple et économique. Idéal pour tendre les fils de fer, sans avoir besoin de les tordre ou de les attacher. S'adapte à différents diamètres de fils. Les tendeurs Gripple s'utilisent aussi bien pour le palissage, les clôtures, l'ancrage ou le haubanage. Il existe différentes tailles en fonction du Ø du fil.

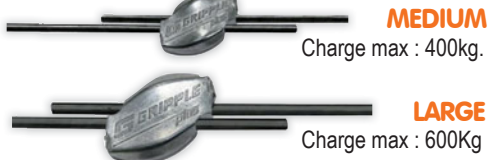
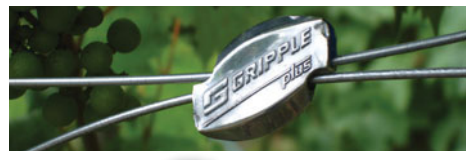

Réf.	Type	Ø Fils	UDV	€ H.T
2488 0901	Médium	2 à 3,25 mm	20	24,90
2488 0902	Large	3,25 à 4,20 mm	10	22,90

PINCE DE TENSION GRIPPLE®

Pince en nylon armé de fibre de verre dynamométrique. A la fois légère et compacte, elle peut produire une tension de 400kg ou de 100Kg. S'utilise avec tous les tendeurs Gripple. Poids : 1.065kg.



Réf	Capacité	€ H.T
2488 0801	400kg	104,90
2488 0802	100kg	99,90

TENDEUR / RAIDISSEUR

Tendeur de fil galvanisé ou plastifié vert, pour tout fil de tension.



Réf.	Tendeur	Type	€ H.T
2488 1221	N°3	Plastifié	1,40
2488 1222	N°3	Galvanisé	1,40
2488 1002	N°4	Galvanisé	1,70

RE-TENDEUR DE FILS PRO

Retendez vos fils sans devoir les couper ! Re-Tendeur de fils compact. Idéal en viticulture, facile à manier. Robuste, ce tendeur ne rouille pas (réutilisable), il vous permettra de tendre ou retendre vos fils de fer pour une clôture ou un palissage parfaitement aligné. Dimensions : 50 x 25 x 28mm. Poids : 100g.



LE LOT DE 5 TENDEURS :
Réf : 2488 1006 **22^{€ HT}**

TENAILE RUSSE BAHCO®

Idéale pour la coupe de fers à béton. Poignées avec peinture époxy, traitées anticorrosion. Alliage acier haute performance. Poignées gainées PVC. Dimensions : 220x28mm. Poids : 320g.



Réf : 2459 0008 **26^{€ HT}**

PINCE DE CLÔTURE

A la fois marteau, pied de biche, tenaille et coupe fil. Recommandée pour les clôtures et le palissage. Longueur : 265mm. Poids : 670g.



Réf : 2488 8901 **19^{€ HT}**

PINCE COUPE CÂBLE FELCO® C7

Coupe nette sans écrasement grâce au système de coupe en triangle. Couteaux et boulons en acier trempé de haute qualité pour des performances exceptionnelles. Cliquet de fermeture permettant de travailler d'une seule main. Poignée en acier embouti avec recouvrement anti dérapant. Couteaux ultra résistants : couteaux cimentés et trempés, pour la coupe des câbles les plus durs. Coupe en triangle : innovation Felco®, la coupe en triangle permet de couper progressivement les fils d'un câble, sans écrasement. Grâce à cette caractéristique, il n'est pas nécessaire de ligaturer le câble avant la coupe. Longueur : 200mm. Poids : 270g. Ø de coupe : 7mm.



Réf : 2414 2621 **44^{€ HT}**





CLÔTURE AVICOLE POLYPROPYLENE



à partir de **199^{€HT}**

Mailles 17 x 17mm.
Couleur noire.
Poids 60g/m².
Vendue en rouleau
de 200m.

LE ROULEAU DE 200M

Réf.	Hauteur	€ H.T
2414 1635*	100cm	199,00
2414 1636*	200cm	399,00

* Supplément de port pour produit long et encombrant. Voir bon de commande.

CLÔTURE À GIBIER EN POLYPROPYLENE*

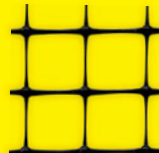

Maille de 45 x 45mm, dotée d'un additif répulsif naturel anti-lapins.

Vendue en rouleau de 100m.

Cette clôture est idéale pour empêcher le gibier de sortir d'une propriété, mais également pour les empêcher d'entrer sur une exploitation. Elle est fabriquée en utilisant un procédé de fabrication bi-orienté, ce qui confère aux brins une force exceptionnelle et optimale. La maille est étirée à chaud durant la fabrication, ce qui accroît sa résistance à la traction. Son poids réduit le phénomène d'étirement et d'affaissement. C'est une clôture en polypropylène extrudé, légère et durable, grâce à sa résistance à la rupture de 1t/m². C'est une solution économique (solution plus rentable que des manchons individuels pour une surface à protéger supérieure à 3Ha) qui résiste aux conditions climatiques, et qui est sans danger pour les animaux ou l'Homme. S'installe et s'enlève facilement, imputrescible, excellente tenue aux UV. Poteau tout les 3 mètres !

LE ROULEAU DE 100M

Réf.	Hauteur	Poids	€ H.T
2414 1631*	180cm	19,8kg	274,90
2414 1632*	229cm	25,3kg	344,90

Ne convient pas aux fortes densités de rongeurs !

ECHANTILLON
GRATUIT



ETIQUETTES & LIENS

PALISSAGE

TUTEURAGE

CLIPS & LIENS

FICELLES

PINCES À TUTEURER

NOUVEAU !

GRILLAGE GALVANISÉ

à partir de **113^{€HT}**

Réf.	Dim.	€ H.T
2414 1640	1x50m	113,90
2414 1641	1,2x50m	137,90
2414 1642*	1,5x50m	169,90



Grillage galvanisé souple et rigide. Idéal pour la protection contre les lapins.
Mailles de : 2,5cm x 2,5cm
Rouleaux de : 50m
Diamètre du fil : 8mm



ÉCHALAS ACACIA*

Ces tuteurs en acacias sont idéaux pour fixer les gaines climatiques. Disponibles en 150cm.

Ils vous permettront de maintenir fermement la protection autour du tronc et de protéger ainsi la plantation.



* Supplément port pour produit encombrant. Voir bon de commande.

Réf.	Section	Hauteur	UDV	€ H.T
2414 3701*	22x22mm	150cm	25	21,90

CLÔTURE / BALISAGE VERT 1M20 - 50M

Idéal pour clôturer rapidement un îlot de plantation. En Polymère polyoléfine 150gr/m² - vert - protection UV - maille de 50x80mm - Hauteur 1m20 - rouleau de 50m - Poids 9kg.



Réf : 2414 1637 **74^{€HT}**



25 PIQUETS IMPLANTATION CHANTIER EN 30X30MM

Piquet en GLEDITSIA. Appointage 4 faces sur 70/80mm. Section 30x30mm.

Réf.	Hauteur	€ H.T
2414 3705	30cm	16,90
2414 3706	50cm	19,90
2414 3707	100cm	29,90



AGRAFEUSE À GRILLAGE

Agrafeuse légère et maniable avec ou sans chargeur. Fonctionne avec des agrafes de type Oméga 20.

Réf : 2488 1401 **29^{€HT}**



Réf.	Chargeur	€ H.T
2488 1401	Avec chargeur	29,90
2488 1402	Sans chargeur	22,90

AGRAFES À GRILLAGE OMEGA® 20



Réf : 2488 7701 **11^{€HT}**

LA BOÎTE DE 1000 AGRAFES

Réf.	Type	€ H.T
2488 7701	Galva	11,90
2488 7702	Plastifié vert	16,90

PINCE POUR CLÔTURE RAPID

Pince pour attacher des nattes en bruyère de manière rapide et efficace.

Réf : 2488 8902 **16^{€HT}**



AGRAFES POUR PINCE RAPID

Réf.	Type	UDV	Ø fermeture	€ H.T
2488 8903	VR16	1390 pièces	2 - 8mm	10,90
2488 8904	VR22	1100 pièces	5 - 11mm	14,90



Contact / Email
contact@triangle-outillage.fr



Commande web 24/24h
www.triangle-outillage.fr



Triangle
Spécialiste du Matériel Horticoles Professionnel



LIEN ARMÉ 2 BOUCLES

Lien armé en fil de fer doux enduit de PVC vert. S'utilise avec un lieur ou un drilleur servant à torsader le lien autour des 2 éléments à attacher (plante avec fil de palissage ou tuteur). Plastifié vert. Ø de 1,4mm.

Réf : 2484 4207 **29^{SH}₉₀**

Réf.	Lg.	Type	UDV	€ H.T
2484 4204	80mm	Plastifié vert	5000	44,90
2484 4205	100mm	Plastifié vert	5000	48,90
2484 4206	120mm	Plastifié vert	5000	54,90
2484 4207	200mm	Plastifié vert	1000	29,90
2484 4208	300mm	Plastifié vert	1000	34,90
2484 4209	400mm	Plastifié vert	1000	39,90



CROCHET DRILLEUR

S'utilise principalement pour torsader le lien 2 boucles (ci-dessus). Très pratique, très simple, et surtout très rapide. Il permet d'effectuer tous les types d'attaches avec les liens armés. Outil très robuste (d'abord conçu pour le bâtiment), il s'utilise aussi pour attacher les clôtures et grillages. Longueur : 310mm. Poignée caoutchouc ergonomique.



Réf : 2485 0701 **23^{SH}₉₀**



LOT DE 100 LIENS, PVC SOUPLE, POUR TUTEUR

Ceinture de tuteurage réglable, spécialement développée pour maintenir les arbres au tuteur en bambou. Elle peut rapidement être réajustée et repositionnée en fonction de la croissance du jeune arbre et évite l'apparition de marques de pression sur le tronc. Ce lien peut être réutilisé de nombreuses fois sur l'arbre en pépinière. Longueur 30cm.



Réf.	Caractéristique	€ H.T
2488 2810	souple marron	14,90
2488 2811	semi-rigide vert	14,90
2488 2812	rigide noir	14,90

COUPEAU BAHCO® COUPE FIL ERGO



Couteau ergonomique et pratique. Lame courte de 34mm. Étui spécial pour un transport et un stockage sécurisés. Longueur totale : 14,5cm. Poids : 135g.



Réf.	Couleur	Main	€ H.T
2442 0205	rouge	droite	9,90
2442 0206	bleu	gauche	9,90

COUPE FICELLE PLASTIQUE

Lame en aluminium. Diamètre ajustable en fonction de la taille. Poids environ 3,5g.

Réf.	Ø doigt	Couleur	€ H.T
2489 1922	15 à 18mm	Rouge	3,90
2489 1923	18 à 21mm	Vert	3,90
2489 1924	21 à 24mm	Bleu	3,90



COUPE FICELLE HANDY



Prix par quantités
Nous consulter

Réf.	Ø doigt	Circonf. doigt	€ H.T	P.U/12 et + €HT
2483 1907	17mm	53,4mm	4,30	3,90
2483 1908	18mm	56,5mm	4,30	3,90
2483 1909	18,7mm	58,7mm	4,30	3,90
2483 1910	19,6mm	61,5mm	4,30	3,90
2483 1911	20,5mm	64,4mm	4,30	3,90
2483 1912	21,4mm	67,2mm	4,30	3,90
2483 1913	22,2mm	69,7mm	4,30	3,90
2483 1914	22,7mm	71,3mm	4,30	3,90
2483 1915	23,5mm	74mm	4,30	3,90

L'outil se met au petit doigt opposé à la main directrice. Ce petit outil tout simple permet de gagner énormément de temps pour couper tous les liens, dont les gaines creuses ou ficelles.

COUPE FICELLE BAGUE PLASTIQUE

Coupe ficelle avec bague plastique permettant de le conserver au doigt afin de couper tous types de liens. N'étant pas fermée, cette bague à l'avantage d'être une taille unique et donc de s'adapter à toutes les tailles de doigts.



Réf : 2489 1921 **3^{SH}₉₀**



TUTEURS BAMBOUS*

(1) Diamètre mesuré à la base du bambou, le diamètre de la tête pouvant être jusqu'à 30% plus faible.

Autres dimensions sur demande.



Prix par quantités
Nous consulter

Réf.	Long.	Diam. (1)	Poids	Lot de	€ H.T
2488 0011*	60cm	6/8mm	8kg	500	22,90
2488 0012*	76cm	6/8mm	8kg	500	25,90
2488 0001*	90cm	6/8mm	13kg	500	36,90
2488 0050*	90cm	8/10mm	19kg	500	50,90
2488 0051*	90cm	10/12mm	14kg	250	42,90
2488 0008*	105cm	8/10mm	20kg	500	59,90
2488 0052*	105cm	10/12mm	13kg	250	44,90
2488 0003*	120cm	8/10mm	20kg	500	66,90
2488 0019*	120cm	10/12mm	12kg	250	49,90
2488 0004*	150cm	10/12mm	19kg	250	59,90
2488 0013*	150cm	16/18mm	19kg	100	44,90
2488 0005*	180cm	12/14mm	12kg	100	36,90
2488 0014*	180cm	16/18mm	25kg	100	54,90
2488 0006*	210cm	18/20mm	28kg	100	74,90
2488 0007**	244cm	18/20mm	30kg	100	82,90
2488 0015**	244cm	22/24mm	25kg	50	52,90
2488 0009**	305cm	22/24mm	30kg	50	64,90
2488 0010**	305cm	24/26mm	30kg	50	74,90
2488 0017**	360cm	26/28mm	21kg	25	49,90
2488 0018**	420cm	28/30mm	28kg	25	64,90

* Supplément port pour produit encombrant. Voir bon de commande.

** Frais de port sur devis, nous consulter SVP

TUTEURS BAGUETTES VERTS*

Réf.	Long.	Ø	UDV	€ H.T
2488 0021*	40cm	3,5/4mm	5000	72,90
2488 0022*	50cm	4,5/5mm	2500	69,90
2488 0023*	60cm	5/5,5mm	2000	66,90

Compte tenu de la fluctuation du cours du Dollar, nous ne pouvons garantir nos prix sur les tuteurs bambous. Ils pourront être modifiés en cours d'année.

PILON À PIQUET SPÉCIAL BAMBOUS

Petit pilon enfonce tuteur avec pastille de frappe. Permet d'enfoncer les tuteurs bambous dans le sol sans risque de les casser. Diamètre : 50mm. Hauteur : 210mm. Poids : 1,3kg.



Réf : 2452 0121 **69^{€HT}₉₀**



TUTEURS EN COMPOSITE

Tuteurs faciles à poser et très légers, ils peuvent également se réutiliser. Bonne durabilité par rapport aux bambous. Disponible en Ø 7 et 8mm de 80cm à 1m20. Couleur vert. Il est recommandé de porter des gants de protection anti-coupeure Réf. : 2496 1401 pour la pose de ces tuteurs.

Réutilisables plusieurs saisons !

À partir de **34^{€HT}₉₀**



Réf.	Désignation	Poids	€ H.T
2488 0060	100 Tuteurs 80cm Ø7mm vert	6,5kg	34,90
2488 0061	100 Tuteurs 1m Ø7mm vert	18kg	44,90
2488 0063	100 Tuteurs 80cm Ø8mm vert	8kg	44,90
2488 0064	100 Tuteurs 1m Ø8mm	10kg	54,90
2488 0065	100 Tuteurs 1m20 Ø8mm	12kg	64,90

NOUVEAU !



LOT DE 1000 CLIPS DE MARQUAGE

Réf.	Couleur	€ H.T
2483 4320	rouge	12,50
2483 4321	orange	12,50
2483 4322	jaune	12,50
2483 4323	bleu	12,50
2483 4324	violet	12,50
2483 4325	rose	12,50
2483 4326	blanc	12,50

Saisissez le « rabat » et déplacez la partie ronde autour de la tige du plant. Permet un marquage/ repérage /comptage grâce au code couleur. Idéal pour suivre la croissance du plant en fonction des tailles. Applicable dans : - culture de semences potagères : dans la production de semences de tomates, concombres, poivrons, etc. - culture de graines de plantes à massifs : marquage des fleurs stérilisées.

ANNEAUX CLIPRING

Simple d'utilisation puisqu'il suffit d'appuyer sur deux ailettes et de relâcher pour fermer le Clipring. Recommandés pour les plantes fragiles. Ils peuvent facilement être déplacés ou enlevés au fur et à mesure de la pousse de la plante. Ils se posent d'une seule main. Conditionnement par sachet de 1000 clips.

Réf.	Diamètre	€ H.T
2484 4301	11mm	11,90
2484 4302	13mm	12,90
2484 4303	16mm	13,90
2484 4304	20mm	14,90
2484 4305	25mm	16,90

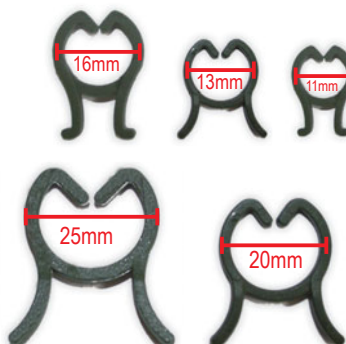

à partir de **11^{€HT}₉₀**



ECHANTILLON GRATUIT



Contact / Email
contact@triangle-outillage.fr



Commande web 24/24h
www.triangle-outillage.fr



Triangle
Spécialiste du Matériel Horticoles Professionnel





CLIPS CULTURE SOUS-SERRE



Reconnaisables à leur "clic" clairement audible lors du clipsage, ces clips sont rapides et faciles à poser. Leur charnière a été tout spécialement conçue pour s'agripper fermement à la ficelle. La forme arrondie et les aérations réparties sur l'ensemble du clip réduisent les risques de Botrytis et soutiennent les branches sans les fragiliser. Positionnement facilité, grâce au guide ficelle intégré à la charnière.

CLIPS TOMATE LE LOT DE 100 PCES

Réf.	Ø	Coul.	Biodégrad.	Prix €HT d'1 lot de 100 pces :		
				1 à 9 Lots	10 à 104 Lots	+ de 105 Lots
2484 4320	23mm	Noir	Non	3,50	2,50	1,50
2484 4321	26mm	Noir	Non	3,90	2,90	1,90
2484 4322	21mm	Blanc	Oui	4,90	4,50	3,90



DÉVIDOIR RAPIDE POUR CLIPS TOMATE



Rapide à poser sur votre câble de serre. Ficelle de 25m en polypropylène noir. Système antichute évitant au crochet de glisser ou de sortir du câble. Le dévidoir et le crochet sont réutilisables sur plusieurs saisons. Rechargeable facilement. En acier galvanisé. Sachet de 10 pièces.

Réf.	€ H.T	€H.T/45 Lots
2484 4325	6,90	5,90

Plus de volumes : Nous consulter

CROCHET DE FIXATION CLIPS TOMATE

Crochet en acier à accrocher sur un câble. Il se déroule rapidement en « chute-libre ». Crochet de 18cm avec une longueur de 10m de corde en polypropylène ou naturelle. Sachet de 10 pièces.



Réf.	Type de fil	€ H.T	€ H.T (par 50 Lots)
2484 4323	Fil polypro. blanc ou noir (selon arrivages)	3,90	2,90
2484 4324	Fil (fibres de bois compostables)	5,50	4,50

À partir de 2^{€HT} 90

FICELLE À TOMATES BIODÉGRADABLE PLA

Bobine de ficelle Bio. Utilisable pour clips à tomates. 100% compostable en 90 jours, non sensible à la radiation UV. Flexible et facile à manipuler. Résistance à la rupture 33kg. Diamètre de 2mm.



Réf.	Longueur	Poids bobine	€ H.T
2484 4330	250m	250g	6,90
2484 4332	3000m	5kg	59,90

CLIPS RENFORTS DE TIGE FLEX 100 PIÈCES



Le Clips renforts de tige Flex permet aux plants de tomates de se développer dans de bonnes conditions en soutenant les tiges pouvant être cassées durant la croissance des fruits et la descente de la plante. Facile et rapide à installer. Il limite les risques de Botrytis ainsi que les dommages sur la circulation de la sève. Gestion optimisée grâce à son design universel adapté à la plupart des diamètres et variétés de tomates. Rapide et facile à utiliser grâce à sa flexibilité, le clip s'installe très facilement sur la rafle. Adaptable avec sa colonne vertébrale flexible qui s'adapte naturellement à la croissance de la plante et des fruits. Protecteur avec des bords et pattes arrondis permettant un placement optimal de la branche et protégeant la circulation de la sève dans la rafle. Sachet de 100 pièces.



Réf.	€ H.T	€ H.T par 10 Lots	€ H.T par 190 Lots
2484 4326	3,90	2,90	1,90

FICELLE DE TUTEURAGE BIOCOMPOSTABLE

NOUVEAU !

Réf.	Ø	Conseillé pour	€ H.T
2482 4105	1,6mm	Framboises/Haricots	28,90
2482 4106	2mm	Concombres/Poivrons/Aubergines/Tomates cocktails	31,90
2482 4107	2,3mm	Tomates	34,90



5 Bonnes raisons d'utiliser cette ficelle :

- Ne nécessite aucun traitement contre les rongeurs et les moisissures
 - Maintient tous types de légumes
 - Naturellement Biodégradable et Biocompostable
 - Possibilité d'aspersion sous serre
 - Plus besoin de séparer vos ficelles et vos plans en fin de culture.
- Bobine de 1000m. 100% Cellulose.



GOLDEN CLIP

Ce clip en polyéthylène permet de maintenir les plantes sur le fil de fer. Il est très important de bien choisir la référence de Golden-clip en fonction du diamètre de fil de fer utilisé.

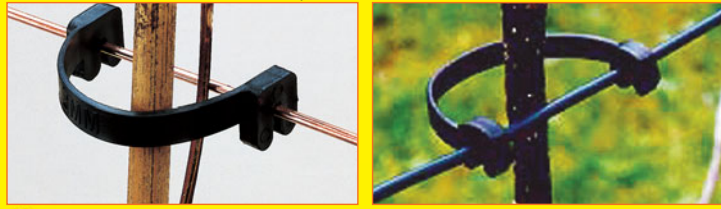

GOLDEN CLIPS DOUBLES

Réf.	Long.	Entre-axe	Ø de fil	UDV	€ H.T
2481 0830	10cm	9cm	2,0 à 2,2mm	500	25,90
2481 0831	10cm	9cm	2,5 à 2,8mm	500	25,90
2481 0832	10cm	9cm	3,1 à 3,6mm	500	25,90
2481 0833	10cm	9cm	3,7 à 4,3mm	500	25,90
2481 0834	12,5cm	11,5cm	2,0 à 2,2mm	500	27,90
2481 0835	12,5cm	11,5cm	2,5 à 2,8mm	500	27,90
2481 0836	12,5cm	11,5cm	3,1 à 3,6mm	500	27,90
2481 0837	12,5cm	11,5cm	3,7 à 4,3mm	500	27,90
2481 0838	17,5cm	16,5cm	2,0 à 2,2mm	500	33,90
2481 0839	17,5cm	16,5cm	2,5 à 2,8mm	500	33,90
2481 0841	17,5cm	16,5cm	3,7 à 4,3mm	500	33,90
2481 0842	21cm	19,5cm	2,0 à 2,2mm	500	43,90
2481 0843	21cm	19,5cm	2,5 à 2,8mm	500	43,90
2481 0844	21cm	19,5cm	3,1 à 3,6mm	500	43,90
2481 0846	18cm	11,5-16,5cm	2,5 à 2,8mm	500	39,90
2481 0847	21cm	14,3-19,5cm	2,5 à 2,8mm	500	42,90

GOLDEN CLIP MULTI FIL

Réf.	Long.	Entre-axe	Ø de fil	UDV	€ H.T
2481 0811	11cm	9,5cm	1,5 à 2,8mm	500	26,90

Avantage :
S'adapte aux fils de fer de 1,5 à 2,8mm.



PINCE POUR GOLDEN CLIP

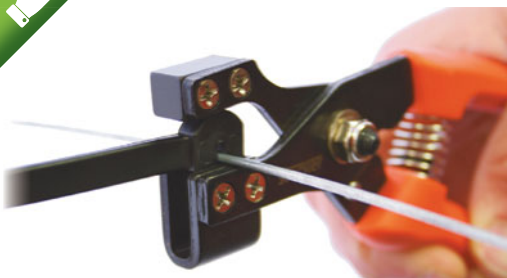

24€^{ht}
90

Réf : 2481 0815



Cette pince spécialement conçue pour la pose des Golden clips vous permettra de gagner un temps précieux tout en préservant vos doigts...
Dim. : L 18.5 x l 5cm. Poids : 190g

CLIP REBSTAR

Ce clip est souvent utilisé pour la fixation des sarments sur le fil tendeur. Rebstar résiste des années durant et reste toujours accroché au fil. Egalement approprié pour les framboises et autres plants du même type.



Les deux crochets permettent de coincer légèrement les pousses fines ou épaisses, sans trop les écraser. Une membrane d'arrêt empêche un glissement en position penchée. Rebstar résiste des années durant et reste toujours accroché au fil.

Le rebstar Big (la grande taille), est surtout utilisé pour la fixation des sarments sur fils de gros diamètre, gainés de plastique, bosselés ou ondulés. L'attache Rebstar "big" peut également être utilisée pour les cultures de baies.

De par sa grande portée, il est possible de fixer des mûres, des groseilles, des groseilles à maquereau et des framboises sur le fil tendeur. La surface d'appui sur la tige est plane, répartissant ainsi la pression sur toute la surface de la tige et non pas en un point. Vendu en lot de 500 pièces.

3 CLIP REBSTAR BIO Réf : 2481 0919 **22€^{ht}** **90**

Il est fabriqué à partir de ressources renouvelables en fibre de bois. 100% biodégradable. Pour fils de 2,0 - 3,1mm de diamètre. Sachet de 500 pces soit environ 750g.

Réf.	Long.	Pour tige	Bio	€ H.T
1 2481 0901	6 cm	Ø 6mm environ	non	21,90
2 2481 0902	7 cm	Ø 10mm environ	non	22,90
3 2481 0919	7 cm	Ø 6mm environ	oui	22,90

CLIP UNIVERSEL



Réf.	Long.	>> axe	Ø de fil mm	€ H.T
2488 2401	8,5 cm	6 cm	2,5 / 3,15	13,90
2488 2402	13 cm	10 cm	2,5 / 3,15	17,90

À partir de **13€^{ht}**
90

Ce clip en polyéthylène permet de maintenir les plantes sur le fil de fer.
Vendu en lot de 500 pièces.

WELLSTABFIX

Le clip Wellstabfix est utilisé pour la fixation de tuteurs acier sur le fil tendeur.

Le fil ne doit pas dépasser 3,1mm de diamètre. Existe pour 2 diamètres de tuteurs : 6mm et 8mm
Vendu en lot de 500 pièces.



Réf.	Pour tuteurs	€ H.T
2481 0911	6mm	24,90
2481 0912	8mm	26,90



Echantillon gratuit pour les liens, clips et attaches de cette double page



Contact / Email
contact@triangle-outillage.fr



Commande web 24/24h
www.triangle-outillage.fr



Triangle
Spécialiste du Matériel Horticoles Professionnel





CLIP POUR FILETS

Ce clip est utilisé pour fixer et maintenir ensemble les filets de protection. Vendu en lot de 1000 pièces.



Réf : 2481 0915 **15^{€ HT}**



LIEN KETTENBAND

L'attache Kettenband de 570mm est un dispositif robuste destiné à la fixation des arbres. La longueur de l'attache permet de former en cas de besoin une boucle ou un huit. Longueur : 570mm. Vendu par lot de 100 pièces.



Réf : 2481 0916 **26^{€ HT}**



DRAHTCLIP 1000 PIÈCES

L'attache Drahtclip est très solide et sert à rassembler les fils doubles.

Le large logement pour le fil permet de garantir une bonne assise de l'attache lorsque le terrain est en pente.

Haute résistance aux UV, ce qui assure sa durée de vie...

Existe en 4 tailles. Ecartement de 25mm. 1000 pièces.



Réf.	Ø de fil	€ H.T
2481 0920	1,6 - 1,8mm	48,90
2481 0921	2 - 2,2mm	48,90
2481 0922	2,5-2,8mm	48,90
2481 0923	3 - 3,6mm	48,90

LIEN KETTENBAND + ATTACHE SUR FIL

Ce lien sert à fixer les grands arbres ou plantes en conteneur sur le fil tendeur. L'arbre est fixé à l'aide de l'attache Kettenband qui est inséré dans l'attache fil. Cet attache fil peut ensuite être desserré pour déplacer le pot le long du fil tendeur, et resserré ensuite une fois son nouvel emplacement choisi. 100 pièces.



Réf : 2481 0917 **59^{€ HT}**



RAFFCLIP

L'attache Raffclip sert à rassembler les fils doubles. Elle convient très bien pour les installations viticoles à fils mobiles. Vendu en lot de 1000 pièces.



Réf : 2481 0910 **16^{€ HT}**

DRAHTEX

Drahtex est utilisé pour rassembler les fils doubles lors de travaux de ligature. Il s'agrippe sur le fil, ce qui évite tout glissement en cas de terrains en pente. Fabriqué dans un matériau hautement résistant aux UV, permettant une durée de vie deux à trois fois plus longue. Vendu en lot de 1000 pièces.



Réf.	Fil mm	Ecart	€ H.T
2481 0904	1,8-2,2	27mm	14,90
2481 0905	2,5-3,1	28mm	14,90



SCHLAUCHCLIP

L'attache Schlauchclip sert à fixer les tuyaux d'irrigation de maximum 20mm de diamètre sur le fil tendeur. L'eau peut s'égoutter via la nervure sur l'attache. Lot de 1000 pièces.

Réf.	Diam.	Ø tuyaux	€ H.T
2481 0907	16mm	16-17mm	24,90
2481 0908	20mm	20mm	27,90



BIOCLIP

L'attache Bioclip sert à rassembler les fils doubles. Elle est fabriquée à partir de matériau 100% biodégradable (norme EN 13432). Ecartement de fil de 21mm. Vendu en lot de 1000 pièces.

Réf : 2481 0903 **14^{€ HT}**



DRAHTHALTER

Le support Drahtalter est fait pour les piquets bois et béton, et convient pour tous les fils. Des vis 3,5x35mm sont utilisées pour la fixation sur les piquets en bois. Pour attacher le support sur un piquet béton, un fil doit être introduit à travers les trous latéraux pour faire le tour du piquet. Vendu sans vis ni fil. Vendu en lot de 500 pièces.

Réf : 2481 0906 **32^{€ HT}**



SCHLAUCHCLIP LONG

Tout comme pour le Schlauchclip classique, ce clip sert à fixer les tuyaux d'irrigation sur le fil tendeur, mais ce modèle « long » permet de le fixer à 10cm du fil, laissant plus de champ d'action. Existe pour 2 diamètres de tuyaux : 16mm et 20mm. Vendu en lot de 500 pièces.

Réf.	Diam.	Pour tuyaux	€ H.T
2481 0913	16mm	16-17mm	29,90
2481 0914	20mm	20mm	32,90

LIEN PLASTIQUE ARMÉ EN BOTTE (LIEN TWIST)

Polypropylène sur fil de fer doux. Bonne résistance aux intempéries : 12 à 18 mois. Existe en différents conditionnements :
- par botte de 1000 liens,
- en pelote. Largeur : 0,3mm. Ø âme en fer 0,44mm. Couleur : vert.

Réf : 2484 3301 **2^{€ HT}**



Réf.	Longueur	UDV	€ H.T
2484 3301	80mm	Botte de 1000	2,30
2484 3302	150mm	Botte de 1000	3,90
2484 3303	200mm	Botte de 1000	4,90
2484 3304	250m	Pelote	6,90

LIEN KRAFT ARMÉ EN BOTTE

Papier kraft sur fil de fer doux. Se dégrade plus facilement que le polypropylène : 8 à 10 mois. Le papier absorbe l'humidité qui fait rouiller le fil de fer.

Réf : 2484 3401 **2^{€ HT}**

Existe en différents conditionnements :
- par botte de 1000 liens,
- en pelote de fil continu. Largeur : 4mm. Ø âme en fer 0,4mm.



Réf.	Lg.	UDV	€ H.T
2484 3401	80mm	Botte de 1000	2,30
2484 3402	150mm	Botte de 1000	2,90
2484 3403	250m	Pelote	5,90

LIEUR MANUEL

Idéal pour les bobines de liens armés de type bio plastique, Jute armé, plastique armé. Poids : 165 grammes. Existe en droitier (orange) et en gaucher (rouge). Fabriqué en France



Droitier
Réf : 2488 2903 **29^{€ HT}**

Gaucher
Réf : 2488 2904 **29^{€ HT}**

APPROUVÉ
PAR LES CLIENTS

BARON CLIP

Attaches en PVC rigide. Ces attaches sont souvent utilisées pour la vigne et aussi pour la production de kiwi. Elles permettent de maintenir les sarments aux fils sans les écraser. On peut facilement d'un coup de pouce libérer une extrémité du clip. Celui-ci restant attaché au fil, il peut alors être utilisé l'année suivante. Ø 4mm. Vendu par 1000.

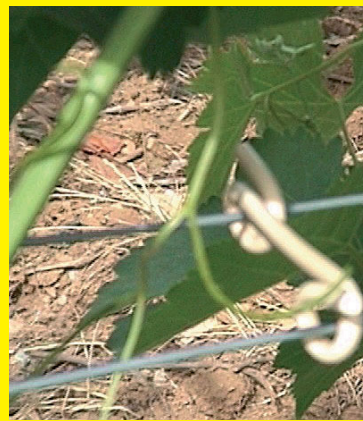

Réf.	Longueur *	UDV	€ H.T
2484 2601	65mm	1000	27,90
2484 2602	100mm	1000	39,90
2484 2603	150mm	1000	49,90
2484 2604	200mm	1000	62,90

* Longueur entre les boucles

DADA CLIP

Ces attaches permettent de fixer solidement le tuteur (exemple le bambou) sur le fil de palissage. Acier ressort galvanisé. Conditionnement par boîte de 500.

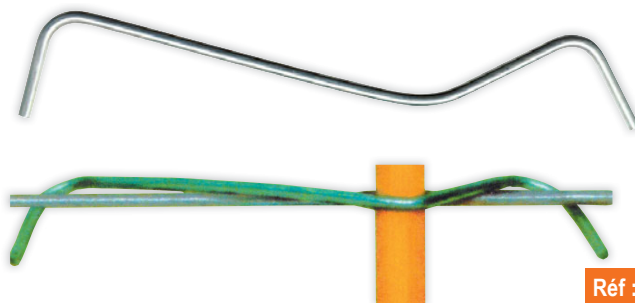

ECHANTILLON
GRATUIT

Réf.	Longueur	Ø tuteur	€ H.T
2484 4601	110mm	6 à 15mm	24,90
2484 4602	135mm	16 à 26mm	31,90
2484 4603	175mm	26 à 36mm	35,90
2484 4604	200mm	38 à 50mm	39,90

Réf : 2484 4601 **24^{€HT}**₉₀

LIENS SAFEFIX 14CM (SACHET DE 750 PIÈCES)

Pour attacher rapidement les tuteurs bambous au fil de tension. Identique au liens DATACLIP mais avec les extrémités repliées pour ne pas endommager les fruits. Liens Safefix - galvanisé alu - pour tuteur bambous Ø16-26mm. Dimensions : 14cmx45mm.



Réf : 2484 4605 **54^{€HT}**₉₀

ARBO CLIP

Ces attaches permettent de fixer solidement les arbres et arbustes sur le fil de palissage. En acier ressort galvanisé. Conditionnement par boîte de 500.



Réf.	Ø du tronc	UDV	€ H.T
2484 4701	jusqu' à 12cm	500	94,90
2484 4702	jusqu' à 7cm	500	49,90

Réf : 2484 4702 **49^{€HT}**₉₀



ECHANTILLON
GRATUIT



SAXO CLIPS

Ces attaches permettent de fixer solidement le tuteur (exemple le bambou) au fil de palissage. Assemblage de tous tuteurs pour la création de palissades, treillis, pour plantes, fleurs, tomates ... PVC rigide longue durée. Conditionnement par 100 pièces.



Nouvelle gamme permettant d'assembler des bambous jusqu'à 20mm de diamètre. Nouvelle forme, encore plus simple à poser offrant aussi une attache plus solide.

Réf.	Pour bambous	Hauteur	€ H.T
2488 2601	Ø 8/10mm	7 cm	9,90
2488 2602	Ø 10/12mm	8 cm	10,90
2488 2603	Ø 18/20mm	12 cm	16,90

À partir de **9^{€HT}**₉₀



Contact / Email
contact@triangle-outillage.fr



Commande web 24/24h
www.triangle-outillage.fr



Triangle
Spécialistes du Matériel Horticoles Professionnel





LIEN CAOUTCHOUC EPDM

Idéal pour fixer de façon souple les arbres. Grâce à son élasticité, cette attache permet d'établir un lien résistant tout en conservant une souplesse facilitant la croissance de la plante. La mise en oeuvre est à la fois simple et très rapide. Matière : EPDM, caoutchouc synthétique. Le lien peut servir plusieurs fois. Nous disposons de deux gammes de liens EPDM, offrant une durée de vie plus ou moins longue. Unité de vente : 1kg.

GAMME LONGUE DURÉE : RÉSISTANT. GARANTIE 10 ANS AUX UV.

Réf.	Longueur	Nb/kg	€ H.T
2488 2801	8cm	420	21,90
2488 2802	11cm	250	21,90
2488 2803	16cm	200	21,90
2488 2804	21cm	140	21,90
2488 2805	23cm	90	21,90
2488 2806	30cm	30	21,90

À PARTIR DE **12[€]ht**
Réf : 2481 0001

GAMME STANDARD : DURÉE DE VIE 3-5 ANS

Réf.	Longueur	Nb/kg	Section élastique	€ H.T
2481 0001	3cm	1300	3 x 1,5mm	12,90
2481 0002	5cm	875	3 x 1,5mm	12,90
2481 0003	6,5cm	825	3 x 1,5mm	12,90
2481 0004	8cm	600	4 x 2mm	13,90
2481 0005	10cm	490	4 x 2mm	14,90

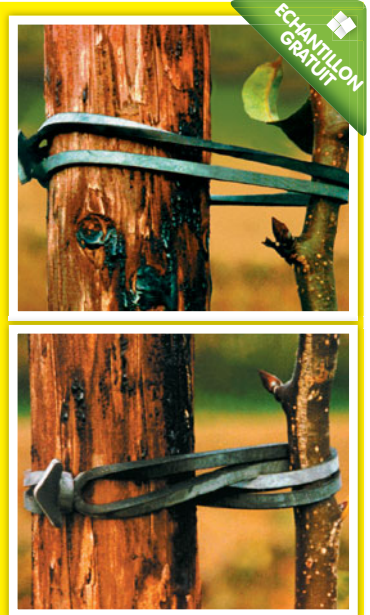

ECHANTILLON GRATUIT

LES 10 LIENS OSTRAFIX

Principalement utilisé en pépinière pour fixer les arbustes en pots à conteneurs contre un fil. Alliage de caoutchouc - Poids unitaire 40g. Longueur 25cm - Largeur 15mm.



Réf : 2488 9908 **11[€]ht**

ÉCARTEUR DE BRANCHES ASTFIX 2

L'attache Astfix 2 est extrêmement robuste et permet d'écartier minutieusement du tronc les jeunes pousses ou les branches d'un an. Suivant l'épaisseur du tronc, elle est installée au-dessus ou en-dessous de la branche. Vendu en lot de 500 pièces.



LOT DE 500 PIÈCES
Réf : 2481 0909 **54[€]ht**

ÉLASTIQUES

Elastiques pour usages multiples. Maintien des tontines, radis, bouquets de fleurs, attaches diverses. Existent en 5 couleurs. Vendus au kg, soit environ 420 élastiques

Réf.	Caractéristique	€ H.T
2484 2420	Elastique nature 12x1cm /kg	8,90
2484 2421	Elastique jaune 12x1cm /kg	8,90
2484 2422	Elastique bleu 12x1cm /kg	8,90
2484 2423	Elastique rouge 12x1cm /kg	8,90
2484 2424	Elastique vert 12x1cm /kg	8,90



FIL DE FER RECUIT POUR L'ARCURE

Fil de fer recuit sans mémoire, aucun effet ressort. Même tordu plusieurs fois, il ne casse pas. Il est très facile de le tordre pour faire des boucles. Non galvanisé, il se dégrade avec le temps. Système rapide et peu onéreux pour l'arcure. Ø 1,5mm.

ECHANTILLON GRATUIT

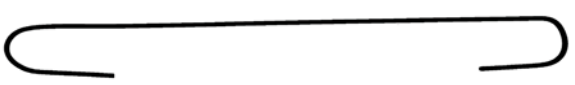

Réf.	Longueur	Poids	UDV	€ H.T
2488 1801	30cm	8,6kg	2000	48,90
2488 1802	50cm	7,2kg	1000	44,90



ÉLASTIQUES POUR L'ARCURE

Très efficaces et simples à poser, les élastiques peuvent servir à abaisser ou arcuer les branches des jeunes arbustes (pommiers, poiriers). Les élastiques sont photodégradables. Unité de vente : 1kg. Etirables jusqu'à 5 fois.

ECHANTILLON GRATUIT



Réf.	Lg.	Section	Durée	Nb / kg	€ H.T
2488 1901	160mm	3 x 1 mm	6-10 sem.	1000	13,90
2488 1902	220mm	2,5 x 2,5 mm	6 mois	350	13,90



LIEN SOUPLE / GAINÉ CREUSE COUPÉE EN BALLOT Triangle

Cette présentation est plébiscitée par nos clients car elle présente une grande facilité d'utilisation.

L'utilisateur attache à sa ceinture 1 paquet de brins de 1m et peut faire facilement entre 200 et 400 ligatures.

Unité de vente = 1 ballot de 1000 x 1m.
Durée de vie : 5 à 8 ans.



Réf.	Ø ext.	Ep. paroi	Poids/1000m	Ballots/Palette	UDV	€ H.T/ballot	€ H.T/ballot de 10 ballots à 1 pal.
2485 1153	3mm	0,3mm	4kg	60	1000m	34,90	32,90*
2485 1154	4mm	0,4mm	6kg	60	1000m	49,90	48,90*
2485 1155	5mm	0,5mm	12kg	60	1000m	84,90	82,90*
2485 1156	6mm	0,6mm	15kg	40	1000m	99,90	96,90*
2485 1157	7mm	0,7mm	18,5kg	30	1000m	129,00	126,90*

* Supplément port pour produit encombrant. Voir bon de commande.



À partir de* **32^{€HT}**



À partir de **34^{€HT}**

LIEN SOUPLE / GAINÉ CREUSE EN COURONNE Triangle

La couronne ne possède pas de mandrin. Le gainé creuse est enroulé sur elle-même. La couronne obtenue est ensuite filmée entre 2 flasques en carton. La couronne se déroule facilement par le centre (comme une pelote). Ne pas retirer le film plastique pour dérouler facilement la couronne. Longueur 500m.

UNITÉ DE VENTE : COURONNE DE 500M

Réf.	Ø extérieur	Ep. paroi	Poids	€ H.T	10 couronnes à 1 pal.	Nb/palette
2485 0554	4mm	0,4mm	3kg	35,90	34,90*	80 couronnes
2485 0555	5mm	0,5mm	6kg	49,90	47,90*	70 couronnes
2485 0556	6mm	0,6mm	7,5kg	62,90	59,90*	60 couronnes
2485 0557	7mm	0,7mm	9,25kg	74,90	72,90*	40 couronnes

* Supplément port pour produit encombrant. Voir bon de commande.



À partir de **74^{€HT}**

LIEN SOUPLE / GAINÉ CREUSE JUMBO Triangle

Le Jumbo est enroulé sur un mandrin et peut donc se fixer sur un axe pour être déroulé plus facilement. Longueur 800m.

Réf.	Ø extérieur	Epaisseur paroi	Poids au 800 m	€ H.T	12 «Jumbo» et +
2485 1055	5mm	0,5mm	9,6kg	76,90	74,90***
2485 1056	6mm	0,6mm	12kg	89,90	86,90***
2485 1057	7mm	0,7mm	14,8kg	112,90	109,90***

*** Frais de port sur devis, nous consulter SVP

LIEN SOUPLE / GAINÉ CREUSE SUR BOBINE Triangle

Unité de vente : 1 bobine (longueur suivant diamètre) Conditionnement bobine de faible encombrement. Possibilité de fixer la bobine sur un axe pour la dérouler plus facilement. Dimension : Hauteur 19cm / diamètre : 17cm. Unité de vente : bobine.

Réf.	Ø extérieur	Paroi	Poids	Lg	€ H.T	par 12 bobines et +	À partir de
2485 0503	3mm	0,3mm	1,5kg	500m	22,90	20,90***	20 ^{€HT}
2485 0254	4mm	0,4mm	1,5kg	250m	22,90	20,90***	
2485 0155	5mm	0,5mm	2kg	150m	22,90	20,90***	

*** Frais de port sur devis, nous consulter SVP



LIEN SOUPLE / GAINÉ CREUSE PELOTE DURÉE 4-5 ANS

En PVC recyclé. Ce conditionnement est très apprécié pour sa légèreté (1kg) et son faible encombrement. La pelote est dans un filet et se fixe à la ceinture. Elle se dévide par le centre et conserve sa forme jusqu'au bout. Elle ne fait donc pas de noeud lorsqu'on la déroule. Poids : 1kg.

Réf.	Ø extérieur	Epaisseur paroi	Rupture	Longueur	€ H.T	15 palettes et +
2485 1321	2,5mm	0,4mm	3,97kg	250m	7,90	7,50***
2485 1323	3,5mm	0,5mm	6,05kg	173m	7,90	7,50***
2485 1325	4,5mm	0,6mm	8,7kg	114m	7,90	7,50***

*** Frais de port sur devis, nous consulter SVP.



LYCRA

Le Lycra est souvent utilisé pour le tuteurage des pieds de vigne, plants de tomate,...

Souple, il ne blesse pas le plant et l'accompagne dans sa croissance. Produit issu de la récupération de textile neuf, d'origine Européen.

Selon le type de matière on obtient un lien plus ou moins extensible et résistant.

Dévidage par l'extérieur, sur mandrin en carton ou sur flasque. Longueur environ 75m. Couleurs différentes selon les arrivages



Réf.	Couleur	€ H.T
2484 2105	blanc	6,90
2484 2106	noir	6,90
2484 2107	multicolore	6,90

GAINÉ CREUSE EN SACHET

Lien souple en PVC vert conditionné en sac.

Le sac en plastique permet un dévidage rapide du lien sans devoir démêler une couronne.

Poids : 750g.



Réf.	Ø extérieur	Long.	€ H.T
2485 1326	2mm	180m	7,90
2485 1327	3mm	130m	7,90



Contact / Email
contact@triangle-outillage.fr



Commande web 24/24h
www.triangle-outillage.fr



Triangle
Spécialiste du Mandrin Horticoles Professionnel





FICELLE JUTE BIO-DÉGRADABLE

Ficelle bio-dégradable. Largement utilisée en arboriculture et viticulture. Bonne solution pour l'arcure. La ficelle 3 brins est la plus utilisée. La ficelle 2 brins, moins résistante se dégrade plus rapidement. Elle est mieux adaptée aux jeunes plants. Bobine se dévidant par le centre.



Bio

Réf.	Type	Longueur	Poids	Résistance	Ø	€ H.T	P.U / 100 et + €HT
2484 2002	2 brins	180m	200g	13kg	2mm	2,30	2,10
2484 2003	3 brins	170m	200g	27kg	3mm	2,30	2,10
2484 2004	4 brins	120m	200g	34kg	3mm	2,30	2,10

Réf.	Type	Longueur	Poids	Résistance	Ø	€ H.T	P.U / 100 et + €HT
2484 2005	3 brins	400m	500g	27kg	2mm	6,30	5,50
2484 2006	3 brins	800m	1kg	27kg	2mm	11,50	10,90
2484 2007	2 brins	200m	1kg	67kg	3,5mm	6,50	6,10

FICELLE BIOMIX JUTE + RAYONNE BIO-DÉGRADABLE

Bio

Ficelle bio-dégradable jute + rayonne. La rayonne est une fibre tirée de la cellulose du bois, qui est retraitée chimiquement. L'association de la jute et de la rayonne permet d'allonger le temps de dégradation de la ficelle. La ficelle biomix équivaut à la jute + fil de fer, mais elle est totalement dégradable.



FIL À VIGNE PAPIER + FIL DE FER

Lien papier et fil de fer. Bobine centrex se dévidant par le centre. Diamètre 80mm, hauteur 100mm. La taille de la bobine permet de la porter dans la poche ou dans un porte-bobine.



Réf.	Ø fil	Lg. bobine	€ H.T	P.U/60 et + €HT
2484 0040	1x0,40mm	205m	5,90	5,50
2484 0050	1x0,50mm	190m	6,50	5,90

LIEN JUTE + FIL DE FER

Le lien jute + fil de fer se dégrade en une saison. Bobine se dévidant par le centre. Diamètre 80mm. Hauteur 100mm. La taille de la bobine permet de la porter dans la poche. Ø bobine: 55mm Poids : 250g.



Réf.	Ø Fil	Long.	€ H.T	P.U/60 et + €HT
2484 0101	0,4mm	200m	3,30	2,90

FICELLE AGRICOLE EN POLYPROPYLENE BLEU

Cette ficelle multi usages est également compatible avec toutes les presses. Haute résistance à la rupture. Excellent traitement anti UV. Déroulage de bobine facile (souple et fluide) par l'intérieur.



Réf.	Ø	Long.	Poids	Résist./Rupture	€ H.T
2484 2009	3,2mm	1800m	5kg	140kg	24,90
2484 2010	6mm	1350m	9kg	900kg	40,90

FICELLE HORTICOLE SYNTHÉTIQUE

Ficelle horticole synthétique en polypropylène stabilisée aux rayons UV. Longueur : 1700m. Poids : 2kg. Diamètre : 2mm.



Réf.	Couleur	€ H.T
2484 2102	noir	10,90
2484 2101	blanc	10,90



FICELLE DE JUTE 9KG

Bobine de 9kg avec dévidage par l'intérieur. Longueur d'environ 750m au kg soit environ 6,75km. Ø de la ficelle : 2mm. Résistance 15Kg

Réf : 2484 2110 **60^{€HT}**



PORTE BOBINE

Spécial centrex. En cuir véritable, avec passant pour la ceinture et oeillet passe fil. Ø 9cm. Hauteur : 15cm.

Réf : 2488 8101 **25^{€HT}**

FICELLE COCO

Convient parfaitement pour faire vos liens. Longueur d'environ 25m. Ø de la ficelle : 4mm Résistance : 18kg.



Réf.	Ø Fil	Long.	€ H.T
2484 2115	0,4mm	25m	4,90



DRISSE SYNTHÉTIQUE

Drisse nylon standard. Imputrescible. La bonne élasticité du nylon permet d'amortir les chocs. Vendue par bobine de 100m.

Réf.	Ø	Résist / rupture	€ H.T
2482 4101	3mm	235kg	10,90
2482 4102	4mm	310kg	12,90
2482 4103	5mm	500kg	26,90
2482 4104	6mm	600kg	32,90



à partir de **10^{€HT}**

PINCE À LIGATURER MAX HRF®

Pince à ligaturer, tuteurer ou palisser selon le principe de l'agrafage sans noeud. Le fonctionnement de la pince HRF est de sertir une agrafe sur les 2 extrémités du lien. Le couteau latéral sectionne ensuite le lien. Ce système permet de lier de façon rapide, durable et robuste les arbres fruitiers à un piquet ou à un fil de tension. On utilise généralement de la gaine creuse de 3 à 4mm (voir ci-dessus). Poids : 300g.

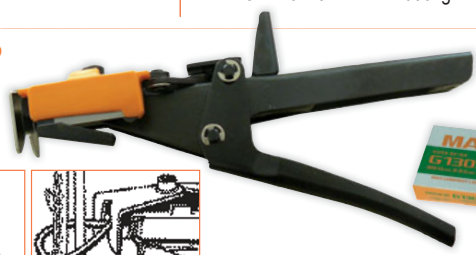
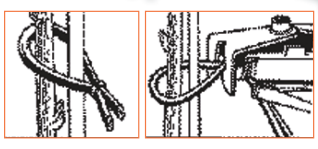

Réf : 2486 0101 **59^{€HT}**

LOT DE 5 COUTEAUX DE RECHANGE

Réf : 2486 0301 **10^{€HT}**

AGRAFES POUR PINCE MAX HRF

Boîte de 1000 agrafes
Réf : 2486 0201 **5^{€HT}**



PINCE À TUTEURER MAX TAPENER® ORANGE "ÉVOLUTION"

La pince Max Tapener Orange Light est la nouvelle génération de la célèbre pince verte. Tout comme la pince verte, elle permet de cercler, d'agrafer et de couper un ruban autour d'une plante et de son tuteur en un seul geste.

Cette nouvelle pince est 20% plus légère que la précédente, et possède une poignée plus petite et plus maniable, la rendant plus confortable pour tous, notamment pour les plus petites mains. Les rubans et agrafes de la pince verte sont 100% compatibles. Capacité de cerclage : 0,5 à 4,5cm. Poids : 420g.

PIÈCES DÉTACHÉES

Réf.	Désignation	€ H.T
2461 4412	Lot de 2 lames dentées pour pince Max Orange	6,90
2461 4413	Lot de 2 ressorts (tête) n°4 et n°5	12,90
2461 4414	Ressorts poignée n°20	4,90

3X PLUS RAPIDE QU'À LA MAIN
ATTACHE VOS PLANTES EN UNE SECONDE AVEC UN RUBAN AGRAFÉ.

PRÉCISE & ÉCONOMIQUE
AUCUNE BLESSURE DES TIGES
AUCUN DÉCHET DE RUBANS

ERGONOMIQUE !
POIGNÉE REPENSÉE POUR UNE MEILLEURE PRISE EN MAIN !

PRATIQUE !
CHANGEMENT FACILE
ET RAPIDE DES
AGRAFES ET RUBANS

ULTRA LÈGÈRE !
20% DE GAIN DE POIDS
PAR RAPPORT À
L'ANCIEN MODÈLE !

Réf : 2461 4411 **49^{€HT}**
~~90~~



SACOCHE POUR PINCE MAX

Sacoches avec ceinture de 110cm, de type sac banane. Idéal pour y ranger sa pince à tuteur, ses rubans et ses agrafes. 2 poches distinctes :

La plus grande (27x05x20) idéale pour pince à lier et une plus petite (20x05x15) adaptée pour les agrafes et rubans.

Réf : 2461 4405 **19^{€HT}**
~~90~~

PINCE MANUELLE À BOTTELER ET LIER

Utilisée en maraichage et en pépinière, cette pince à lier permet de mécaniser les opérations de mise en botte et tuteurage. s'utilise avec un lien élastique sert à l'aide d'une petite bague en alliage d'aluminium. Permet une grande autonomie (environ 500 attaches avec une seule recharge). Structure en inox résistante aux chocs et aux intempéries. En un seul mouvement, permet de cercler, sertir et couper un lien caoutchouc guipé de coton autour de l'arbre ou du plant au fil de palissage ou au tuteur. Livrée en coffret avec 1 bobine de fil et 1 feuillard alu).

Réf.	Ø attache	Ø ouverture	Poids	€ H.T
2461 4201	30mm	44mm	520g	149,90
2461 4202	60mm	82mm	630g	199,90

PELOTE DE FIL STANDARD 64M

Réf : 2461 4220 **5^{€HT}**
~~90~~

ROULEAU DE FEUILLARD ALU

Réf : 2461 4230 **3^{€HT}**
~~90~~

RUBAN OXO BIO

Ce ruban est fabriqué en plastique oxo-dégradable. C'est un polymère additivé qui permet une dégradation en deux temps : une phase d'oxydation (attaque par l'oxygène) sous l'effet de la lumière, et une seconde phase de biodégradation proprement dite. Cela permet de garder les avantages du plastique (légèreté, souplesse...) en minimisant ses inconvénients.

Réf.	Épaisseur	Lg.	Couleur	€ H.T
2461 4710	15/100mm	26m	marron	9,90
2461 4711	20/100mm	20m	marron	9,90



Bio

Le lot de 2 boîtes de 4800 agrafes

Réf.	UDV	€ H.T par 5 et +
2461 4601	9600	6,50 5,50

AGRAFES POUR PINCE À TUTEURER MAX® & SIMES®

AGRAFES POUR PINCE MAX®, SONO® & SIMES®

Boîte de 5040 agrafes

Réf.	Design.	€ H.T
2461 4901	Agrafes pince à lier	3,90



RUBAN POUR PINCE À TUTEURER MAX®, SONO® ET SIMES®

S'utilise dans les pinces à tuteurer MAX SONO et SIMES. Épaisseur : 10/100 pour les petites plantes et plantes molles. Épaisseur : 15/100 pour la pépinière et la vigne. Épaisseur : 20/100 ou 25/100 pour l'arboriculture ou plantes lourdes. Unité de vente : boîte de 10 rouleaux. Largeur 11mm.

À partir de **5^{€HT}**
~~99~~

Réf.	Épaisseur	Lg. rouleau	Couleur	€ H.T
2461 4701	10/100mm	40m	vert	5,99
2461 4705	15/100mm	26m	bleu	5,99
2461 4706	15/100mm	26m	vert	5,99
2461 4703	15/100mm	26m	blanc	6,50
2461 4704	15/100mm	26m	rose	6,50
2461 4707	15/100mm	26m	jaune	6,50
2461 4716	15/100mm	26m	orange	6,50
2461 4708	20/100mm	20m	transparent	6,50
2461 4717	20/100mm	20m	rouge	6,50
2461 4718	20/100mm	20m	vert	6,50
2461 4709	25/100mm	15m	rouge	5,99
2461 4715	25/100mm	15m	vert	6,50



ETIQUETTES & LIENS

PALISSAGE

TUTEURAGE

CLIPS & LIENS

FICELLES

PINCES À TUTEURER



Contact / Email
contact@triangle-outillage.fr



Commande web 24/24h
www.triangle-outillage.fr



Triangle
Spécialiste du Matériel Horticoles Professionnel



ÉTIQUETTES À SUSPENDRE BOIS

Épaisseur : 2mm.
Parfaitement rigides.
Résistant aux intempéries et se dégradant au bout de plusieurs années.

À partir de **9^{€HT}**



VENDUES PAR LOT DE 100

Réf.	Dim.	UDV	€ H.T	Par 5
2494 5901	100x17mm	100	10,90	9,90
2494 5902	120x17mm	100	12,90	11,90

ÉTIQUETTES PVC À SUSPENDRE

Étiquettes PVC souples et indéchirables à fil galvanisé et perforation renforcée.

Le lot de 250 **14^{€HT}**

Réf.	Dimensions	Couleur	UDV
2494 6501	100 x 18mm	Blanc	250
2494 6502	100 x 18mm	Jaune	250
2494 6503	100 x 18mm	Orange	250
2494 6504	100 x 18mm	Rouge	250
2494 6505	100 x 18mm	Violet	250
2494 6506	100 x 18mm	Bleu	250
2494 6507	100 x 18mm	Vert	250
2494 6508	100 x 18mm	Rose	250



ÉTIQUETTES À PIQUER PVC

Existent en 8 couleurs.
Très utilisées en horticulture.
Identification aisée par espèce ou autre. Faciles à planter grâce au bout pointu.



Le lot de 100 **6^{€HT}**

Réf.	Dimensions	Couleur	UDV	€ H.T
2494 5501	120 x 17mm	Blanc	100	6,90
2494 5502	120 x 17mm	Jaune	100	6,90
2494 5503	120 x 17mm	Orange	100	6,90
2494 5504	120 x 17mm	Rouge	100	6,90
2494 5505	120 x 17mm	Violet	100	6,90
2494 5506	120 x 17mm	Bleu	100	6,90
2494 5507	120 x 17mm	Vert	100	6,90
2494 5508	120 x 17mm	Rose	100	6,90



ÉTIQUETTES À PIQUER BOIS

Revêtement légèrement râpeux. Permet d'écrire facilement avec marqueurs, feutres et crayons graphites. Le bois étant biodégradable, cela permet d'éviter de ramasser les étiquettes.

À partir de **8^{€HT}**

LE LOT DE 25 OU 100

Réf.	Dimensions	UDV	€ H.T
2494 5401	100 x 17mm	100	9,90
2494 5402	150 x 20mm	100	12,90
2494 5403	200 x 17mm	100	14,90
2494 5404	200 x 20mm	100	14,90
2494 5405	300 x 30mm	25	8,90



RAPHIA

+ DE MODÈLES SUR NOTRE SITE



Photos non contractuelles

Réf.	Désignation	Couleur	UDV	P.U € H.T
2484 2404	Raphia naturel	bleu	la botte de 50 g	1,90

Réf.	Caractéristique	€ H.T
2484 2410	Raphia naturel botte de 50g	1,20
2484 2412	Raphia naturel botte de 150g	3,90
2484 2413	Raphia naturel botte de 1kg	11,90
2484 2414	Raphia naturel en gaine de 1kg - Lg. des brins :140cm	14,90

MARQUEUR INDÉLÉBILE

épaisseur du trait de 1mm – séchage rapide - marqueur indélébile – couleur noir



Réf : 2494 5213 **4^{€HT}**
PU / 10 **4^{€HT}**

MARQUEUR INDÉLÉBILE

Marqueur noir indélébile pour écriture sur tous supports.

POINTE 1,5 À 3MM

Réf : 2494 5212 **5^{€HT}**



POINTE 1MM

Réf : 2494 5211 **3^{€HT}**



CRAYON GRAPHITE



Crayon de 23cm, idéal pour toutes les surfaces lisses. Très résistant aux intempéries et aux UV.

Réf : 2494 4412 **3^{€HT}**

FEUTRE À POMPE

Peinture indélébile pour marquage sur toutes surfaces lisses. Résiste bien aux U.V et aux intempéries. Épaisseur de trait : entre 1 à 4mm suivant le modèle. Idéal pour écriture sur ardoises. Fonctionne sur tout support.

Réf : 2494 5101 **4^{€HT}**



CRAYON BOIS HUMIDE ET SEC



Crayon résistant aux intempéries et aux U.V

Réf : 2494 4413 **2^{€HT}**

Réf.	Trait	Couleur	€ H.T
2494 5101	Fin 1 à 2mm	Noir	4,50
2494 5102	Fin 1 à 2mm	Blanc	4,50
2494 5103	Épais 2 à 4mm	Noir	4,90
2494 5104	Épais 2 à 4mm	Blanc	7,50



ÉTIQUETTES ARDOISE À PIQUER TRIANGLE

Étiquettes ardoise à piquer au sol de forme rectangulaire ou triangulaire. Utiles et décoratives. Réutilisables au fur et à mesure des saisons en ardoise véritable d'Angers. Matière naturelle qui ne dénotera pas dans les massifs.



Réf : 2494 7701 **11[€]90**

VENDUES PAR LOT DE 10

Réf.	Dimensions	Forme	UDV	€ H.T
2494 7701	75x95mm	Triangulaire	10	11,90
2494 7702	30x240mm	Rectangulaire	10	13,90

PORTE ÉTIQUETTE MÉTAL

Porte étiquette en acier traité au rustol d'une hauteur de 50cm. À utiliser avec les étiquettes ardoise perforées.

VENDUS PAR LOT DE 10

Réf.	Haut.	Ø	UDV	€ H.T
2494 7601	500mm	6mm	10	19,90
2494 7602	800mm	6mm	10	24,90



LOT DE 50 ÉTIQUETTES ALU AVEC FIL DE CUIVRE

Étiquettes fabriquées en aluminium vous permettant de marquer vos végétaux équipés d'un fil de cuivre afin de les accrocher plus facilement. Étiquettes souples. Dimensions : 10 x 2cm.



Réf : 2494 5802 **19[€]90**

PORTE-ÉTIQUETTES ALUMINIUM



VENDUS PAR LOT DE 10

Réf.	Haut.	UDV	€ H.T
2494 5810	50cm	10	26,90
2494 5811	80cm	10	32,90



À partir de **12[€]90**

ÉTIQUETTES ARDOISES PERFORÉES

Ces étiquettes en ardoise véritable orneront votre jardin au fil des saisons et permettront de repérer les plantations dans les massifs. Réutilisables au fil des saisons. 3 tailles disponibles. Écriture à la craie ou au feutre à pompe blanc. À utiliser avec les porte étiquettes Réf : 2494 7601 ci-contre.

VENDUES PAR LOT DE 10.

Réf.	Dimensions	UDV	€ H.T
2494 7501	95 x 70mm	10	12,90
2494 7502	160 x 120mm	10	22,90
2494 7503	95 x 95mm	10	19,90

ÉTIQUETTES ARDOISE PERFORÉES VITI

En ardoise véritable, parfait pour la viticulture. Elles permettront de repérer les plantations et variétés aux pieds des plantations et massifs. Réutilisables au fil des saisons. Vendues par lot de 10. Écriture à la craie au au feutre à pompe blanc Réf : 2494 5102. À utiliser avec les porte-étiquettes Réf : 2494 7601.

VENDUES PAR LOT DE 10.

Réf.	Dim.	UDV	€ H.T
① 2494 7510	30x100mm	10	14,90
② 2494 7511	120x100mm	10	19,90
③ 2494 7512	95x95mm	10	23,90



MARQUEUR SPÉCIAL ARDOISE

Très résistant dans le temps. Possibilité d'effacer à l'alcool. Épaisseur de la mine : environ 2mm

Réf : 2494 5100 **5[€]50**



LOT DE 10 ÉTIQUETTES EN BOIS LASURÉ

Étiquettes en bois lasuré imitation ardoise assez large (7x5cm) permettant d'y inscrire les noms les plus savants à la craie ou au feutre effaçable à l'alcool. Hauteur 27,5cm. Durée de vie : 1 saison.

Réf : 2494 7715 **9[€]90**



10 ÉTIQUETTES EN ZINC PATINÉ

Réf : 2494 5805 **22[€]90**

Marquage au feutre craie blanc ou feutre indélébile noir. Dimensions : 9cm x 7cm. Se fixe avec ficelle ou porte étiquette métal.



ÉTIQUETTES PLASTIQUE À PLANTER

Étiquettes avec plaquette d'écriture droite ou inclinée, montée sur piquet de : 15, 30, 35 ou 45cm. La surface d'écriture droite donne une lisibilité recto/verso. La surface d'écriture inclinée offre une plus grande facilité de lecture.

Réf.	Dimensions	Hauteur	Couleur	Type	UDV	€ H.T
2494 5703	80 x 50mm	200mm	Blanc	Droite	100	36,90
2494 5704	80 x 50mm	200mm	Jaune	Droite	100	36,90
2494 5705	100 x 60mm	250mm	Jaune	Droite	100	39,90
2494 5706	70 x 50mm	300mm	Jaune	Droite	100	44,90
2494 5707	90 x 60mm	340mm	Jaune	Droite	50	23,90



ÉTIQUETTES À PLANTER

Étiquettes à planter droites, avec plaquette d'écriture de 55 x 35mm. Hauteur 15cm. Les différentes couleurs permettent d'effectuer facilement un marquage pour différencier des lots. Elles peuvent également servir à améliorer la présentation du produit grâce à la couleur.



LE LOT DE 100

Réf.	Couleur	€ H.T
2494 5701	Blanc	9,90
2494 5702	Jaune	9,90
2494 5715	Vert	9,90

ÉTIQUETTES À PLANTER INCLINÉES

L'inclinaison de l'étiquette apporte une facilité de lecture. Disponibles en 3 couleurs et 2 tailles, permettant d'identifier rapidement des groupes de produits.



Réf.	Couleur	Hauteur	Surface d'écriture	UDV	€ H.T
2484 5801	Jaune	400mm	97x60mm	100	69,90
2484 5802	Blanc	400mm	97x60mm	100	89,90
2484 5803	Vert	400mm	97x60mm	100	89,90
2484 5811	Jaune	530mm	155x94mm	100	129,90
2484 5812	Blanc	530mm	155x94mm	100	129,90
2494 5708	Jaune	275mm	125 x 75mm	10	7,90
2494 5709	Blanc	275mm	125 x 75mm	10	7,90
2494 5710	Jaune	400mm	97 x 60mm	10	7,90
2494 5711	Jaune	530mm	155 x 94mm	10	14,90

PIQUET CROSS

En polyéthylène haute densité avec un bout pointu permettant de planter facilement le piquet. Les 4 ergots facilitent le maintien de l'étiquette. Les piquets s'adaptent sur les jalons. Vendu par 50.



LE LOT DE 50

Réf.	Hauteur	Couleur	€ H.T
2494 6901	42cm	Vert	12,90
2494 6902	42cm	Orange fluo	12,90
2494 6903	42cm	Jaune fluo	12,90
2494 6904	60cm	Jaune	14,90

ÉTIQUETTES À PIQUER SUR PIED

Étiquettes pour marquage au feutre. Épaisseur : 1,4mm. S'adaptent au piquet cross. Plastique souple.



LE LOT DE 50

Réf.	Dimensions	Couleur	UDV	€ H.T
2494 6801	100 x 30mm	Blanc bleuté	50	5,50

ÉTIQUETTES À PLANTER POUR CRAIE OU MARQUEUR BLANC

Étiquettes inclinées, avec surface d'écriture de 97 x 60mm. Écriture à la craie ou au feutre à pompe blanc. Hauteur 44 cm. Surface imitation ardoise.



LE LOT DE 5

Réf : 2494 5601 **8^{€HT}**

JALONS

En polypropylène. Durée de vie supérieure à 2 ans. Les jalons peuvent s'emboîter (par 2 ou 3) ou avec un piquet pour étiquette permettant d'augmenter la hauteur et la visibilité.

36^{€HT}

Réf : 2494 7101

LE LOT DE 50

Réf.	Hauteur	Couleur	UDV	€ H.T
2494 7101	35cm	Orange fluo	50	36,90

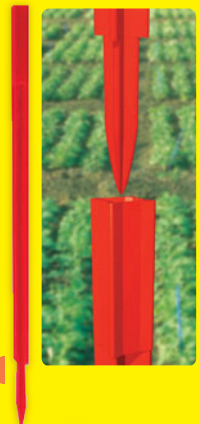

JALON'NET

Jalons en polypropylène copolymère (haute qualité), ils sont à la fois très très solides et durables (plusieurs années en utilisation de printemps). La souplesse de la tige permet le passage des engins agricoles. Ces jalons reprennent parfaitement leur forme, même après de nombreux passages des machines.

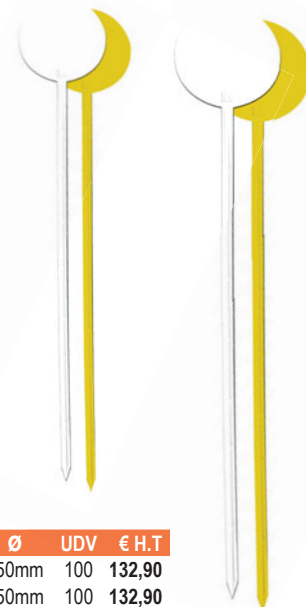

Réf.	Hauteur	Couleur	Ø	UDV	€ H.T
2494 7111	75cm	Jaune	150mm	100	132,90
2494 7112	75cm	Blanc	150mm	100	132,90
2494 7113	90cm	Jaune	160mm	100	139,90
2494 7114	90cm	Blanc	160mm	100	139,90

ÉTIQUETTES À BOUCLE PVC

À partir de **16^{€HT}**

En PVC mat résistant aux intempéries. Epaisseur 0,18mm. Ecriture au marqueur. Diamètre fermé : 1,5cm. Non conseillé dans les parcelles exposées au vent.

VENDES PAR ROULEAU DE 1000 ÉTIQUETTES

Réf.	Dimensions	Couleur	€ H.T	Réf.	Dimensions	Couleur	€ H.T
2494 6701	120 x 13mm	Blanc	16,90	2494 6712	160 x 13mm	Orange	20,90
2494 6702	120 x 13mm	Vert	18,90	2494 6713	160 x 13mm	Rouge	20,90
2494 6703	120 x 13mm	Jaune	18,90	2494 6716	160 x 13mm	Bleu	20,90
2494 6704	120 x 13mm	Orange	18,90	2494 6717	200 x 13mm	Blanc	20,90
2494 6705	120 x 13mm	Rouge	18,90	2494 6718	200 x 13mm	Vert	22,90
2494 6708	120 x 13mm	Bleu	18,90	2494 6719	200 x 13mm	Jaune	22,90
2494 6709	160 x 13mm	Blanc	18,90	2494 6720	200 x 13mm	Orange	22,90
2494 6710	160 x 13mm	Vert	19,90	2494 6721	200 x 13mm	Rouge	22,90
2494 6711	160 x 13mm	Jaune	19,90	2494 6724	200 x 13mm	Bleu	22,90



ÉTIQUETTES À BOUCLE SOUPLES VINYL "LOKY"

À partir de **39^{€HT}**

Ces étiquettes en vinyl sont très souples, les rendant beaucoup plus résistantes aux intempéries que les étiquettes en PVC. Ecriture au marqueur. Vendues par rouleau de 1000 étiquettes.

Réf.	Dimensions	Couleur	€ H.T	Réf.	Dimensions	Couleur	€ H.T
2494 6731	160 x 16mm	Blanc	39,90	2494 6741	220 x 25mm	Blanc	64,90
2494 6732	160 x 16mm	Jaune	39,90	2494 6742	220 x 25mm	Jaune	64,90
2494 6733	160 x 16mm	Vert	39,90	2494 6743	220 x 25mm	Vert	64,90
2494 6734	160 x 16mm	Bleu	39,90	2494 6744	220 x 25mm	Bleu	64,90
2494 6735	160 x 16mm	Orange	39,90	2494 6745	220 x 25mm	Orange	64,90
2494 6736	160 x 16mm	Rouge	39,90	2494 6746	220 x 25mm	Rouge	64,90
2494 6737	160 x 16mm	Rose	39,90	2494 6747	220 x 25mm	Rose	64,90



ÉTIQUETTES À BOUCLE TYVEK POUR IMPRESSION

Matière indéchirable. Idéales pour l'imprimante à aiguille car l'encre accroche bien sur la texture poreuse. Étiquettes souples, solides et résistantes aux intempéries. Les étiquettes à boucle permettent une installation rapide et simple. Ecriture au marqueur possible.

VENDES PAR ROULEAU DE 1000 ÉTIQUETTES

Réf.	Dimensions	Couleur	€ H.T	Réf.	Dimensions	Couleur	€ H.T
2494 6001	220 x 12,75mm	Blanc	24,90	2494 6009	220 x 17mm	Blanc	29,90
2494 6002	220 x 12,75mm	Vert	29,90	2494 6010	220 x 17mm	Vert	36,90
2494 6003	220 x 12,75mm	Jaune	29,90	2494 6011	220 x 17mm	Jaune	36,90
2494 6004	220 x 12,75mm	Orange	29,90	2494 6012	220 x 17mm	Orange	36,90
2494 6005	220 x 12,75mm	Rouge	29,90	2494 6013	220 x 17mm	Rouge	36,90
2494 6008	220 x 12,75mm	Bleu	29,90	2494 6016	220 x 17mm	Bleu	36,90

À partir de **24^{€HT}**

ÉTIQUETTES PVC À SUSPENDRE RECTANGLE

Étiquettes en PVC. Dimensions 120x50mm. Vendues par lot de 250 unités.

le lot de 250 **19^{€HT}**

Réf.	Dimensions	Couleur	UDV
2494 6511	120x50mm	Bleu	250
2494 6512	120x50mm	Jaune	250
2494 6513	120x50mm	Vert	250
2494 6514	120x50mm	Rouge	250
2494 6515	120x50mm	Blanc	250



SCÉLLÉS POUR ARBRES

Ce scellé vous permettra de gérer au mieux vos réservations de plants pour vos clients. Diamètre max 80mm. Couleur verte.

- Numéro de scellé pour chaque collier
- Vendu par lot de 100
- Longueur : 340mm
- section 2,2mm x 5,2mm
- Force de rupture : 400N - 7 pointes (grippe sur support lisse).

Personnalisation possible avec logo, à partir de 1000 pièces



Le lot de 100 scellés

19^{€HT}

Réf : 2494 6756

ÉTIQUETTES À BOUCLE POUR IMPRIMANTE LASER

Étiquettes spéciales pour imprimante laser, de couleur blanche.

Réf.	Dimensions	Ø fermée	Epaisseur	UDV	€ H.T
2494 7301	297 x 25mm	2cm	175µ	800	64,90
2494 7302	210 x 25mm	1,8cm	175µ	1000	64,90
2494 7303	210 x 19mm	1,6cm	175µ	1600	64,90

Réf : 2494 7301 **64^{€HT}**

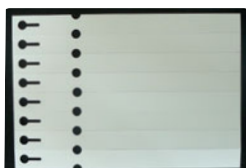

Contact / Email
contact@triangle-outillage.fr



Commande web 24/24h
www.triangle-outillage.fr



Triangle
Spécialistes du Matériel Horticoles Professionnel





PLANTATIONS & AMÉNAGEMENTS

- P 54 PAILLAGE
- P 60 SERRES
- P 63 PLANTATIONS
- P 67 ENGRAIS & SEMENCES
- P 70 NICHOURS
- P 71 AMÉNAGEMENTS
- P 73 PROTECTION DES ARBRES

Réf : 2425 0456 **22^{cht}**₉₀

CHALUMEAU PORTATIF



Lampe à souder ergonomique et simple d'utilisation, fonctionne avec cartouche gaz butane standard de 190g (non fournie). Puissance : 1,6kW. Idéal pour percer le paillage à l'endroit souhaité pour effectuer la plantation. Remplace le cutter. Permet de faire un trou circulaire propre, qui ne s'effiloche pas, les contours étant soudés par la chaleur. Dimensions : 25x10x16cm.



PAILLAGE

SERRES

PLANTATIONS

ENGRAIS & SEMENCES

AMÉNAGEMENTS

PROTECTION ARBRES



CUTTER BI-MATIÈRE

LAME 18CM MOLETTE

Réf	Type	€ H.T
2489 3705	Version molette	3,90
2489 3706	Version auto lock	3,90
2489 3707	Distributeur 10 lames	2,50

Corps ABS avec bi-matière.
Guide lame inox.
Crémaillère profonde.
Lame : 18mm

CISEAUX DE DÉCOUPE PRO MULTI USAGES

Entièrement forgés en acier, fabrication européenne, garantie de 2 ans.



Réf.	Longueur	€ H.T
2414 1106	21cm	24,90
2414 1107	23cm	27,90
2414 1108	26cm	34,90

Pièces détachées disponibles.
Boulon et écrou réglables. Poignées laquées rouge.
Disponibles en lame de 21cm (230g), 23cm (280g) et 26cm (360g).



AGRAFES POUR TOILE DE PAILLAGE

Permet de fixer au sol la toile de paillage, voiles non tissés et filets. Pointes biseautées sur tous les modèles pour une meilleure perforation. Conseil : 1 agrafe au m².

Réf.	H x L x H	Ømm	UDV	€ H.T	Par 5
1 2414 1101	20x5x20cm	3	50	11,90	10,90
2 2414 1102	30x10x30cm	3	50	13,90	12,90
3 2414 1103	20x20x20cm	3,7	100	12,90	11,90
4 2414 4301	20x15+5	4	100	14,90	12,90

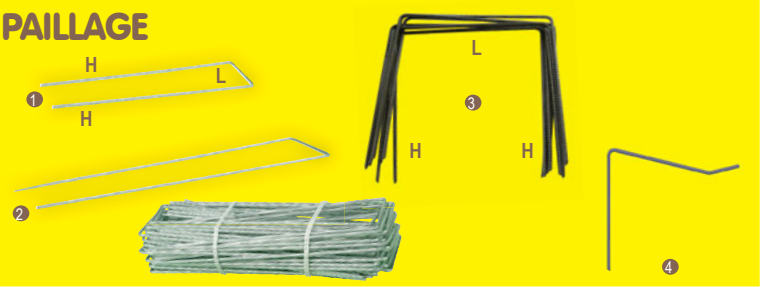

CLOU POLYPROPYLENE POUR PAILLAGE

Stabilisé anti-UV et anti-vieillessement. Excellente pénétration et tenue à l'arrachement. De forme creuse, le clou comporte 6 ergots antiretour, en flèche lui donnant une bonne pénétration. S'utilise pour les toiles de paillage ou pour maintenir les manchons de dissuasion ou autres protections au sol. Durabilité de 10 à 15 ans.



LE LOT DE 100

Réf.	Hauteur	Dimension tête	€ H.T
2414 0601	210mm	75x30mm	19,90

CLOU BIO-DÉGRADABLE POUR PAILLAGE

Cette agrafe de paillage 100% bio dégradable est fabriquée à partir d'un polymère P.L.A. La pose est très rapide et le clou offre une excellente tenue à l'arrachement grâce à ses 6 flèches anti-retour. Hauteur 200mm. Il est conseillé d'utiliser l'outil de pose adéquat pour ne pas casser le clou. Durabilité de 3 à 5 ans.



LE LOT DE 100

Réf.	Hauteur	Tête	€ H.T
2414 0611	200mm	75x30mm	39,90

Le perforateur se compose d'un brûleur Access et d'une tête thermoperfo sur laquelle on peut fixer différentes cloches afin de percer du film de paillage plastique ou tissé. Le perce-bâche est utilisable sur toutes les épaisseurs de paillages. Il est possible d'adapter plusieurs cloches :

- CLOCHE ÉTOILE :** Permet de faire une découpe en forme de croix pour ramener la bâche au plus près de la culture afin d'éviter toute levée d'adventice. Existe en Ø130mm.
- CLOCHE RÉVERSIBLE :** Permet soit d'effectuer une découpe intégrale ronde du paillage, soit une découpe partielle du paillage pour le repiquage des "grosses" mottes tout en soudant le paillage. Existe en Ø80mm. et Ø114mm.
- CLOCHE RONDE :** Cette cloche est adaptée au repiquage des mini-mottes. Existe en Ø40mm. et Ø60mm. (Cloche non réversible)
- CLOCHE CARRÉE :** Pour les mini-mottes carrés 40x40mm.
- DOIGT TRACEUR :** Permet de faire une découpe à la convenance de son utilisateur (très utile en espace vert).

PERFORATEUR DE BÂCHE / PAILLAGE



Caractéristiques techniques :

Allumage Piezo - Molette de débit de flamme - Dimension hors cloche : 830x200mm.
- Autonomie : entre 2,5 et 4 heures / cartouche de gaz - Température de travail : 940°C.
Puissance : 1,7Kw - Poids : 2kg - Gaz : mélange butane / propane 600ml. (non livré).
Livré sans cloche. Le Thermoperfo s'utilise avec des bouteilles de gaz MTG600 vendues au détail dans les enseignes de bricolage.

Perforateur de paillage «pépinériste» avec cloche de 15/17/21cm également disponible sur commande.



Réf.	Désignation	€ H.T
2414 1110	Perforateur	149,90
2414 1111	cloche étoile Ø130	79,90
2414 1112	cloche réversible Ø 114	66,90
2414 1113	cloche réversible Ø 80	54,90
2414 1114	cloche ronde Ø40	54,90
2414 1115	cloche ronde Ø60	54,90
2414 1116	cloche carrée 40x40	54,90
2414 1117	doigt traceur	79,90



Cloche étoile Ø 130mm
Cloche carrée 40x40mm
Cloche ronde non réversible Ø 40mm
Cloche ronde non réversible Ø 60mm
Cloche réversible. Découpe totale ou partielle Ø 80mm
Cloche réversible. Découpe totale ou partielle. Ø 114mm
Doigt Traceur

ECHANTILLON
GRATUIT

À partir de

62^{€ht}
90



TOILE DE PAILLAGE NOIRE

Tissée en polypropylène stabilisé aux UV. Pour la couverture des sols pentus et pour la culture hors sol en pots. Bloque les mauvaises herbes, évite la stagnation de l'eau. Résistante, elle ne se déchire pas lors du passage d'engins et de personnes.

Réf.	Largeur	Longueur	Poids	Densité	€ H.T
2414 1001	1,05m	100m	11,5kg	110g/m ²	62,90
2414 1002*	1,65m	100m	17,5kg	110g/m ²	94,90
2414 1003*	2,1m	100m	22,5kg	110g/m ²	119,00
2414 1004*	3,3m	100m	35kg	110g/m ²	199,90
2414 1005*	4,15m**	100m	45kg	100g/m ²	264,90
2414 1006*	5,15m**	100m	56kg	100g/m ²	319,90

TOILE DE PAILLAGE NOIRE 130G/M²*

Toile de paillage résistante tissée en polypropylène 130g/m² avec quadrillage lignes blanches tous les 25cm. Idéale pour la couverture des sols. Bloque le développement des mauvaises herbes tout en étant perméable à l'eau.

Réf.	Largeur	Longueur	€ H.T
2414 5001*	2,10 m	100m	184,90
2414 5002*	3,25 m	100m	279,90

* Supplément de port pour produit long et encombrant. Voir bon de commande.
** La toile est pliée en 2 et livrée en rouleau ce qui facilite grandement l'installation.

Compte tenu de la fluctuation du cours des matières premières, nous ne pouvons garantir nos prix sur les toiles de paillage. Ils pourront être modifiés en cours d'année.

TOILE DE PAILLAGE VERTE

Toile de paillage tissée en polyéthylène avec fil blanc d'alignement tous les 15cm. Idéale pour la couverture des sols, bloque le développement des mauvaises herbes tout en étant perméable à l'eau. Livrée en rouleau jusqu'à 2,10m. Pour les grandes largeurs, la toile est pliée en 2 et livrée en rouleau ce qui facilite grandement l'installation.



ECHANTILLON
GRATUIT

Réf.	Largeur	Long.	Présentation	Densité	€ H.T
2414 4201	1,05m	100m	Rouleau	100g/m ²	72,90
2414 4202*	1,50m	100m	Rouleau	100g/m ²	99,90
2414 4203*	2,10m	100m	Rouleau	100g/m ²	139,90
2414 4204**	3,30m	100m	Rouleau Dossé**	100g/m ²	214,90
2414 4205**	4,20m	100m	Rouleau Dossé**	100g/m ²	269,90
2414 4206**	5,25m	100m	Rouleau Dossé**	100g/m ²	329,90
2414 4207	1,05m	25m	Rouleau	90g/m ²	24,90
2414 4208	1,50m	25m	Rouleau	90g/m ²	34,90
2414 4209	3,30m	25m	Rouleau	90g/m ²	72,90

* Supplément de port pour produit long et encombrant. Voir bon de commande.
** La toile est pliée en 2 et livrée en rouleau ce qui facilite grandement l'installation.



TOILE DE PAILLAGE MARRON



ECHANTILLON
GRATUIT

Toile de paillage tissée en polypropylène marron stabilisé aux UV. Poids : 90g/m². Couleur : marron avec lignes de couleur verte espacées tous les 15cm (repères de plantation pour aligner une série de plants).

Réf.	Largeur	Long.	Présentation	€ H.T
2414 4210	1,05m	100m	Rouleau	72,90
2414 4211*	1,50m	100m	Rouleau	99,90
2414 4212*	2,10m	100m	Rouleau	139,90

* Supplément de port pour produit long et encombrant. Voir bon de commande.

TOILE DE PAILLAGE TISSÉE BIO 130G/M²*

Nombreuses qualités : très facile à poser, à peine translucide (donc résistante aux mauvaises herbes), offre une bonne perméabilité à l'eau, résistante aux UV, très robuste, tout aussi résistante que le paillage plastique, composée de matériau compostable, offre tous les atouts en termes de qualité.

Ne présente pas de lignes, contrairement aux toiles de paillage traditionnelles. Ininflammable sous l'action d'une cigarette allumée (EN ISO 12952-1). Peut également servir de toile de séparation. Biobased (lors de la fabrication matière Bio comme le maïs) quatre étoiles.

Perméabilité à l'eau : 15 l/m²s. (EN ISO 11058). Résistance aux UV : environ 3 ans. Coloris : marron. Rouleau de 100m. Densité : 130g/m²

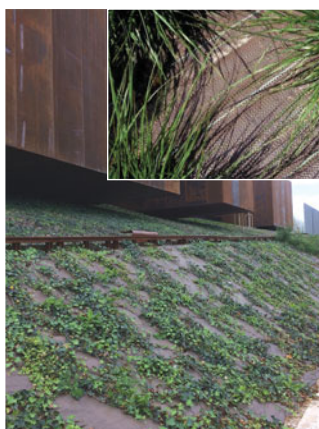

Réf.	Larg.	Long.	€ H.T
2414 4221*	1,5m	100m	299,90
2414 4222*	2m	100m	379,90

* Supplément de port pour produit long et encombrant. Voir bon de commande.

TOILE DE PAILLAGE ÉTROITE PASSE-PIEDS 130G/M²

Passe-pieds 100% polypropylène. Toile faible largeur pour une pose facile sur talus de plantations, pour massifs étroits, passe-pied en serres. Poids : 130g/m². Vert. Longueur 100m.

Réf.	Larg.	Poids	€ H.T
2414 4260	50cm	7kg	46,90
2414 4261	82,5cm	11kg	74,90



Contact / Email
contact@triangle-outillage.fr



Commande web 24/24h
www.triangle-outillage.fr



Triangle
Spécialiste du Matériel Horticoles Professionnel





PAILLAGE LAINE DE MOUTON BIODÉGRADABLE 100% NATUREL*



Feutre de laine aiguilleté 100% naturel et origine France. Idéal pour des plantations linéaires ou en talus. Epaisseur 3mm - 300g/m². Durée de vie d'environ 24 à 36 mois (conditions normales d'utilisation). Largeur 110cm ou 220cm. Longueur 50m. Norme EN-ISO13934-1.

* Supplément de port pour produit long et encombrant. Voir bon de commande.

Réf.	Larg.	Long.	€ H.T
2480 1010*	110cm	50m	114,90
2480 1020*	220cm	50m	229,90

TOILE DE PAILLAGE 100% CHANVRE

Particulièrement adaptée pour le maraichage bio, la création et l'entretien de plantes annuelles ou vivaces (rosiers, pensées, ...) les plantations d'arbres. Composée à 100 % de chanvre naturel produit en Bourgogne sans pesticide. Durée de service : de 12 à 24 mois selon la nature du sol. Compatible avec l'agriculture biologique. Les plus : 100% naturelle, épaisseur fine et pouvoir couvrant total. Les fibres de chanvre sont liées par hydroliage, procédé breveté, employant que de l'eau sous pression. Ce procédé garantit une toile sans liant, ni colle, ni dérivés de plastique. La toile résiste à l'étirement grâce aux fibres longues du Chanvre, difficile à déchirer. Validé ECOCERT.

Grammage : +/- 750 gr/m². Sur demande : Existe en rouleau de 60m de long. Autre largeurs possibles : 88cm ou 176cm. Vendue par rouleau.



Réf.	Long.	Larg.	€ H.T
2414 2911	30m	0,56m	39,90
2414 2910*	30m	1,2m	82,90

* Supplément de port pour produit long et encombrant. Voir bon de commande.

PAILLAGE CHANVRE PLA



Paillage écologique et économique en chanvre hydrolié sur voile PLA durée de vie 2 à 3 ans !

Composition : • Couche supérieure : 100% fibres de chanvre naturel (produit en Bourgogne), liées par eau sous forte pression (procédé d'hydroliage breveté).

• Couche inférieure : PLA (Acide Polylactique) produit exclusivement à partir du maïs) Bio-compostable selon la norme EN13432.

Applications : • Création de massifs avec plantes pérennes et vivaces; • Plantation d'arbres, de haies

• Plantations agricoles pérennes (viticulture, ...). 450g/m² (+/- 10%). Léger et résistant

Réf	Longueur	Largeur	€ HT
2414 2912*	50m	1,2m	149,00
2414 2913	50m	0,56m	79,00

* Supplément de port pour produit long et encombrant. Voir bon de commande.

FEUTRE DE PAILLAGE 100% JUTE*

Toile de paillage 100% jute, épaisseur 9mm, totalement bio dégradable. Composition : 100 % de fibres végétales. La toile 100% jute s'intègre parfaitement au paysage, grâce à sa couleur et sa texture naturelle. Poids : 1200g/m². Epaisseur : 9mm.

Réf.	Longueur	Largeur	€ H.T
2480 0038*	25m	1,10m	54,90
2480 0039*	25m	2,20m	109,90

*Ce produit est dit « encombrant », et donne lieu à facturation de frais de port supplémentaires qui se calculeront automatiquement lors du passage de la commande. Voir bon de commande



Réf.	Largeur	Longueur	Poids	Epaisseur	€ H.T
2414 2901	1m	25m	30kg	5mm	56,90
2414 2902*	2m	25m	60kg	5mm	99,90



TOILE DE PAILLAGE 100% JUTE

Toile de paillage 100% jute, totalement biodégradable. Epaisseur 5mm. Cette toile constitue un bon matelas isolant et protège bien le système racinaire des jeunes plants. La toile 100% jute s'intègre parfaitement au paysage, grâce à sa couleur et à sa texture naturelle. Durée de vie : 2 ans.

* Supplément de port pour produit long et encombrant. Voir bon de commande.

TOILE GÉOTEXTILE 90G/M²

Composition : Polypropylène. Coloris : gris. Longueur 100m.

Réf.	Long.	Larg.	€ H.T
2455 0016	100m	1m	76,90
2455 0017*	100m	2m	149,90

* Supplément de port pour produit long et encombrant. Voir bon de commande.



ECHANTILLON
GRATUIT

COLLERETTE JUTE ANTI-HERBE

Collerette en feutre de fibres 450g/m².
Épaisseur : 4mm.
Complètement biodégradable, la collerette empêche les mauvaises herbes de se développer autour de l'arbre.
Très simple à installer.
Se dégrade en 4 mois.

Autres diamètres
sur demande.

Réf.	Øcm	UDV	€ H.T
2414 2501	11cm	100	19,90
2414 2502	16cm	100	20,90
2414 2503	18cm	100	22,90
2414 2504	21cm	100	27,90
2414 2505	25cm	100	32,90
2414 2506	30cm	100	46,90
2414 2507	45cm	100	94,90
2414 2508	60cm	100	164,90



DALLE FENDUE FEUTRE DE PAILLAGE 100% JUTE

Toile de paillage 100% jute, totalement bio dégradable. épaisseur 9mm.
Composition : 100 % de fibres végétales.
La toile 100% jute s'intègre parfaitement au paysage, grâce à sa couleur et sa texture naturelle. Poids : 1000g/m². Durée 18 à 24 mois selon la nature du sol et le climat.

Réf.	Long.	Larg.	Lot de	€ H.T
2480 0040	30cm	30cm	50	21,90
2480 0041	55cm	55cm	50	42,90
2480 0044*	73cm	73cm	25	32,90

* Supplément de port pour produit long et encombrant. Voir bon de commande.



à partir de **21^{€HT}**

50 DALLES FENDUES 100% CHANVRE

Durée de service : de 12 mois selon la nature du sol. Compatible avec l'agriculture biologique.

Ses plus : 100% naturel, son épaisseur fine et son pouvoir couvrant total. Validé ECOCERT.

Applications :

S'installe sur le sol préalablement désherbé, au pied de vos plantations.

Se découpe aux ciseaux ou au cutter.
750g/m²

Réf.	Long.	Larg.	€ H.T
2414 2915	30cm	30cm	29,90
2414 2916	56cm	56cm	56,90
2414 2917*	76cm	76cm	82,90
2414 2918*	100cm	100cm	134,90

* Supplément de port pour produit long et encombrant. Voir bon de commande.



25 PIQUETS IMPLANTATION CHANTIER EN 30X30MM



Réf.	Hauteur	€ H.T
2414 3705	30cm	16,90
2414 3706	50cm	19,90
2414 3707	100cm	29,90

Piquet en GLEDITSIA.
Appointage 4 faces sur 70/80mm.
Section 30x30mm.

DISQUE DE PAILLAGE COCO

Disque de coco pour protection des arbres.
Se dégrade en 24/36 mois.
Conditionnés par 50 pièces.



Réf.	Ø disque	€ H.T
2480 1027	60cm	149,90
2480 1028	80cm	234,90

LOT DE 50 DISQUES DE PAILLAGE LAINE



à partir de **44^{€HT}**

Protège des mauvaises herbes et maintient l'humidité plus longtemps au pied de vos plantations. En laine de mouton naturel d'origine française.

Épaisseur 4mm – densité : 600gr/m². Diamètre 30cm ou 40cm.
Durée de vie de 24 à 36 mois

Réf.	Øcm	lot de	€ H.T
2480 1025	30	50	44,90
2480 1026	40	50	82,90



PLANTATIONS & AMÉNAGEMENTS

PAILLAGE

SERRES

PLANTATIONS

ENGRAIS & SEMENCES

...



Contact / Email
contact@triangle-outillage.fr



Commande web 24/24h
www.triangle-outillage.fr



Triangle
Spécialiste du Matériel Horticoles Professionnel



FILM DE PAILLAGE BIO 15µ*

Film de paillage Bio à base de PLA. Utilisable en maraîchage pour tout type de culture courte de 2 à 5 mois. Bonne résistance à la pose. Film non perforé de 15µ. Label OK compost. **Longueur 1500m.**
Paillage économique : pas de taxe APE (recyclage obligatoire des déchets plastique), pas de coût de main d'œuvre lié à la récupération et le stockage du plastique, pas besoin de dépose en déchèterie. La fiche de conseils de pose et installation est disponible sur notre site web, dans la fiche-article du produit. Broyable sur place après récolte

LE ROULEAU DE 1500M

Réf.	Larg.	€ H.T
2414 2703*	1,2m	359,90
2414 2704*	1,47m	389,90
2414 2705*	1,6m	429,90

* Supplément de port pour produit long et encombrant. Voir bon de commande.



PAILLAGE VIGNE ET HAIE BOCAGÈRE 80µ*

Paillage noir tricouche plus résistant notamment au piétinement. Peut être utilisé en vigne mais également pour protéger les haies bocagères ou les bordures de chemins et routes. Durée de vie : environ 4 ans. Résistant, épaisseur 80µ.

Réf.	Larg.	Long.	€ H.T
2414 5101*	1,1m	100m	59,90
2414 5102*	1,1m	477m	179,90

*Supplément de port pour produit long et encombrant. Voir bon de commande.

FILM DE PAILLAGE SPÉCIAL FRAISE 50µ*

Film polyéthylène noir opaque 50 microns, conçu pour le paillage des fraises. Durée de vie 2 saisons.

Réf.	Largeur	Long.	€ H.T
2414 4901*	1,4m	50m	28,90
2414 4902*	1,4m	750m	239,90



À partir de **28[€]₉₀**

FILM POLY-ETHYLENE NOIR AGRICOLE*

Film agricole en polyéthylène, épaisseur 3/100. Ce type de film bloque le développement des mauvaises herbes et réduit l'évaporation du sol. Conserve un peu la chaleur pour la nuit.



* Supplément de port pour produit long et encombrant. Voir bon de commande.

Réf.	Largeur	Longueur	Epaisseur	Poids	€ H.T
2414 2701*	1,2m	1000m	30µ	38kg	189,90
2414 2702*	1m	1000m	30µ	28kg	156,90

FILM DE PAILLAGE PERFORÉ POUR SALADE*

Film de paillage tri couche noir, micro perforé et macro perforé, pour une utilisation en serre ou en plein champ. D'une excellente résistance mécanique, sa double micro perforation assure un excellent écoulement de toute eau superflue. 14 trous au m², 6 rangs, 22 microns.

LE ROULEAU DE 1,5M X 1000M* Réf : 2414 5501* **186[€]₉₀**



* Supplément de port pour produit long et encombrant. Voir bon de commande.

ROULEAU PRÉPARATEUR ET PERFORATEUR*

Permet de réaliser diverses opérations : préparation du lit de semence, marquage à intervalle régulier des godets de repiquages et perforation du paillage.

Le profil grillagé du rouleau permet de clipser à l'aide d'une pince multiprise les différents « V » qui vous permettront de marquer le sol ou perforer le paillage plastique préalablement déroulé. Dans le cas d'une terre lourde ou de paillage épais, le châssis du rouleau préparateur perforateur peut accueillir jusqu'à trois parpaings standards permettant d'alourdir l'ensemble de l'outillage. Rouleau simple et polyvalent. Diamètre du rouleau 40mm. (Livré sans « V » de perforation ni tubes).



PRIX PLANCHER

Réf.	Largeur	Poids	€ H.T
2480 0058*	90cm	40kg	384,90
2480 0052*	1,2m	50kg	394,90

* Supplément de port pour produit long et encombrant. Voir bon de commande.

LOT DE 20 « V » DE PERFORATION

Pour adapter sur le rouleau perforateur. Les « V » sont conçus pour un pourcentage de grand diamètre et le repiquage de mottes.

Réf.	Longueur	€ H.T
2480 0054	460mm	139,90
2480 0053	100mm	139,90

PRIX PLANCHER



LOT DE 20 TUBES DE PERFORATION POUR GRAINE

Pour adapter sur le rouleau perforateur. Ø de trou : 50mm.

Réf : 2480 0056 **152[€]₉₀**

PRIX PLANCHER



DÉROULEUSE DE PAILLAGE MANUELLE*

Réf : 2480 0055* **769[€]₉₀**

PRIX PLANCHER

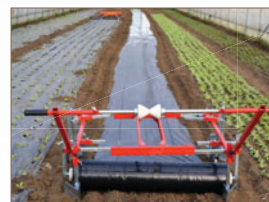

Cette dérouleuse de paillage permet de faciliter et d'améliorer la rapidité des opérations de pose sur le sol. S'utilise avec deux opérateurs. Vous pouvez intégrer vos rouleaux de paillage d'une largeur de 90 à 150cm.

Le versoir, à l'avant de l'outil, permet d'ouvrir la terre et creuser un sillon. Le rouleau de paillage est ainsi plaqué et tendu au fond du sillon à l'aide des roues. Les disques paraboliques placés à l'arrière de la machine permettent de ramener la terre sur les bords de la bache. Manche réglable en inclinaison. Fixation du rouleau par diabolos montés sur ressorts. Roues inclinables pour tension de la bache. Disques de recouvrement réglables. Poids : 44kg. Possibilité d'ajout d'une option de goutte à goutte et/ou de roue de transport.

OPTION GOUTTE À GOUTTE

Cette option permet de fixer simplement une bobine d'irrigation. Le tuyau d'irrigation est ainsi déroulé sous la bache de paillage plastique et permet en un seul passage la pose du plastique et la pose de l'irrigation.



* Supplément de port pour produit long et encombrant. Voir bon de commande.

Réf : 2480 0075 **52[€]₉₀**



VOILE NON TISSÉ POLYPROPYLÈNE P17 ET P30*

Voile non tissé en polypropylène perméable.



Autres dimensions
sur demande.

Réf.	Largeur	Longueur	Épaisseur	Poids	UDV	€ H.T
2414 3401*	1,1m	100m	0,10mm	17g/m ²	1	22,90
2414 3402*	1,1m	250m	0,10mm	17g/m ²	1	54,90
2414 3403*	2,1m	100m	0,10mm	17g/m ²	1	39,90
2414 3506*	2,1m	250m	0,10mm	17g/m ²	1	62,90
2414 3404*	3,2m	100m	0,10mm	17g/m ²	1	64,90
2414 3502*	2,1m	100m	0,12mm	30g/m ²	1	74,90
2414 3503*	3,2m	100m	0,12mm	30g/m ²	1	99,00
2414 3504*	4m	100m	0,12mm	30g/m ²	1	119,90

* Supplément de port pour produit long et encombrant. Voir bon de commande.

FILET À RAMER BIO*

NOUVEAU !

A base de PLA – couleur blanc.
1 saison
Hauteur : 1m85 – Longueur : 250m
Maille de 15x15cm.

Réf : 2488 3013 **190^{€HT}₀₀**



* Supplément de port pour produit long et encombrant. Voir bon de commande.

5 SACS DE LESTAGE PRO 5KG 1M X 12CM + 1 SANGLE

Réf : 2414 1429 **24^{€HT}₉₀**



Toile polypropylène stabilisée UV 5 ans. 1 poche.
Dimensions : 100x12cm. Poids remplis : 5kg. 1 sangle de fermeture.
3 boucles d'ancrage. (Livrés vides). Couleur : noir

5 SACS DE LESTAGE PRO 24KG

Réf : 2414 1428 **29^{€HT}₉₀**



Toile polypropylène 170g/m² stabilisé UV 5 ans. 1 poche.
Dimensions : 100cmx25cm. Poids remplis : 24kg.
1 sangle polypropylène de fermeture. 3 poignées renforcées nylon rouge.
(Livrés vides). Couleur : noir.

BÂCHE NOIRE DE COUVERT AGRICOLE*



Réf.	Dim.	€ H.T
2414 2715*	6x55m	132,90
2414 2716*	10x33m	132,90
2414 2717*	12x27,5m	132,90
2414 2718*	14x23,5m	132,90

* Supplément de port pour produit long et encombrant. Voir bon de commande.

Principalement utilisée pour bâcher les sols avant une préparation de la terre. Cette bâche peut également être utilisée afin de protéger la paille/le foin et peut servir de film de solarisation/désinfection. Le coloris noir permet de bloquer les rayons lumineux et chauffer le sol. Surface : 330m². Épaisseur : 150µ. Poids : 50kg.



FILET À RAMER VERT

Le filet à ramier est utilisé pour le palissage des cultures légumières grimpantes. Sa composition en polyéthylène lui permet d'obtenir une bonne résistance aux UV. Il est léger (8,5g/m²) et réutilisable. Il favorise la cueillette et le ramassage de vos cultures. Ses mailles carrées (20x20cm) favorisent l'intégration des plantes de type haricots, cornichons, petits pois, plantes et fleurs.

LE ROULEAU DE 500M

Réf.	Largeur	€ H.T
2488 3016	1m	64,90
2488 3017*	1,6m	109,90
2488 3018*	2m	119,90

* Supplément de port pour produit long et encombrant. Voir bon de commande.



FILET À RAMER EN JUTE

Filet à ramier en jute, matière naturelle, pour le plaisir des yeux et le retour aux méthodes d'antan. Mailles carrées 12x12cm. Longueur : 5m. Hauteur : 1,80m

Réf : 2488 3014 **15^{€HT}₉₀**



FILET À RAMER BLANC*

Filet à ramier blanc maille rectangulaire de 15x17cm. Polyéthylène traité UV, 8,5g/m². Longueur : 500m. Hauteur : 2,55m. Poids : 23kg.

* Supplément de port pour produit long et encombrant. Voir bon de commande.

Réf : 2488 3019* **154^{€HT}₉₀**



PLANTATIONS & AMÉNAGEMENTS

PAILLAGE

SERRES

PLANTATIONS

ENGRAIS & SEMENCES



Contact / Email
contact@triangle-outillage.fr



Commande web 24/24h
www.triangle-outillage.fr



Triangle
Spécialiste du Matériel Horticoles Professionnel



BÂCHE DE SERRE POLYANE 5TL*

Film très lumineux pour un rendement et une précocité supérieurs. Un nouveau film avec une couche extérieure comportant une tension de surface différente favorisant le «glissement» de la poussière ce qui évite le développement de micro-organismes. Garanti longue durée, le film thermique polyane 5TL, très lumineux, retient les infrarouges longs pour :

- Une meilleure protection contre les risques de gelées.
- Un rendement et une précocité supérieurs. Le jour, les rayons solaires (infra rouges courts) entrent dans le tunnel et réchauffent l'air intérieur et le sol. La nuit, la serre se refroidit, le sol relâche la chaleur captée (rayonnement infrarouges longs), voir schéma ci-dessous.

Caractéristiques : Film thermique incolore. Radiations solaires: 110 Kly/h. Durabilité: 57 mois (5 saisons : 5 hivers et 4 étés). Structure: tri-couche. 200µ.

Réf.	Longueur	Largueur	€ HT
2414 1130*	11,5 m	6,5 m	109,90
2414 1131*	13,5 m	6,5 m	129,90
2414 1132*	15 m	8 m	174,90

* Supplément de port pour produit long et encombrant. Voir bon de commande.



SERRES TONNEAU®



SERRE 4 SAISONS POLYÉTHYLÈNE 3M + AÉRATION

Largueur : 3,00m. Hauteur pied droit : 1,50m. Hauteur : 2,17 m. Ecartement entre arceau : 1,50m - Porte (s) : 1,00m. Embase au sol : sur tout le périmètre. Fixation : par piquets "hélice" (sol meuble) ou piquet à frapper (sol caillouteux) s'enfonçant de 600 mm. Structure : tube en acier galvanisé de diamètre 30mm et épaisseur 1,5mm.

Habillages pignons : Plastique armé transparent Robustex® 400 microns traité anti-UV. Habillage du toit en Polyéthylène 200 microns offrant une meilleure résistance aux UV, une facilité à la pose, plus de transparence, une meilleure éco-responsabilité, de fabrication Française, d'une transmission lumineuse de 92% contre 87% pour le plastique armé Robustex®. Aérations latérales des 2 cotés relevables par manivelles sur 0,70m de hauteur. Serre livrée en kit à monter soi-même (Notice de montage claire et détaillée)

Prix incluant la livraison en France continentale

Réf.	Longueur	Superficie	Poids	€HT
2431 0030	4,5m	13,5m²	115kg	855,00
2431 0031	6m	18m²	135kg	985,00
2431 0032	9m	27m²	180kg	1230,00
2431 0033	12m	36m²	230kg	1499,00

PLUS DE CHOIX ET DE DÉTAILS SUR WWW.TRIANGLE-OUTILLAGE.FR

ADHÉSIF FILM POUR SERRE ANTI-UV 20M - 96MM

Idéal pour des réparations ou jonctions de bâches de serre. Cet adhésif fait à base de polyéthylène, stabilisé aux UV 4 ans a été développé pour être utilisé du premier au dernier jour de vie du film de serre. Quand il est appliqué sur une surface propre et sèche, il devient tout simplement impossible à enlever. Le produit n'est pas impacté, quelles que soient les pratiques culturales en termes d'utilisation de produits soufrés..



Réf : 2414 1135 **29^{€HT}**

CLIPS MÉTALLIQUES POUR SERRE



Réf.	Larg.	Qtté	€ HT
2414 1136	25mm	25	6,90
2414 1137	30mm	25	7,90
2414 1138	70mm	15	9,00

PEINTURE D'OMBRAGE TRIANGLE

OMBRINE TRIANGLE est une peinture blanche d'ombrage temporaire pour les serres, tunnels et abris, offrant 3 à 5 mois de protection. Le produit protège les végétaux contre les excès de lumière et de chaleur durant la saison et s'applique à l'extérieur sur tous les types de serres. OMBRINE TRIANGLE doit être dilué avec de l'eau avant pulvérisation, et s'élimine progressivement et naturellement dans le temps. Il n'est donc pas nécessaire d'utiliser un produit de nettoyage (qui peut être nocif pour les bâches de serre.)

Dilution : 1 L d'OMBRINE TRIANGLE pour 3 à 5 volumes d'eau suivant l'ombrage souhaité !

Poids : 10kg. Environ 10 à 30m²



Réf : 2499 9018 **62^{€HT}**

CHAUFFAGE DE SERRE PRO 2800W

Pour environ 20 m²

Thermostat intégré



Réf : 2431 1005 **284^{€HT}**



Robuste, économe, performant, ce chauffage électrique pour serre vous permettra de parfaitement réguler la température de votre serre. Il est parfaitement adapté pour deux types de tâches : la culture de jeunes plantes et l'hivernage des plantes sous serre et tunnel. Ce chauffage professionnel produit de la chaleur et génère en même temps une intense circulation d'air grâce à son ventilateur silencieux. La chaleur est donc répartie de façon homogène au sein de la serre.

Il est possible de modifier la puissance délivrée selon 3 niveaux : 1kW, 1,8kW ou bien 2,8kW, ainsi que la température, réglable de 0 à +26°C. La gestion de la température se fait manuellement. Un bouton permet de fixer la température souhaitée (2,6 degrés par position, 10 positions existantes). Equipé d'un commutateur à bascule, vous pourrez gérer si le ventilateur fonctionnera en longue durée ou bien s'il s'allumera et s'éteindra en même temps que le chauffage.

2 positions possibles : soit à même le sol, soit fixe au plafond de votre serre à l'aide de la chaînette (fournie). Ce modèle est par ailleurs protégé contre les projections d'eau conformément à la norme Européenne IPX4. Cumulé avec la ventilation ci-dessous vous pouvez augmenter la superficie d'action.

Caractéristiques :

- Circulation d'air : 460m³/heure - Thermostat intégré - Puissance thermique réglable : 1000, 1800 ou 2800W - Matériaux : acier inoxydable et plastique - Plage de réglage : de 0 à +26°C - Puissance de ventilation : 53W - Alimentation électrique : 230V, 50/60Hz. Intensité absorbée max : 13A. Dimensions (L x l x H) : 41 x 22 x 33cm - Poids : 6kg.

NOUVEAU !

TAPIS CHAUFFANT

Idéal pour une germination et un enracinement optimisés de vos plantes.



Réf.	Dim.	€ H.T
2431 1015	40x75cm	129,90
2431 1016	60x120cm	191,90



NAPPE CHAUFFANTE HORTICOLE

La nappe chauffante est un système de chauffage de surface destiné aux cultures sur tables.

Constituée d'un fil résistant isolé en silicone, inséré entre 2 feuilles d'aluminium, qui servent à une répartition homogène de la chaleur. Renforcée en polyester.

Liaison électrique avec une prise surmoulée d'une longueur de 2m.

La puissance varie entre 150 et 170W/m² pour une tension de 230V.

La température est uniforme sur l'ensemble du tapis. Sans isolant en dessous, le gain de température est de 10°C à la surface.

Elle se pose sur table de culture, sous le plant.

Autres dimensions sur demande.

Réf.	Dimensions	€HT
2431 1007	0,5x2m	84,90
2431 1008	0,7x2m	109,90
2431 1009	0,8x2m	119,90
2431 1010	1x2m	144,90
2431 1011	1x3m	209,90

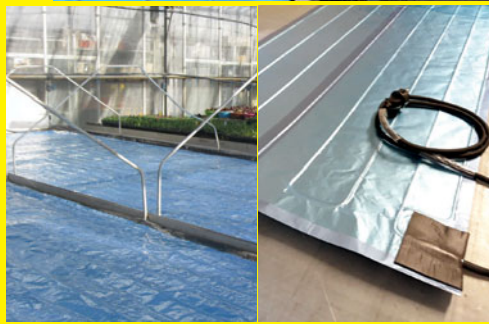

THERMOSTAT NUMÉRIQUE AVEC SONDE

Il peut être réglé sur deux températures différentes avec son double réglage du cycle de temps pendant 24 heures selon le jour et la nuit. Il peut être largement utilisé dans la protection contre la surchauffe et le système automatique de contrôle de la température de toutes sortes d'équipements électriques pour la fermentation des champignons et accélération de la germination des graines, etc.

Puissance de sortie : 2200 watts. Plage de contrôle de la température: -50 ~ 99°C. Précision de température : ± 1 °C (-50 ~ 70°C). Longueur du capteur: 2m - Longueur du câble: 1,5m.

Réf : 2431 1012 **49^{€HT}₉₀**



NAPPE D'IRRIGATION 400G*

Composition : Feutre de fibres synthétiques nappés et cadrés, aiguilletés sur un film polyéthylène ou polypropylène.

Propriétés : Fortement hydrophile : 4 litres d'eau retenus par m². Economie d'eau.

Répartition homogène de l'eau.

Bonne tenue dans le temps. Préconisations : La couverture de la nappe d'irrigation par un film micro perforé opaque allonge sa durée de vie, en limitant le développement des algues en surface.

4 Largeurs disponibles / Longueur 50m.

Réf.	Largeur	€HT
2480 0050*	1m	59,90
2480 0049*	1,2m	69,90
2480 0057*	1,5m	99,90
2480 0051*	2m	116,90

* Supplément de port pour produit long et encombrant. Voir bon de commande.



CHAUFFAGE ÉLECTRIQUE BIOGREEN® POUR SERRE + THERMOSTAT



Réf : 2431 1001 **169^{€HT}₉₀**

Chauffage pour serre de 2000W, 230V. Son boîtier robuste est composé en grande majorité d'acier inoxydable. Ce modèle est protégé contre les projections d'eau, conformément à la norme IPX4.

A l'aide du thermostat inclus, la température est réglable de -50°C à +99°C (le réglable s'opère avec une précision de 2°C). Circulation d'air très rapide (environ 163 m³/h) permettant une répartition uniforme dans votre serre.

Dimensions : Ø 22,5 x 19,5cm.

THERMOSTAT ÉLECTRIQUE POUR SERRE

Réf : 2431 1002 **79^{€HT}₉₀**

Idéal pour régler la température de votre chauffage, climatisation ou câble de sol chauffant de serre. Réglage possible de -50°C à +99°C. Puissance maximale 3000W, 230V. Longueur du capteur : 1,50m. Ce thermostat est protégé contre les projections d'eau conformément à la norme IPX4.



CÂBLE DE SOL CHAUFFANT POUR SERRE

Ce câble de sol chauffant est idéal pour réchauffer le sol de petites serres pour les cultures hivernales. Il peut également être utilisé pour les parterres précoces.

Réf.	Long.	Puissance	€ H.T
2431 1003	10m	100W	56,90
2431 1004	25m	300W	96,90



PLANTATIONS & AMÉNAGEMENTS

PAILLAGE

SERRES

PLANTATIONS

ENGRAIS & SEMENCES



Contact / Email
contact@triangle-outillage.fr



Commande web 24/24h
www.triangle-outillage.fr



Triangle
Spécialiste du Matériel Horticole Professionnel



Vos avantages Client : **PRO**

Montant de vos achats HT hors frais de port	Votre Remise*
A partir de 250€ ^{HT}	5%
500€ ^{HT}	8%
1000€ ^{HT}	10%
2000€ ^{HT} et plus	12%

* Remise à appliquer au montant total des articles HT hors frais de port. Conditions d'application page 113 du catalogue.

MINI SERRE AVEC TAPIS CHAUFFANT

Idéal pour cultiver vos jeunes plants.

Fourni avec :

- Tapis chauffant
- Thermostat numérique
- Capteur

Puissance absorbée : 150W
 Alimentation électrique : 230V
 50/60 Hz
 Dimensions : 130x60x50cm

Réf : 2431 1025 **234^{€HT}**₉₀



MINI SERRE RIGIDE LED

NOUVEAU !



Mini serre rigide de dimensions 38x24x19 cm, avec aérateurs et trous d'aération latéraux. Ce produit est livré avec :

- nappe chauffante (17.5 watts)
 - lampe horticoles à LED (20cm - 5 watts)
 - thermostat électronique avec minuterie et sonde.
- Matière : en plastique sans HAP, de qualité alimentaire.

Réf : 2431 1030 **156^{€HT}**₉₀



MINI SERRE DE CULTURE



Mini serre pour semis et bouturage. Terrine rigide en plastique injecté, équipée d'un couvercle transparent, muni de deux aérateurs coulissants pour un réglage optimal du niveau d'humidité.



Réf.	dim. (H x L x l) cm	€HT
2431 1020	18 x 37,5 x 24	11,90
2431 1021	21 x 55 x 31	29,90



TAMIS À TERREAU GALVA

En acier galvanisé, ce tamis est idéal pour affiner votre terreau, terre ou sable. Diamètre 37cm et hauteur de 7,5cm. Maille carrée de 6mm.

Réf : 2470 1436 **14^{€HT}**₉₀

SEMOIR À MAIN

Très simple et économique pour semer avec précision toutes les petites graines, ce semoir permet de les répartir régulièrement lors de vos semis et vous épargnera d'avoir à les éclaircir. Longueur 11cm. Largeur 5cm. Epaisseur 1,5cm.



Réf : 2457 0104 **4^{€HT}**₉₀

CLOCHES DE PROTECTION POUR PLANTS & SEMIS



Lot de 12 cloches de protection pour plants et semis. Diamètre 23cm, Hauteur 21cm. Vendues en lot de 12.

LE LOT DE 12
Réf : 2431 1031 **17^{€HT}**₉₀



LOT DE 5 PLAQUES DE SEMIS MULTITOPF

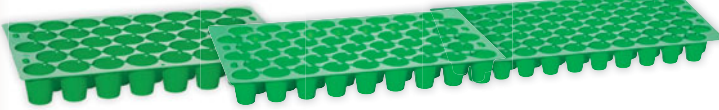

Plaques de semis en plastique de 0,6mm d'épaisseur.
Trou de drainage de 6mm environ.
Vendues en lot de 5.

Réf.	Dimension	Nb. d'alvéoles	Ø alvéoles	€ H.T
2431 1032	50x30x6cm	38	5,5cm	18,90
2431 1033	50x30x5,5cm	51	4,6cm	18,90
2431 1034	50x30x4,5cm	73	4,6cm	18,90



LE LOT DE 5

Réf : 2431 1036

18^{€HT}₉₀

Dimensions : 50x30x3cm. Epaisseur : 0,6mm. Matière : plastique. Utilisables avec toutes les plaques Multitopf (Réf : 2431 1032, Réf : 2431 1033, Réf : 2431 1034).

LOT DE 5 PLAQUES DE SEMIS 24 ALVÉOLES



Plaque de semis 24 alvéoles de 6cm en plastique de 1,6 mm d'épaisseur.
Dimensions : 50x32x6cm.

LE LOT DE 5

Réf : 2431 1035

39^{€HT}₉₀

LOT DE 5 TERRINES À SEMIS



Terrine à semis drainante, non perforée, en plastique. Dimensions : 50x32x6 cm. Epaisseur : 1,6mm.

LE LOT DE 5

Réf : 2431 1037

39^{€HT}₉₀

TERRINE À SEMIS XXL

Terrine à semis XXL drainante, non perforée, rigide et en plastique injecté.
Dimensions:59x39x6cm.
Vendue à l'unité.



Réf : 2431 1038

11^{€HT}₉₀

WINSTRIP-LOT DE 5 PLAQUES DE SEMIS

Vendues en lot de 5 plaques. Dimension d'une plaque : 50x25cm. Fabriquées aux États-Unis à partir de plastique recyclé sans BPA de qualité alimentaire. Créé par Conor Crickmore de Neversink Farm.

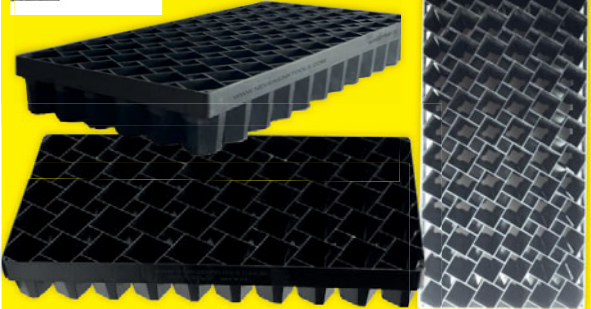

Réf.	Nb. cellules	Dim. cellules (L x l x h) cm	1 colis € H.T	2 à 4 colis € H.T	+de 5 colis € H.T
2440 2067	50	4,06x4,06x6,91	89,50	84,50	79,50
2440 2068	72	3,30x3,30x5,84	89,50	84,50	79,50
2440 2069	128	2,54x2,54x4,83	89,50	84,50	79,50

SEMOIR MANUEL POUR PLAQUE ALVÉOLÉE

Rapide, efficace et précis, vous réalisez vos opérations de semis en faisant simplement glisser le semoir sur chaque rang d'alvéoles de vos plaques. Godet après godet, le semoir distribue de façon précise une graine après l'autre. Le semoir assure une distribution rotative d'une graine à la fois par alvéole (ou godet). Il est livré avec 4 disques différents permettant de s'adapter à la taille de la graine. Il est important de préciser que les semences doivent être pelliculées (rondes) afin d'avoir un fonctionnement optimal du semoir. Disques fournis : XS, S, L, XL.

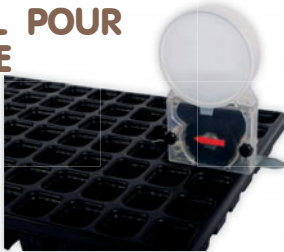

Réf.	Capacité Prod.	Type plaque	€ H.T
2456 0100	30 sec. / 128 plants	128 à 220 pots	219,90
2456 0101	1 min. / 288 plants	288 à 448 pots	219,90

CAISSE PLASTIQUE EMBOÎTABLE ET GERBABLE* POUR SEMIS & PLANTATIONS

Caisse plastique emboîtable à 50% et gerbable, avec fond ajouré. Dimensions: 600 x 400mm. Disponible en deux hauteurs : 140 ou 200mm. Les caisses s'emboîtent les unes dans les autres à 50% de leur hauteur. Elles peuvent aussi être gerbées l'une sur l'autre lorsqu'elles sont remplies.



LE LOT DE 3

Réf.	Dimensions	UDV	€ H.T
2427 0401	600x400x140 (H)	3	32,90
2427 0402	600x400x200 (H)	3	36,90

*Au delà de 1 lot de 3 caisses, supplément de port pour produit encombrant, voir bon de commande

Hauteur : 20cm

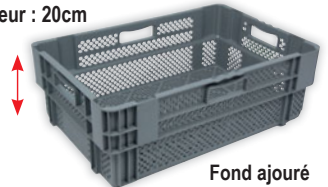

Fond ajouré

POTS CARRÉS AVEC DRAINAGE LATÉRAL



Pots en polypropylène copolymère polyglace avec drainage latéral et sur le fond. Couleur noir. Les pots disposent de quatre porte-étiquettes, un sur chaque côté.

Réf.	Contenance	Dimension	UDV	€ H.T
2427 0009	0,5L	9x9x9,5cm	lot de 248 pots	26,90
2427 0011	1L	11x11x11cm	lot de 240 pots	42,90
2427 0012	1,3L	12x12x12cm	lot de 120 pots	28,90

CONTENEURS AVEC DRAINAGE Y



Réf.	Contenance	Ø x Hcm	UDV	€ H.T
2427 0103	3L	19,2 x 15	lot de 130 pots	44,90
2427 0104	4L	21,3 x 16,7	lot de 105 pots	44,90
2427 0105	5L	22,8 x 18	lot de 90 pots	48,90
2427 0107	7,5L	26,3 x 21,1	lot de 90 pots	56,90
2427 0108	10L	29,2 x 23,1	lot de 35 pots	39,90

Pot en polypropylène copolymère polyglace avec drainage de fond en Y et subirrigation. Couleur noir. Les pots disposent de deux porte-étiquettes sur le rebord.



LOT DE 25 BACS POUR MICRO ET JEUNES POUSSES

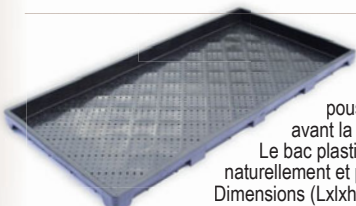

Les bacs en plastique sont conçus pour la réalisation de vos semis micro et jeunes pousses. Compatibles pour plantation Paperpot. Remplissez le bac de terreau ou substrat avant la réalisation du semis. Récoltez facilement vos jeunes pousses directement en bac.

Le bac plastique est ajouré afin de laisser s'écouler l'eau naturellement et permet la respiration racinaire.
Dimensions (LxIxH) : 600x300x30mm. Poids : 10kg

Réf : 2470 1435

164^{€HT}₉₀



PRESSE-MOTTES

Apprécié pour sa facilité de production et de repiquage, un plant en motte peut être démarré plus tôt en saison, le plant étant «élevé» en tunnel, serre ou véranda. Produire soi-même ses plants permet également de réduire les coûts de production en ayant un large choix variétal. Cette technique professionnelle est possible grâce au presse-mottes manuel. Outil manuel robuste en acier galvanisé, il permet de produire plusieurs mottes à la fois selon le modèle choisi :

PRESSE-MOTTES 4 MOTTES DE 50MM

4 mottes de 50x50x50mm. avec évidement (ergot) de 6mm pour la graine.

Usage : permet une plantation plus tardive de la majorité des espèces à petites graines. Poids 0,8kg.

Réf.	Designation	€ H.T
① 2453 3010	4 mottes	26,90
② 2453 3011	6 mottes	172,90
③ 2453 3012	12 mottes	172,90
④ 2453 3014	20 mottes	192,90
⑤ 2453 3008	30 mottes	212,90
⑥ 2453 3009	35 mottes	212,90
2453 3013	Ergot Rechange	9,90

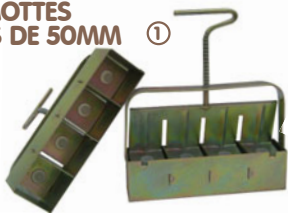

Long Manche !

PRESSE-MOTTES 12 MOTTES DE 50MM

12 mottes de 50 x 50 x 50mm avec évidement (ergot) de 6mm. pour la graine, monté sur un manche de 80cm. permettant un travail efficace debout. Poids 3,1kg.

② PRESSE-MOTTES 6 MOTTES DE 63MM

6 mottes de 63 x 63 x 75mm. avec évidement carré de 17mm. pour mini-motte ou grosse graine. Il est monté sur un manche de 80cm. permettant un travail efficace debout. Usage : repiquage de mini mottes, semis de tomates, poivrons, aubergines... Permet un développement important de la plante avant la plantation. Poids 3,1kg.

Long Manche !

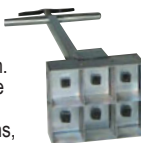

④ PRESSE-MOTTES 20 MOTTES

Long Manche !

20 mottes de 38 x 38 x 50mm. Manche de 80cm. Acier galvanisé. Poids 3,1kg.

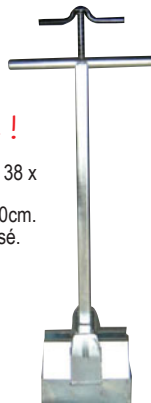

PRESSE-MOTTES MULTI

Long Manche !

Avec évidement (ergot) pour la graine – manche de 80cm – ultra robuste en acier galvanisé. Poids : 12,5kg

2 MODÈLES :

- ⑤ - 30 mottes de 30x30x40mm
- ⑥ - 35 mottes de 30x30x40mm



PRESSE MOTTES INOX GRAND MODÈLE

À partir de **69^{€HT}**

Le presse-mottes inox est un outil permettant de produire soi-même des plants vigoureux. Ecologique et Economique !

Cette technique de professionnel est maintenant à la portée de l'amateur grâce aux presse-mottes manuels.

Réf.	Modèle	Dimensions	€ H.T
2453 3055	8 mottes	8x50mm	69,90
2453 3056	10 mottes	10x40mm	69,90
2453 3057	12 mottes	12x50mm	109,90
2453 3058	20 mottes	20x40mm	116,90

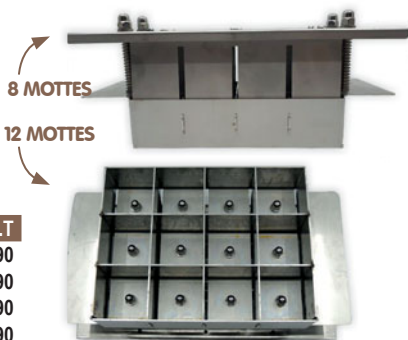

PRESSE-MOTTES INOX PETIT MODÈLE

Mottes de 50mm avec évidement de 6mm pour la graine. Construction robuste en inox. Entièrement fabriqué en Belgique.

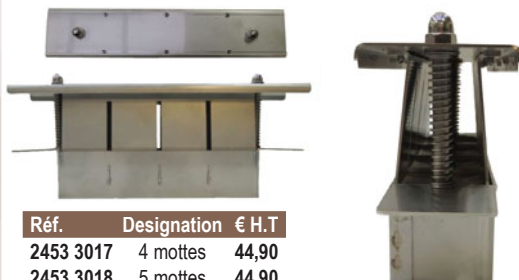

Réf.	Designation	€ H.T
2453 3017	4 mottes	44,90
2453 3018	5 mottes	44,90

POIGNÉE BOIS POUR PRESSE-MOTTES INOX PETIT OU GRAND MODÈLE

Réf.	Designation	€ H.T
① 2453 3301	Petit / 2 ergots	15,90
② 2453 3302	Grand / 4 ergots	16,90

Facilite la prise en main et l'utilisation du Presse-Mottes.

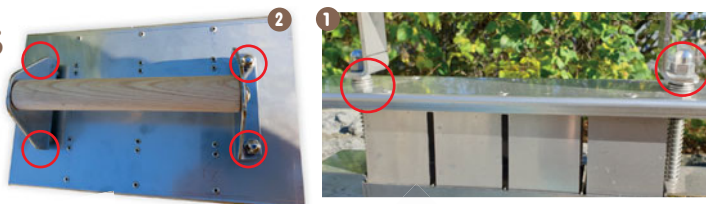

PLANTOIR AUTOMATIQUE À BULBES

En acier zingué. La poignée pousseur permet d'écarter le plantoir pour laisser tomber la carotte de terre. Permet de retirer facilement la terre.



Réf : 2457 0101 **7^{€HT}**

TRANSPLANTOIR LAME ACIER TRIANGLE®



Réf : 2453 3015 **7^{€HT}**

Lame épaisse en acier. Longueur tot. : 300mm. Fer : L 160 x l. 87mm. Manche en bois à virole.

TRANSPLANTOIR EFFILÉ TRIANGLE®



Réf : 2453 3016 **6^{€HT}**

Tranchant effilé, facilite le travail en terre.

Lame épaisse en acier. Fer : L 160 x l. 54mm.

PELLE À PLANTER INOX

Pelle à main permettant de travailler la terre sans exercer d'effort sur le poignet. 100% inox. Largeur 70mm – poignée de 135mm. poids : 230g



Réf : 2453 3060 **29^{€HT}**

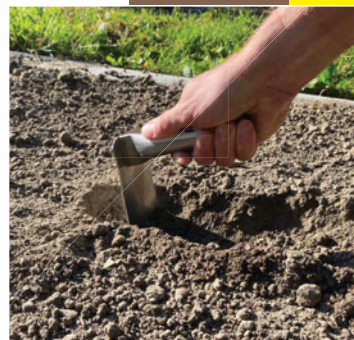

CANNE À PLANTER ROBUSTE



Ce planteur a été conçu pour la plantation d'arbuste dans des sols difficiles. Adapté au maraîchage il conviendra aussi pour vos plants en godets. Le système est simple. Il suffit d'enfoncer la canne dans le sol, d'ouvrir les mâchoires en actionnant la pédale, d'insérer un plan dans le tube avant de retirer celui-ci doucement puis le lever. Il ne reste plus qu'à tasser la terre autour du plant avec les pieds. Equipé de poignées gainées en caoutchouc antidérapant et d'un limiteur de profondeur (hauteur de la canne 93,5cm).

Réf.	Ø Intérieur	Poids	€ H.T
2453 3063	50mm	2,6Kg	154,90
2453 3064	63mm	3,3Kg	159,90
2453 3065	75mm	3,6Kg	169,90



MULTI PLANTEUR APOLLO

Ce planteur a été conçu de façon ergonomique, léger et efficace. L'efficacité du planteur dépend de la maîtrise de l'utilisateur qui doit adapter son action en fonction de la nature du sol et du produit à planter. Le planteur a été conçu pour un emploi en sol meuble préalablement labouré. L'emploi en sol caillouteux ou trop dur peut engendrer des sollicitations mécaniques excessives pour l'outil qui risque de se casser. Convient pour percer le film noir agricole. Nettoyage facile.

Ergonomique et léger!



① Ø 35MM

Poids : 850g.

Réf : 2453 3045 **34^{€HT}**

② Ø 70MM

Poids : 2kg.

Réf : 2453 3046 **52^{€HT}**

Régulateur de profondeur



PLANTOIR À POIREAUX 5 DENTS

Fabrication en fer forgé. Espacement des dents : 125mm. 5 dents de Ø35mm et 19cm de long. Manche de 80cm. Convient pour un usage occasionnel.



Réf : 2452 6001 **69^{€HT}**

PLANTOIR POIREAUX RÉGLABLE

Ergonomique et astucieux, ce planteur à poireau se plie à vos exigences de plantation. Ces 4 planteurs sont montés sur un rail coulissant afin de régler votre écartement de plantation. Livré de base avec 4 planteurs de 20cm de haut en Ø25mm. Conçu avec la structure de la fourche à bêcher pro «Guerilu». Vous pouvez donc commander d'autres planteurs à l'unité (existent également en 25cm de long.) Poids : environ 5kg. Convient pour un usage intensif !

Réf.	Déscriptif	€ H.T
2452 6005	Plantoir (châssis + 4 planteurs 20cm)	129,90
2452 6006	Planteur de rechange 20cm	10,90
2452 6007	Planteur de rechange 25cm	10,90

PLANTOIR LONG MANCHE

Réf.	Ø cm	Contenance	€ H.T
2457 0111	7,5-11	0,5L	64,90
2457 0112	9,5-14	1L	79,90
2457 0113	11-16	1,5L	89,90
2457 0114	13-18	2L	94,90
2457 0115	15-20	3L	99,90

Plantoir professionnel, très confortable grâce à son long manche. 5 tailles différentes sont proposées, permettant de planter aussi bien des bulbes que des plants en godets. Hauteur du planteur : 14cm pour le plus petit diamètre, 15,5cm. pour les autres.



À partir de **64^{€HT}**



CORDEAU PÉPINIÈRE

Cordeau pour plantation : câble en acier tressé à marquage par boules en plastique rouge fixées tous les 50cm. Idéal pour planter en ligne, à espace régulier. Ø du câble : 2mm.

Réf.	L	€ H.T
2451 8101	50m	79,00
2451 8102	100m	159,00
2451 8103	150m	209,00
2451 8104	200m	279,00
2451 8105	250m	359,00

Réf : 2451 8101 **79^{€HT}**

Réf.	Poids	Ø cm	€ H.T
2451 8090	390g	6	14,90
2451 8091	485g	8	16,90

TARIÈRE POUR PERCEUSE

Tarière pour perceuse électrique (perceuse non fournie). Convient pour un usage occasionnel.



TRACEUR DE RANG (4 RANGS)

Réf : 2470 1450 **79^{€HT}**

Tracer facilement vos lignes de semis. Largeur de 70cm, livré avec 4 éléments traceur. Chaque élément est réglable et ajustable selon votre utilisation. Hauteur d'environ 10cm. Poids : 2kg. Livré sans manche. (Manche Ø28mm - 1m50 - Réf : 2455 1511).

Réf : 2470 1451 **16^{€HT}**

CORDEAU ENROULEUR

Cordeau tressé jaune, enroulé sur support en polypropylène. Poignée détachable pour enfiler le cordeau dans un jalon. Système de blocage du fil. Lg : 100m. Ø fil : 1,5mm.

Réf : 2451 8001 **12^{€HT}**



CORDEAU BOIS FICELLE 100% NATUREL

Cordeau entièrement fabriqué en France. Cordeau de jardin composé de 2 piquets en frêne longueur : 32,5cm, Section : 2,5 x 2,5cm, corde de 10m en chanvre Ø 4mm. Poids : 471g.

Réf : 2451 8107 **12^{€HT}**



ÉLÉMENT SUPPLÉMENTAIRE POUR TRACEUR DE RANG :



Contact / Email
contact@triangle-outillage.fr



Commande web 24/24h
www.triangle-outillage.fr



Triangle
Spécialiste du Matériel Horticoles Professionnel



PLANTATIONS & AMÉNAGEMENTS

PAILLAGE

SERRES

PLANTATIONS

ENGRAIS & SEMENCES



SEMOIR DE PRÉCISION MANUEL 6 RANGS



(Version 2 plus ergonomique)
 Il est idéal pour les plantations de petites et moyennes graines. Permet de réduire la quantité de semences et de faire de la culture associée.
 Les avantages du semoir : léger - dépot de manche - récupérateur de graines non utilisés - traction par roue crantée - ouvertures des 2 rouleaux possible pour nettoyage inter rang de 5,7cm entre chaque rang et réglage de la profondeur par vis papillon. Rouleau avant pour niveler et affiner le sol, rouleau arrière pour refermer les sillons. Profondeur ajustable, 4 tailles de trous selon les graines (de carottes aux salades). 3 poulies et brosses ajustables dans les trémies trient les graines. Ajustement de l'angle du manche sur le côté pour éviter de marcher sur les planches. Très polyvalent - permet de semer un mélange dense en 6 rangs ou d'espacer les semences en n'utilisant que deux ou trois trémies. A utiliser dans une terre légère et très bien préparée. Moulé par injection, corps inox, rouleaux et cadre alu. Largeur rouleau : 34cm. Poids : 6kg. (Manche Ø28mm - 1m50 - Réf : 2455 1511).

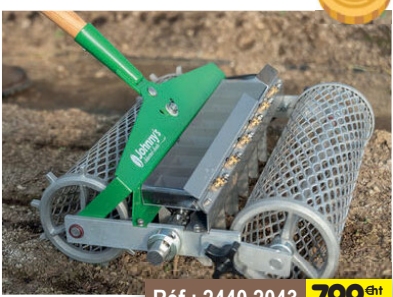

Réf : 2440 2043 **799^{€HT}00**

SEMOIR MARAÎCHER*

Le semoir maraîcher 12 rangs est conçu pour les exploitations maraîchères en productions diversifiées. Un axe central rotatif entraîne la semence vers une plaque percée permettant de libérer les graines une à une. La densité de semis est proportionnelle à l'avancement et réglable par un jeu de pignons. Ce semoir est parfaitement adapté au semis de roquette, radis, betterave, épinard, mâche. Facile d'utilisation, ce semoir est réglable en quelques minutes. La profondeur de semis est réglable de façon générale pour l'ensemble des socles. D'une largeur de 75cm, vous pourrez semer de 1 à 12 rangs en fonction de vos besoins



Réf : 2470 1409* **1234^{€HT}90**

* Supplément de port pour produit long et encombrant. Voir bon de commande.

PLAQUE DE RECHANGE, NON PERÇÉE :

Réf : 2470 1408 **25^{€HT}90**

SEMOIR MARAÎCHER MONO-RANG ROBUSTE*

Réf : 2470 1440* **999^{€HT}90**

Le semoir dispose de 2 bandes de 10 trous ce qui donne 20 combinaisons de semis permettant d'utiliser tous types de graines et d'aller vite ! Contenance réservoir à graines : 2,5 litres - 2 disques fournis pour les poquets - Soc réglable par écrou papillon - Distribution rotative avec brosse nylon. Quantités de semences : réglage précis et rapide de tous types de semis courants, du pavot au haricot nain. Écoulement des semences : se ferme au relevage et s'ouvre automatiquement à la réintroduction de la machine. Profondeur de la dépose de semences : réglage continu adapté à chaque type de sol et de culture. Les semis chutent à l'abri du vent.
 Réservoir à graines : volume de 2,5 litres. Poquets : avec des espacements de 20, 30, 40, 60cm.
 Performance : jusqu'à 1 ha/jour.
 Entraînement : courroie trapézoïdale de la roue de guidage, sans entretien. Roue de pression : une roue Farmflex qui suit une bande pendulaire et pour veiller à la finition nécessaire du sol des semences.
 Rail de guidage : orientable des deux côtés.
 Marqueur de rang : orientable vers la droite ou vers la gauche grâce à une chaîne; sert au marquage des rangs parallèles de semis. Epandeur à granulés : pour lutter simultanément contre les parasites, pour un montage ultérieur.
 * Supplément de port pour produit long et encombrant. Voir bon de commande.



BANDES CUIVRE DE 10 TROUS (LOT DE 2)

Réf : 2470 1441 **79^{€HT}90**

SEMOIR MANUEL 1 OU 4 RANGS, EN TÔLE GALVANISÉE

Semoir manuel de précision adapté aux maraîchers et aux jardiniers. Idéal pour les semis de mesclun, carottes, radis... Permet de réaliser jusqu'à 12 rangs sur une planche de 80cm de large. Un système d'axe perforé réglable permet d'adapter l'outil en fonction du calibre de graine souhaité. La distance inter-graine est fonction du calibre, l'inter-rang est fixée à 6,5cm, alors que la densité de semis est réglable via un système de brosses montées sur vis de réglage. Livré sans manche.

Réf : 2470 1407 **216^{€HT}90**

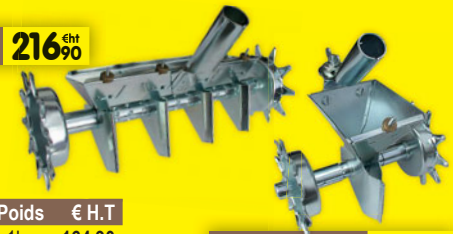

Réf.	Rang	Poids	€ H.T
2470 1406	1	1kg	164,90
2470 1407	4	1,2kg	216,90

Réf : 2470 1406 **164^{€HT}90**

PINCEAU POUR SEMOIR

Réf.	Rang	€ H.T
2470 1399	1	16,90
2470 1400	4	19,90

MANCHE Ø28MM / 1,35M

Réf : 2452 4301 **6^{€HT}90**

SEMOIR MANUEL : 3 MODÈLES DE SEMOIRS MANUELS MODULABLES DE 1 À 7 RANGS*



Le principe, très simple, offre une grande précision de semis. Le système de sélection de semences se fait grâce à un rouleau sélectionneur de graines situé au fond de la trémie transparente. Il existe un grand nombre de rouleaux qui peuvent s'adapter à tous les types de graines (grosesse, forme...). Le rouleau sélectionneur est entraîné par une chaîne. Les semoirs sont livrés avec 6 pignons interchangeables permettant de régler facilement la vitesse de rotation du rouleau et donc l'intervalle entre 2 graines. Le semoir dispose également d'un soc réglable en hauteur permettant de tracer le sillon et d'ajuster la profondeur de semis. Une raclette de recouvrement réglable permet de recouvrir le sillon une fois la graine semée.
Une révolution pour vos cultures maraîchères et florales
 Ces semoirs manuels mono ou multi rangs vous permettront de réussir tous les semis de petites graines (betterave, carotte, chicorée, chou...).
 - Profondeur de semis réglable très facilement en desserrant un boulon et en le resserrant lorsque la profondeur requise est atteinte.
 - Rouleaux de sélection de semence anti-statiques. Le semoir doit être réglé avec soin, et il est fortement recommandé de procéder à des tests avant de semer l'intégralité d'une parcelle.
 De nombreuses options sont disponibles pour les semoirs: doubles soc, extensions de trémie, diviseurs de graines. Plus d'informations sur notre site web : www.triangle-outillage.fr. N'hésitez pas à nous contacter pour toute demande d'information.



à partir de **479^{€HT}00**
Le semoir*

SEMOIRS* (Livrés sans rouleau de semence, voir tableau ci-contre)

Réf.	Rang	Poids	Larg. travail	€ H.T
2470 1401*	mono rang	9kg	-	479,00
2470 1402*	3	12kg	30cm	1169,00
2470 1403*	6	14kg	60cm	1999,00
2470 1432		Brosse de rechange		14,90

* Supplément de port pour produit long et encombrant. Voir bon de commande.

Autres rouleaux et pièces détachées sur demande !
+ de 20 rouleaux au choix sur notre site internet !



Conseil / SAV
03 20 29 18 18 (Cout appel local)



Besoin de quantités ?
Devis personnalisé gratuit !

ROULEAU À GAZON PRO*



Châssis en métal pour une meilleure force lors de l'appui au sol. Très maniable grâce à son manche ergonomique. Le rouleau métallique peut être lesté à l'aide d'eau ou de sable. Un décrocteur réglable évite que la terre s'accumule autour du rouleau. Lame racleuse.

Réf.	Largeur travail	Ø rouleau	Contenance	Poids	€ H.T
2456 0085*	50cm	32,5cm	23 L	22Kg	274,90
2456 0086*	75cm	32,5cm	50 L	28Kg	339,90

*Port supplémentaire pour article encombrant. Voir bon de commande.

ROULEAU À GAZON PRO AVEC LAME RACLOIR 50CM

Indispensable pour vos réalisations de pelouse !
Rouleau à pousser en acier.
Manche ergonomique.
Poids vide : 16kg.
Bouchon de remplissage et de vidange.
Poids rempli d'eau : 72 kg.
Largeur de travail : 50cm.
Hauteur : 42cm.
Longueur : 60cm.
Pare-boue ajustable.

Réf : 2456 0084 **129^{€HT}**



ÉPANDEUR GAZON PRO SUR ROUE*

Epandeur en ligne pro SPYKER®, modèle poussé, contenance max. 55kg - réglage de débit par tiges. Largeur d'épandage (18/36") - 45/91cm, bac avec 2 compartiments = possible d'épandre sur seulement la moitié en largeur. Châssis et bac avec revêtement poudre. Roues 13" x 5" (330x127mm). Poids : 29,5kg.

Réf : 2471 3203* **814^{€HT}**

*Port supplémentaire pour article encombrant. Voir bon de commande.



ÉPANDEUR CENTRIFUGE À ENGRAIS

MODÈLE 50 LITRES



À partir de **119^{€HT}**



MODÈLE 25 LITRES

Epandeur centrifuge avec cuve en polypropylène. Le débit est réglable grâce à la manette qui permet de régler l'ouverture des trous de dispersion au fond de la cuve. Le mécanisme d'ouverture des trous est constitué par des barres fixes offrant une grande solidité.

Le châssis solide dispose de poignées réglables en hauteur permettant d'obtenir la meilleure position de travail. Double emploi: Convient pour l'engrais en granulés et pour le sel de déneigement en période hivernale. Pièces détachées disponibles.

Hauteur des poignées réglables. Débit réglable, roues gonflées. Livré avec capot de protection contre la pluie et grille anti-projection. Largeur de traitement : 3m.

Réf.	Capacité	Poids	€ H.T
2471 3201	25L	10kg	119,90
2471 3202	50L	11,5kg	159,90

NOUVEAU !

ÉPANDEUR SEL ET ENGRAIS

Réf.	Conseillé pour surface de :	Type de roues	€ H.T
2470 1470	150 à 500m ²	roues plastiques pleines	139,90
2470 1471	500 à 3500m ²	roues gonflées	229,90

Cet épandeur peut-être utilisé en toute saison, que ce soit pour l'application de sel ou de l'engrais.

Il dispose d'une glissière d'engrais à 3 trous et d'une glissière de sel à haut rendement. Roues à haute adhérence.

Poignées escamotables rembourrées pour une conduite confortable et un rangement facile. Disque centrifuge solide.

Possibilité de vidanger entièrement la trémie. Largeur d'épandage : 3-5m. Capacité : 26kg.

À partir de **139^{€HT}**



PANIER À SEMENCES / ENGRAIS



Réf : 2485 4911 **29^{€HT}**

Dimensions : L 60 x l 31 x H 19,5cm
Panier vert en plastique d'une capacité maximale de 20 litres, idéal pour semer. Livré avec harnais.



Contact / Email
contact@triangle-outillage.fr



Commande web 24/24h
www.triangle-outillage.fr



Triangle
Spécialiste du Matériel Horticoles Professionnel





PURINS SELECTION QUATRO UAB 2 LITRES



Produit végétal fermenté, filtré et stabilisé à base d'eau de source et d'orties (40%), de consoudes (30%), de prêles (15%) et de fougères (15%). Nourrit, protège, défend et renforce les plantes pour une croissance harmonieuse. Bidon de 2 litres : 100 litres de solution.

Réf.	€ H.T
2456 0052	11,90

PURIN DE FOUGÈRES UAB 2 LITRES



Source de nutriments qui participe au bien-être et à l'intégrité de la plante. Composition : 100% purin de fougères. Formule naturelle. Utilisation de Mars à Octobre. Bidon de 2 litres

Réf.	€ H.T
2456 0053	12,90

PURIN D'ORTIES UAB 2 LITRES



Traitement insecticide de méthode traditionnelle, le purin d'ortie est fabriqué avec des orties vendangées en France et macérées avec de l'eau de source. Utilisable en agriculture biologique. Composition : 100% purin d'orties, formule naturelle. Bidon de 2 litres : 100 litres de solution.

Réf.	€ H.T
2456 0051	10,90

ENGRAIS UNIVERSEL PRO 20KG 17-17-17*

Épandage simple à la volée ou avec épandeur. Une formule spécifique pour une fertilisation parfaite : 17% d'azote - 17% d'anhydride phosphorique - 17% d'oxyde de potassium.



Réf.	€ H.T
2456 0014*	36,90

*Devis transport au-delà de 2 sacs.

ENGRAIS FRAISIERS ET TOMATES 1KG

Engrais coup de fouet, utilisable en agriculture biologique, à diffusion rapide qui stimule rapidement la croissance des végétaux et favorise l'équilibre minéral du sol.



Réf.	€ H.T
2456 0015	6,90

ENGRAIS GERANIUM PRO 1 LITRE

Cet engrais de formulation professionnelle horticole apportera tous les éléments nutritifs nécessaires à vos plantes et donnera une floraison abondante et durable. Composition NPK : 5-9-14 + oligoéléments. Action immédiate. Bidon d'1 litre : 400 litres de solution.



Réf.	€ H.T
2456 0022	6,90

ENGRAIS UNIVERSEL* 7-7-7



Engrais spécifique mini miette. Idéal pour tous les végétaux. Il enrichit et améliore la terre développant la vie biologique du sol et permet une nutrition progressive des plantes. Il est utilisable en agriculture biologique. Composition : Organo-minéral NPK 7-7-7. Sac de 20kg : 250m². Produit fabriqué en France.

* Devis transport au-delà de 2 sacs.

Réf.	€ H.T
2456 0011*	29,90

AMENDEMENT EXCELLENCE 10KG*



Les qualités du fumier sans les inconvénients : pas d'odeur, plantation facile, pas d'apport d'insectes ravageurs, économie d'engrais.

*Devis transport au-delà de 2 sacs.

Réf.	€ H.T
2456 0016*	16,90

ENGRAIS COMPLET BLEU*



L'engrais bleu est un fertilisant à haut pouvoir nutritif, destiné à toutes les cultures. Composition : NPK 12-12-17SK + 2% MgO.

Sac de 20kg : 400m². Produit fabriqué en France.

*Devis transport au-delà de 2 sacs.

Réf.	€ H.T
2456 0001*	36,90

CHAUX VIVE EN GRANULÉS

La chaux vive agricole est un amendement calcaire qui convient parfaitement à votre potager et à votre gazon. Pour leur croissance, les végétaux puisent le calcium naturellement présent dans le sol, c'est la décalcification. Le sol devient pauvre en calcium et s'acidifie. Il est essentiel d'amender la terre pour redonner au sol toute sa fertilité. Grâce à sa granulométrie 2/8mm l'épandage est simple et régulier pour un apport à la volée ou avec un épandeur.



Composition : Amendement minéral basique NFU 44001- Chaux vive calcique calibrée. 92% CaO. VN : 93. Seau de 10kg = 200m²

Réf.	€ H.T
2456 0033	14,90

SANG DESSÉCHÉ UAB

Source nutritive importante pour toutes les cultures. Son action rapide (coup de fouet) procure une croissance rapide des végétaux et accentue leurs couleurs.



Il est utilisable en agriculture biologique. Composition : N 12%. Azote d'origine animale. 4kg : 100m².

Réf.	€ H.T
2456 0020	14,90

CORNE BROYÉE UAB



Copeaux à action prolongée. Idéale pour tous les végétaux et la plantation des arbres et arbustes. Utilisable en agriculture biologique. Composition : N 13% (matières minérales 15,2%, matières organiques 84,8%). Sac de 10kg : 120m². Sac de 25kg : 300m².

Réf.	Poids	€ H.T
2456 0031**	10kg	28,90
2456 0032*	25kg	52,90

** Devis transport au-delà de 3 sacs. * Devis transport au-delà de 2 sacs.



MÉLANGE FLEURI CHRONO ANNUELLES

Floraison rapide : 40 à 50 jours après le semis. Couleurs vives et diversifiées, riches en contrastes, effet garanti ! Aspect naturel, floraison longue. Composition : 100% annuelles, 14 composants. Dose de semis : 3-5g/m². Hauteur moyenne : 50-60cm. Sac d'1kg : 250m².

Réf.	€ H.T
2456 0092	159,00



MÉLANGE FLEURI NATHALIE

Tous types d'espaces pour un aménagement sur plusieurs années. Fleurissement champêtre par excellence. Floraison assez rapide en 1ère année : 60 à 70 jours après le semis. Composition : 50% annuelles + 50% bisannuelles/vivaces. 17 composants. Dose de semis : 2-5g/m². Hauteur moyenne : 50-70cm. Sac d'1kg : 250m².

Réf.	€ H.T
2456 0093	179,00



JACHÈRE FLEURIE MÉLANGE BIO-DIVERSITÉ

Pluriannuel favorable au développement de la microfaune (insectes auxiliaires et pollinisateurs) et à la macrofaune (invertébrés et vertébrés). Contribue à l'amélioration des qualités physiques et agronomiques du sol. Composition : annuelles et vivaces. 15 composants. Dose de semis : 1-2g/m². Hauteur moyenne : 50-80cm. Sac d'1kg : 1000m².

Réf.	€ H.T
2456 0094	129,00

GAZON RUSTICO PREMIUM

NOUVEAU !

Réf : 2456 0079 **44^{€ HT}**₉₀

Gazon pour création de grands espaces. Regarnissage des pelouses d'ornements. Bon aspect esthétique. Vitesse d'installation à basses températures. Installation rapide en semis précoces et/ou tardifs. Fétuque rouge tracante (55%) et RGA anglais (45%). Dose de semis : 30-40g/m² soit 30000 graines au m². Hauteur de coupe 40 à 60mm. Sac de 10kg.



JACHÈRE FLEURIE MÉLANGE MELLIFÈRE

Mélange pluriannuel favorable au développement de la microfaune (insectes auxiliaires et pollinisateurs). Source de nourriture et de refuge. Composition : annuelles et vivaces. Dose de semis : 1-2g/m². 15 composants. Hauteur moyenne : 50-80cm. Boîte de 400g : 200-400m².

Réf.	€ H.T
2456 0095	44,90

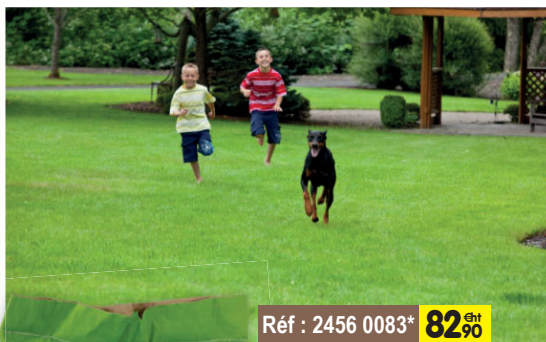

Réf : 2456 0083* **82^{€ HT}**₉₀

GAZON GOLD STAR JEUX*

Création de pelouses à usage sportif. Installation rapide et bonne résistance au piétinement et à la sécheresse. Bel aspect esthétique. Implantation facile dans tous types de sols. Très bonne densité. Composition (% poids) :
- 40% fétuque élevée OLYMPIC GOLD,
- 20% fétuque rouge traçante MAXIMA 1,
- 20% ray-grass anglais CAPRI,
- 20% ray-grass anglais NERUDA 1.
Dose de semis : 30-35g/m². Conditionnement : sac de 15kg.

*Devis transport au-delà de 2 sacs.



ENGRAIS SPECIAL PELOUSE

L'engrais spécial pelouse, par sa formule simple et équilibrée, apporte les éléments nutritifs essentiels à votre gazon. Composition NPK : 10-12-16. Action longue durée. Sac de 20kg : 800m². Produit fabriqué en France.

*Devis transport au-delà de 2 sacs.

Réf.	€ H.T
2456 0002*	32,90



SUPER SCORIES*

L'engrais Super Scories favorise le gazon au détriment des mousses. Application au Printemps et à l'Automne.

Composition : 50 % Cyanamide de Chaux et 50 % Scories Potassiques. Sac de 20kg : 250m². Action longue durée.

*Devis transport au-delà de 2 sacs.

Réf.	€ H.T
2456 0013*	41,90

STAR MOUSS' 5 LITRES



A base d'extraits d'algues marines qui fertilisent le gazon et composent les mousses installées en 24/48h.

Il n'acidifie pas le sol. Utilisable en agriculture biologique.

Composition : Engrais à base de fer et de magnésium. Bidon de 5L : 1000m².

Réf.	€ H.T
2456 0041	38,90



Contact / Email
contact@triangle-outillage.fr



Commande web 24/24h
www.triangle-outillage.fr



Triangle
Spécialiste du Matériel Horticoles Professionnel



GAMME DE NICHOURS

PLANTATIONS & AMÉNAGEMENTS

NICHOIR POUR HIRONDELLES



Réf : 2469 6035 **18^{€HT}**

Le nichoir bois béton reproduit au mieux le nichoir d'origine. Robuste et durable. A disposer sous une avancée de toit, dans le coin supérieur d'une fenêtre, à l'abri des intempéries. Large ouverture au dos. Dimensions 38 x 16 x 11cm. Poids : 2,5kg

NICHOIR POUR MÉSANGES CHARBONNIÈRES



Réf : 2469 6034 **22^{€HT}**

L'accès au nichoir se fait par un trou de diamètre 34 mm, spécialement adapté, en outre, aux mésanges charbonnières. Nichoir fabriqué en FRANCE à partir de Pin DOUGLAS Français certifié PEFC. 1 nichoir habité, c'est 500 chenilles ou insectes qui disparaissent par jour ! Le nichoir s'ouvre sur le côté pour être nettoyé en automne après les nichées du printemps. A fixer sur un arbre. Mode d'emploi et informations au dos de l'étiquette. Dimensions : 16 x 21 x 31cm. Poids : 1,49kg

NICHOIR POUR MÉSANGES BLEUS



Réf : 2469 6033 **22^{€HT}**

L'accès au nichoir se fait par un trou de diamètre 28mm, spécialement adapté pour les mésanges bleues, nonettes, noires et huppée. Nichoir fabriqué en FRANCE à partir de Pin DOUGLAS Français certifié PEFC. 1 nichoir habité, c'est 500 chenilles ou insectes qui disparaissent par jour ! Le nichoir s'ouvre sur le côté pour être nettoyé en automne après les nichées du printemps. A fixer sur un arbre. Mode d'emploi et informations au dos de l'étiquette. Dimensions 19x16x26cm.

NICHOIR POUR INSECTES POLLINISATEURS



Réf : 2469 6030 **29^{€HT}**

Nichoir pour insectes, fabriqué en France à partir de pin Douglas français certifié PEFC. Le nichoir permet aux insectes pollinisateurs de pondre leurs œufs en automne qui écloreont au printemps. A accrocher sur un arbre. Dimensions : 21 x 16 x 31cm épaisseur du bois 1,5cm. Poids : 1,5kg

NICHOIR À CHAUVÉ-SOURIS

Nichoir en pin douglas, certifié PEFC pour chauve-souris. Fabrication française. À placer sur un poteau contre un arbre. Dimensions (L x l x h) : 20 x 12 x 45cm. (Épaisseur du bois : 1,5cm). La chauve-souris est une grande consommatrice de moustiques, papillons nocturnes, mouches, coléoptères, tricotères, guêpes. Lutte 100% biologique.

21^{€HT}

Réf : 2469 6028

NICHOIR POUR CHRYSOPES



Réf : 2469 6031 **26^{€HT}**

Nichoires pour chrysopes en pin douglas certifié PEFC fabrication française. La chrysope mange entre 300 et 500 pucerons pendant tout son état larvaire d'où son intérêt en culture biologique. À l'état adulte, la chrysope pollinise. Placer de la paille au fond du nichoir. À installer à 1m50 du sol, orientation Est/Sud-Est, idéalement à proximité de vos jardins potagers. Dimensions : 21 x 16 x 31cm épaisseur du bois : 1,5cm. Poids : 1,4kg.

ENGRAIS & SEMENCES

NICHOURS

AMÉNAGEMENTS

HÔTEL POUR HÉRISSEON

Permet aux hérissons d'hiverner, de se reproduire et de se protéger des prédateurs ou du mauvais temps. Fabriqué en France, à partir de Pin DOUGLAS Français certifié PEFC. La planche principale de la base coulisse, permettant un nettoyage facilité du nichoir. Dimensions : 43x42x22,5cm. Poids : 4,03kg.



Réf : 2469 6036 **54^{€HT}**

HÔTELS À INSECTES*

Matériaux naturels et durables non traités. Fabrication manuelle en Belgique. Structure de bois indigène (mélèze ou douglas) en épaisseur de 2cm, issus des forêts gérées durablement et certifié FSC (gestion durable de la forêt). Il est à installer sur du gravier et doit être attaché à un piquet ou accroché à un bâtiment... L'orientation idéale étant de plein Est à plein Sud.

Hôtel à insecte tour : Pot en terre cuite, bruyère, pommes de pin : abris pour l'hiver pour chrysopes, pince-oreille, carabe, ... Abris spécifique à cochenilles. Les bois avec les trous pour les abeilles sauvages.

Hôtel à insectes chalet avec abreuvoir : Identique à la tour mais cet hôtel est équipé en plus d'un abreuvoir à abeilles dans un pot en zinc. Au fond de celui-ci, un caillou se niche dedans afin que l'abeille s'en sorte si elle tombe dans l'eau.



* Supplément de port pour produit long et encombrant. Voir bon de commande.

Réf.	Type	Dim. (Haut.x larg. x Prof.)	Poids	€ H.T
1 2469 6037*	Tour	120 x 20 x 20 cm	25kg	99,90
2 2469 6038*	Chalet	140 X 50 X 35 cm	80kg	299,90



BORDURES À GAZON ECOLAT*

De jolies bordures pour pelouses, allées, parterres, potagers et bords d'étangs durables et faciles à placer.

Ces bordures sont écologiques, fabriquées à 100% à partir de déchets plastiques recyclés (durée de vie particulièrement longue).

Livrées en rouleau. Couleur grise ou marron. Épaisseur 7mm.

Livrées sans piquet. Pose: il est conseillé d'enfoncer les piquets à l'aide d'un maillet en plastique et de venir le visser sur la bordure.

Réf	Couleur	Hauteur	Longueur	Poids	€ H.T
2414 2470*	gris	14cm	25m	30kg	89,90
2414 2473*	marron	14cm	25m	30kg	94,90
2414 2471*	gris	19cm	25m	33kg	109,90

*Supplément de port pour produit long et encombrant. Voir bon de commande.



LOT DE 10 PIQUETS MARRON POUR BORDURE ECOLAT

Réf : 2414 2474 **22^{€HT}₉₀**

LOT DE 10 PIQUETS GRIS POUR BORDURE ECOLAT

Réf : 2414 2472 **22^{€HT}₉₀**

Les piquets garantissent une fixation solide des bordures à gazon dans les allées, parterres, potagers, ... Profil en H pour une meilleure stabilité dans le sol - vendu en lot de 10 piquets. Couleur gris ou marron. 38cm x 4cm x 4cm. Poids : 300g.



Pour des chantiers conséquents nécessitant de grandes quantités, n'hésitez pas, consultez nous pour **UN DEVIS GRATUIT - SUR MESURE.**



BORDURE DE GAZON EN CAOUTCHOUC*

Souples et maniables !

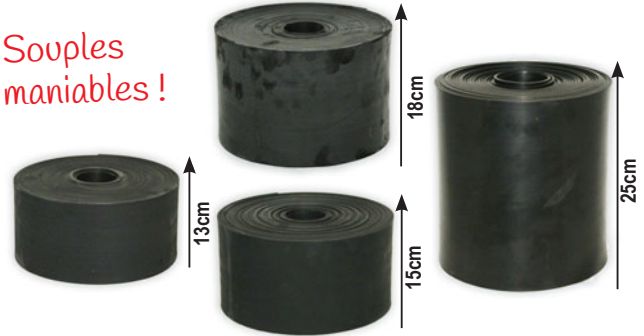

À partir de* **34^{€HT}₉₀**

Très appropriées pour délimiter les chemins sinueux et platebandes dans les parcs et jardins. Flexibles et faciles à poser. Fabriquées à partir de caoutchouc recyclé. Épaisseur 4mm.

*Au-delà de 3 bordures, supplément de port pour produit encombrant. Devis transport.

Réf.	Hauteur	Longueur	€ H.T
2414 2410*	10cm	15 m	34,90
2414 2417*	25cm	10 m	44,90
2414 2418*	15cm	15 m	42,90
2414 2419*	20cm	15 m	49,90

10 BORDURES PLANES + PIEUX*

De larges pattes de support offrent une excellente stabilité et facilitent la mise à niveau. Système de jonction simple et rapide pour un raccordement à l'infini.

Le lot est composé de 10 bordures planes de 1,90m fournies avec 30 pieux (acier galvanisé épaisseur 3mm) d'ancrage de 40cm de long. Hauteur 80mm. Poids total : 28kg.

Réf : 2414 2412* **154^{€HT}₉₀**

* Supplément de port pour produit long et encombrant. Voir bon de commande.



COUPE BORDURE RECTANGULAIRE

Dresse bordure rectangulaire muni d'un repose pied. En tôle emboutie. Tranchant biseauté.

Lg. totale : 107cm. Largeur : 17cm. Poids : 1,3kg.

Réf : 2419 6201 **32^{€HT}₉₀**



LOT DE 5 BORDURES À GAZON ALUMINIUM*

Bordures très appropriées pour délimiter les chemins sinueux et platebandes dans les parcs et jardins. Flexibles et faciles à poser. Lisière brun en aluminium.

Le lot est composé de 5 longueurs de 2m44 soit 12m20 et de 10 crochets de pose.

Pour la pose, il est nécessaire de recouvrir les plaques sur 20cm, ce qui laisse une longueur utile de 2,24m par bordure.

Hauteur : 10cm. Épaisseur : 4mm. Poids : 1,47kg / plaque.

LOT DE 5 BORDURES*

Réf : 2414 2420* **159^{€HT}₉₀**

LES 15 BORDURES DE 2,44M (3 LOTS DE 5)*

399^{€HT}₀₀

Réf : 2414 2425*

* Supplément de port pour produit long et encombrant. Voir bon de commande.



Contact / Email
contact@triangle-outillage.fr



Commande web 24/24h
www.triangle-outillage.fr



Triangle
Spécialistes du Matériel Horticoles Professionnel



BARRIÈRE ANTI RACINES*

Barrière en PEHD (polyéthylène haute densité) rigide, de 1,5 à 2mm d'épaisseur. Une fois découpée à la longueur souhaitée, la barrière s'enfonce dans la terre autour de la plante. Les extrémités doivent se recouper d'environ 40cm pour assurer l'étanchéité de l'installation. Vente en rouleau ou sur mesure.

Réf.	Epaisseur	Hauteur	Longueur	€ H.T
2414 2405*	1mm	50cm	50m	154,90
2414 2406	1mm	50cm	au mètre	5,90
2414 2407*	2mm	50cm	25m	119,00
2414 2408	2mm	50cm	au mètre	7,90
2414 2409*	1,5mm	60cm	50m	189,00
2414 2411*	1,5mm	1m	25m	179,00

* Supplément de port pour produit long et encombrant. Voir bon de commande.

BARRIÈRE ANTI-RACINES SEMI RIGIDE



ECHANTILLON GRATUIT

Barrière de protection pour maîtriser le développement racinaire. Le développement racinaire des végétaux peut engendrer plusieurs types de problèmes : déformation importante des structures proches telles que trottoirs, routes ou encore murs; dommages aux réseaux enterrés par percement ou écrasement des canalisations (eau, informatique, électricité...); accroissement des massifs des végétaux à rhizomes déséquilibrant l'harmonie d'un jardin, comme par exemple les bambous. La barrière anti racine va vous permettre de prévenir l'ensemble de ces problèmes. Mise en place : la face noire du côté des racines va assurer la maîtrise du développement racinaire tout en assurant une protection très efficace. Densité : 275g/m² - Epaisseur : 0,8mm.

Réf.	Désignation	€ H.T
2414 4601	Barrière anti racine H 65cm / Ep.0,8mm / L.25m	89,90
2414 4602	Barrière anti racine H 1m / Ep.0,8mm / L.25m	129,90

KIT DE VERRQUILLAGE EN ACIER POUR BARRIÈRE ANTI-RACINES

Ce kit permet de refermer (ou de faire des jonctions pour les grandes longueurs) hermétiquement et proprement les barrières anti-racines. Plaques en acier de 70cm de long et 4cm de large. Kit composé de 2 plaques perforées, 5 boulons, 5 écrous et 10 rondelles.



Réf : 2414 2415 **19^{€HT}**

MASSE EN BOIS

Masse en bois verni, de fabrication artisanale. Idéale pour planter des piquets bois profondément dans le sol tout en préservant leur tête... Dimensions de la masse : 25x15cm. Longueur totale : 100cm. Poids : environ 4,28kg.



Réf : 2457 0121 **52^{€HT}**

MANCHE DE RECHANGE

Réf : 2457 0122 **12^{€HT}**

COUPE RACINE

Outil en acier forgé. Permet d'aller couper la racine à la base grâce à la spatule tranchante. Long. : 120cm. Larg. spatule : 10cm. Poids : 6kg.



Réf : 2421 1321 **74^{€HT}**

PILON À PIQUETS

Buse creuse pour enfoncer des poteaux et des pieux.

Ø INT. : 160MM
Hauteur : 715mm.
Poids : 17kg

Réf : 2452 0101 **109^{€HT}**

Ø INT. : 130MM
Hauteur : 615mm.
Poids : 12,5kg

Réf : 2452 0102 **99^{€HT}**



PASTILLE DE FRAPPE

Réf : 2452 0105 **44^{€HT}**



BADIGEON BADIPAST®

Produit à mélanger : 50% eau, 50% Badipast.

Le BADIPAST® est un badigeon assurant la protection des bois. C'est un produit concentré à diluer. Il s'applique au pinceau ou au pulvérisateur. Il contient de la peinture vinylique et du carbonate de calcium. Couleur bleuté.



Réf.	Contenance	€ H.T
2414 1201	1,5l	22,90
2414 1202	3l	36,90
2414 1203	10l	96,90

CICATRISANT AU GOUDRON DE PIN NAVARRE®

Le goudron de pin est un enduit naturel, d'origine certifiée des LANDES, prêt à l'emploi. Idéal pour la cicatrisation et la protection des plaies de taille et accidentelles. Il peut servir également pour la prévention des rongeurs (lapins). Simple à appliquer, il vous suffit d'étaler la pâte prête à l'emploi avec une spatule ou un couteau directement sur les plaies. Cureter la plaie si ce n'est pas une plaie de taille mais une plaie accidentelle. Appliquer l'enduit en insistant sur les bords, afin de protéger la formation du bourrelet cicatriciel. Il est conseillé de l'appliquer par temps froid, pour faciliter l'application et de stocker la boîte de goudron de pin dans un local chauffé (idéal 20 - 25 °C). DUREE D'EFFICACITE : 5 à 6 semaines. Il est recommandé de le manipuler avec précaution (éviter le contact avec la peau et les yeux). Existe en 300ml et 1kg.

100% naturel

Etat physique :	Liquide visqueux
Couleur :	Brun à noir
Odeur :	Bois carbonisé
Point éclair :	250°C
Solubilité dans l'eau à 20°C :	Non miscible



Réf.	UDV	€ H.T
2440 9015	300ml	12,90
2440 9016	1kg	14,90



COLLIERS STRONG®

En polyester enduit PVC (identique aux ceintures de sécurité de nos voitures), c'est-à-dire très résistant aux intempéries et aux ultraviolets. À utiliser avec une ou plusieurs bagues d'écartement pour éloigner plus ou moins le tronc du tuteur. Largeur de 50mm. Longueur 50m.

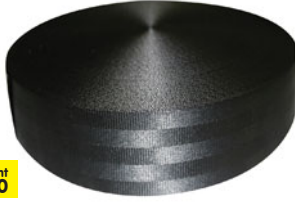

Réf : 2488 9901 **19^{€HT}₉₀**

BAGUE ÉCARTEUSE

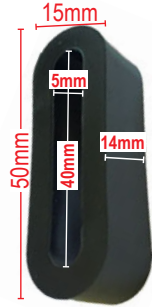

LE LOT DE 100 Réf : 2484 3101 **42^{€HT}₉₀**

Bague en PVC noir semi-souple. Très utile pour écarter l'arbre du tuteur. Possibilité de mettre 2 ou 3 bagues. Sachet de 100 bagues. Dimensions : L 50 x l 15 x h 14mm.

TOP-TREE-FIX®

Liens en caoutchouc en forme d'encre. Idéal pour attacher les arbres aux tuteurs. Vendu au Kg.



Réf.	Dimensions	Nb. / kg	€ H.T
2488 9905	TOP Tree Fix 50cm x 2cm /kg	22	24,90
2488 9906	TOP Tree Fix 30cm x 1,5cm /kg	40	24,90
2488 9907	TOP Tree Fix 23cm x 1,5cm /kg	55	24,90

ÉCHALAS ACACIA*

Ces tuteurs en acacias sont idéaux pour fixer les gaines climatiques. Disponibles en 150cm. Ils vous permettront de maintenir fermement la protection autour du tronc et de protéger ainsi la plantation.



Réf.	Section	Hauteur	UDV	€ H.T
2414 3701*	22x22mm	150cm	25	21,90

* Supplément de port pour produit long et encombrant. Voir bon de commande.

TUTEURS BAMBOUS*

Tuteurs bambous pour fixer les gaines de dissuasion anti-lapins et ainsi améliorer la protection des jeunes plantations. Ø 6/8mm.



Réf.	Hauteur	UDV	€ H.T
2488 0011*	60cm	500	22,90
2488 0012*	76cm	500	25,90
2488 0001*	90cm	500	36,90

* Supplément de port pour produit long et encombrant. Voir bon de commande.

NATTE DE BAMBOUS FENDUS 2X5M*

Protection du tronc des jeunes arbres en milieu urbain ou forestier. Lames de bambous fendus avec liaison fil métal galvanisé – Largeur de la lame : 15 à 20mm – Épaisseur 0.5cm coloris naturel (origine Afrique du Nord). Rouleau de 2m de haut et 5m de long. Poids : 13kg.



Réf : 2414 2010* **39^{€HT}₉₀**

* Produit encombrant. Nous contacter pour devis transport.



LOT DE 10 LIGATURES SELFIX CAOUTCHOUC



Très pratique et facile à poser sans clous de fixation. L'élasticité de la ligature permet d'absorber les coups de vents sans blesser l'arbre. En caoutchouc vulcanisé. Dimensions 60cm x 3cm



LE LOT DE 10 Réf : 2488 2205 **16^{€HT}₉₀**

BANDE À CLOUER PVC RECYCLÉ RENFORCÉ



Réf.	Dimension	€ H.T
2484 2501	2,5cm x 25m	19,90
2484 2502	4cm x 25m	29,90

Solide et souple, résistante aux U.V et aux intempéries, cette bande se cloue au tuteur. Anneaux non livrés.



Réf : 2484 2501 **19^{€HT}₉₀**

BANDE TOILE DE JUTE*

230g/m²

Bande tissée à enrouler autour du tronc pour protéger l'écorce contre les brûlures du soleil, le gel et les morsures du gibier. Maille d'environ 3x3mm. Rouleau de 100m.



Réf.	Largeur	€ H.T
2414 1501	12cm	24,90
2414 1502	20cm	36,90
2414 1503	50cm	79,90
2414 1504*	100cm	109,00
2414 1506*	140cm	149,00



Autres dimensions sur demande

* Supplément de port pour produit long et encombrant. Voir bon de commande.



Contact / Email
contact@triangle-outillage.fr



Commande web 24/24h
www.triangle-outillage.fr



Triangle
Spécialistes du Matériel Horticoles Professionnels



CERVITUBES FENDUS

Réf.	Lot de 6	Hauteur	Diam.	PU € H.T
2414 5702	1	40cm	11cm	8,90
2414 5701	1	120cm	11cm	29,90

Cervitube est un tube rigide dont les parois sont formées de mailles aux brins épais en 3 dimensions, qui lui confèrent une rigidité exceptionnelle. Il résiste à la traction, à la torsion et à l'écrasement. Conçu pour protéger les baliveaux de l'écorçage par les cervidés et les rongeurs, il convient aussi très bien en protection antichoc sur les arbres et en protection contre les débroussailluses à fil nylon. Après 7 ou 8 années sur un plant forestier, Cervitube pourra être réutilisé sur un autre plant. Réutilisable, Cervitube est livré ouvert verticalement afin de faciliter sa pose et sa dépose. Diamètre : 11cm. - Hauteur 120cm. Poids : 230g/ml. - Polymères PEHD traité anti-U.V., couleur marron. Maille : 6x6mm.

GAINE DE PROTECTION PULVÉRISATION

Ce manchon en polyéthylène de couleur verte offert à la fois une dissuasion contre les rongeurs (lapins...) et une protection contre les traitements chimiques grâce à la partie pleine en bas du manchon. Les filaments verticaux favorisent le maintien de la gaine. La partie pleine favorise également un micro-climat au niveau du sol permettant un meilleur développement de l'arbre. 80gr/ml. Hauteur : 50cm. Maille 8x9mm. Ø 13cm. Durée de vie : +/- 3 ans.

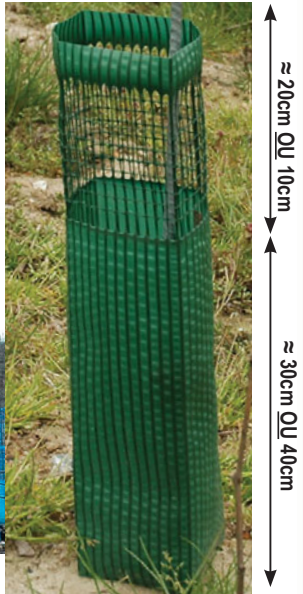

LE LOT DE 100 40 + 10cm. OU 30 + 20cm (Ø 13cm)

Réf.	Hauteur	Couleur	€ H.T / lot	P.U / 10 lots €HT**
2414 4701	30+20cm	vert	38,90	35,90**
2414 4703	30+20cm	bleu	38,90	35,90**
2414 4704	40+10cm	bleu	38,90	35,90**
2414 4705	30+20cm	marron	38,90	35,90**
2414 4706	40+10cm	marron	38,90	35,90**

** Frais supplémentaires de port : nous consulter.

PROTECTEUR SPIRALE

En PVC semi-rigide avec trous d'aération. Se déroule le long du tronc et permet de protéger l'arbre des morsures de gibier. Imputrescible et élastique, il permet le développement de l'arbre. Diamètre : 3,5cm. Durée de vie 3 à 4 ans.

Afin de ne pas blesser l'arbre, nous précautionnons de les enlever dans les 3 ans qui suivent la plantation.



Réf : 2414 1601 **46^{€HT}**₉₀

LE LOT DE 100

Réf.	Lg.	UDV	€ H.T	P.U / 10 lots €HT*
2414 1601	60cm	100	46,90	44,90*
2414 1602*	100cm	100	84,90	82,90*

* Supplément de port pour produit long et encombrant. Voir bon de commande.

PROTÈGE TRONC VENTILÉ

Tube fendu solide en plastique vert. De nombreux trous (3cm de diamètre) sont présents permettant une bonne aération de l'arbre. Le manchon est coupé sur toute la longueur afin de faciliter la mise en place. Pour arbres de Ø max. 8cm.

Solution idéale contre les dégâts causés par les ovidés. Disponible en 3 tailles.



LE LOT DE 5

Réf.	Hauteur	UDV	€ H.T
2414 1621	60cm	5	9,90
2414 1622	80cm	5	12,90
2414 1623*	120cm	5	15,90

* Supplément de port pour produit long et encombrant. Voir bon de commande.

CORSETS MÉTAL 6 BRANCHES*

Planter des arbres en milieu pastoral sans apporter une protection solide et efficace aux jeunes plants est voué à l'échec. Le corset métallique permet la protection complète des plants contre les dégâts causés par les bovins et autres animaux. Ses barbes pointues dissuadent efficacement le bétail, les rongeurs et les éventuels cervidés de passage. Durable et facile à poser, le Corset permet la protection des plants et arbres, quel que soit leur diamètre. Il est en effet possible, d'assembler plusieurs corsets entre eux. Il est équipé de 6 branches (26.5mm de large) pour une protection optimale. Ø15cm - Hauteur 1m70. Lot de 5 corsets.

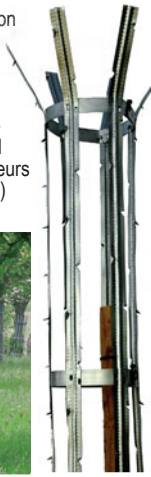

LE LOT DE 5

Réf : 2414 2005* **99^{€HT}**₉₀



* Supplément de port pour produit long et encombrant. Voir bon de commande.

GAINE DE PROTECTION PEUPLIER

Manchon à usage paysager et forestier dont les petites mailles apportent un effet brise-vent et un bon ombrage tout en assurant de bonnes conditions climatiques à la pousse du plant. La texture serrée de sa trame offre peu de prise aux bois des cervidés.

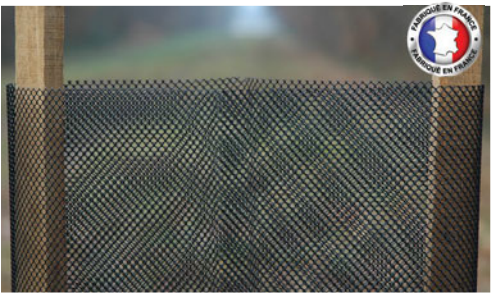

Grande rigidité verticale et pose facile à l'aide d'un ou deux tuteurs. Diamètre : 10cm. Hauteur : 1,10m. Qualité 65g/m. Maille : 2x2mm.

LE LOT DE 50

Réf.	PU € H.T	P.U 5 lots €HT*
2414 0810	35,90	33,90*



* Supplément de port pour produit long et encombrant. Voir bon de commande.



MANCHONS DE DISSUASION

Gaine de dissuasion de couleur foncée en polyéthylène pour protéger les jeunes plants contre les lapins et autres rongeurs. N'entrave pas le développement du jeune plant. Permet les traitements phytosanitaires.
Unité de vente : 100. Maille 8x8mm.

LE LOT DE 100 PIÈCES

Réf.	Hauteur	Øcm	grammage	Couleur	PU € H.T	PU / 10 lots €HT*	nb de lots de 100 par palette	PU / palette €HT**
2414 1701	50cm	14	45g/ml	Bleu	16,90	15,90*	96	14,90**
2414 1702	50cm	14	40g/ml	Noir	14,90	12,90*	96	11,50**
2414 1703	60cm	14	40g/ml	Noir	16,90	15,90*	96	14,90**
2414 1704	50cm	14	65g/ml	Noir	21,90	19,90*	96	17,90**
2414 1705	60cm	14	65g/ml	Noir	25,90	23,90*	96	21,90**
2414 1706	60cm	24	65g/ml	Vert	34,90	32,90*	44	31,50**

Prix par quantités
Nous consulter



Le conditionnement en rouleau permet de couper la protection à la hauteur voulue et évite le gaspillage.

* Supplément de port pour produit long et encombrant. Voir bon de commande.

** Frais de port sur devis, nous consulter.



LE ROULEAU DE 100M EN Ø 14CM (noir ou bleu selon les arrivages)

Réf.	Ø	Longueur	Poids	€ H.T	Nb rouleaux/pal	P.U /palette €HT
2414 1801	14cm	100m	40 à 45g/ml	38,90	24	35,90*

PROTÈGE TRONC

En polyéthylène. Maille de 3x3mm. 82g/m².
Nappe grillagée qui s'enroule sur elle-même et protège des dégâts des rongeurs et gibiers. Traitée anti-UV.
Se déroule progressivement en accompagnant la croissance de l'arbre. Largeur déployée : 33cm. Durée de vie entre 5 et 8 ans.

LE LOT DE 120

Réf.	Ø	Hauteur	Poids	UDV	€ H.T	PU / 10 lots € H.T
2414 1902	11cm	55cm	5kg	120	56,90	54,90*
2414 1901*	11cm	110cm	10kg	120	112,90*	109,90*



ECHANTILLON GRATUIT

GAINÉ DE DISSUASION FOREST 1,2M

Gaine de dissuasion souple en polyéthylène pour protéger les jeunes plants contre les dégâts causés par les chevreuils et autres nuisibles. La gaine dispose de mailles fines, ce qui crée un micro-climat (ombrage, protection contre le vent) et permet d'accompagner la croissance de l'arbre.
Couleur Noire.



** Frais de port sur devis, nous consulter.

LA PIÈCE

Réf.	Hauteur	Ø	Qualité	Maille	PU €H.T	PU / 50 Pces €HT*	Nbre Pces /palette	PU / palette €HT**
2414 0801	120cm	14cm	85g/ml	2x2mm	1,20	0,90*	4200	0,60**
2414 0803	120cm	20cm	130g/ml	3x4mm	1,80	1,30*	3000	0,90**
2414 0804	120cm	30cm	240g/ml	4,5x4,5mm	2,30	1,90*	1500	1,55**
2414 0805	180cm	30cm	240g/ml	4x4mm	3,00	2,50*	1500	2,05**

* Supplément de port pour produit long et encombrant. Voir bon de commande.

GAINÉ DE DISSUASION FOREST MIXTE

Manchon idéal pour des environnements à densité moyenne de chevreuils. Cette maille a été conçue au terme de plusieurs années de travail avec les professionnels de la sylviculture. Maille à double brin. Les brins les plus forts assurent la rigidité verticale et la remarquable solidité de la structure. Les brins fins contiennent les jeunes pousses et assurent un micro climat.
Couleur : Noir. Vendue à l'unité.



Réf.	H.cm	Øcm	g/ml	Pte Maille mm	G ^{de} maille mm	Px €HT d'une pièce			
						1 à 49 pièces	50 à 999 pièces	1000 à 1999 pièces	+ de 2000 pièces
2414 0802	120	14	110	3,5x3,5	35x35	1,30*	1,20*	1,10**	0,80**
2414 0806	120	20	190	3x3	30x30	1,90*	1,80*	1,60**	1,45**
2414 0807	60	14	110	3,5x3,5	35x35	1,10*	0,90*	0,80**	0,60**
2414 0808	180	20	190	3x3	30x30	2,70*	2,60*	2,40**	2,30**
2414 0809	120	30	280	3,5x3,5	35x35	2,50*	2,40*	2,30**	2,20**

* Supplément de port pour produit long et encombrant. Voir bon de commande.

** Frais de port sur devis, nous consulter.

* Supplément de port pour produit long et encombrant. Voir bon de commande.



Contact / Email
contact@triangle-outillage.fr



Commande web 24/24h
www.triangle-outillage.fr



Triangle
Spécialiste du Matériel Horticoles Professionnel



ARROSAGE & PULVÉRISATION

P 76
P 84

ARROSAGE & IRRIGATION
PULVÉRISATION

ARROSOIR PLASTIQUE

Arrosoir, en plastique vert avec pomme amovible. Disponible en contenance 3 ou 6 ou 11 litres.

Réf.	Capacité	€ H.T
2488 3701	11 litres	5,90
2488 3702	3 litres	6,90
2488 3703	6 litres	8,90

Réf : 2488 3701 **5^{€HT}**



RAMPE D'ARROSAGE 60CM



Réf : 2488 3704 **10^{€HT}**

Se fixe sur le bec de votre arrosoir. Largeur de la rampe 60cm avec 2 sections de 30cm, indépendante et inclinable à 90°

Réf : 2471 7616 **12^{€HT}**

COLLECTEUR FILTRANT À DÉBIT RÉGLABLE

Permet de récupérer l'eau de pluie à partir des descentes de gouttières. Il dispose d'un filtre pour éviter que des impuretés ne se déposent au fond du récupérateur et d'une molette pour régler le débit de l'eau à la sortie du collecteur. Ø 8,5cm hauteur 17,5cm.



ARROSOIR GALVANISÉ 13L OVALE

Composition : Arrosoir + pomme galvanisée. Une "pluie" régulière et constante lors de l'utilisation (trou de 1,5mm).

Contenance : 13L.
• Forme ovale • Anse creuse
• Résistance à la corrosion
• Pied feuillard.

Réf : 2488 3710 **48^{€HT}**



POCHE À EAU PRO 80L AVEC POIGNÉE ET RACCORD

Citerne de 80L, robuste et facilement transportable grâce à ses 2 poignées noires soudées. Poche en PVC armé vert soudé.

Remplissage et vidage rapide.

-1 bouchon à visser + joint d'étanchéité au-dessus pour le remplissage
-1 bouchon à visser + joint d'étanchéité dans le coin pour vidage
Dimensions : 70 x100cm. Livrée avec raccord pour branchement de tuyau.



Réf : 2471 7633 **42^{€HT}**



KIT RACCORD POUR CUVE 1000 LITRES

Pratique et résistant, cet adaptateur et son robinet de fabrication française se fixent sur la vanne de sortie de votre cuve (1000L). Vous pouvez donc brancher directement votre tuyau d'arrosage.

Le kit comprend :

- un adaptateur en laiton de Ø 60mm, fourni avec le joint d'étanchéité.
- un robinet en laiton, filetage 20x27.
- un rouleau de téflon.



LE KIT COMPLET :

Réf : 2471 7600 **26^{€HT}**



VANNE PLASTIQUE Ø60 + BOUCHON POUR CUVE 1000L

Ø sortie cuve 60mm.
Sortie vanne S60x6

Réf : 2471 7617 **42^{€HT}**

BOUCHON Ø 60 POUR VANNE PLASTIQUE CUVE 1000L

Réf : 2471 7618 **10^{€HT}**



ADAPTATEUR DE CUVE 1000 LITRES

Réf.	Ø	Sortie adaptateur	€ H.T
2471 7640	98mm	F.26x34	45,90
2471 7641	98mm	F.33x42	53,90
2471 7656	60mm	F.15x21	19,90
2471 7657	60mm	F.20x27	19,90
2471 7658	60mm	F.26x34	21,90

Adaptateur de cuve 1000 Litres. Joint fourni.

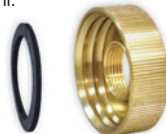

TRAVERS DE CUVE RAPIDES EN LAITON

Traverse de cuve.

Réf.	Sortie	€ H.T
2471 7645	M.20x27 / F.15x21	6,90
2471 7646	M.26x34 / F.20x27	20,90
2471 7647	M.33x42 / F.26x34	34,90



ROBINET 1/4 TOUR VEROUILLABLE (POUR COLLECTIVITÉ)

Robinet verrouillable par cadenas (non fourni).
Entrée : 15x21.
Sortie (nez) : 20/27.

Réf : 2471 7649 **10^{€HT}**

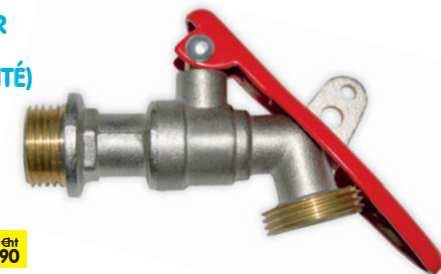

FILTRANT AVEC RALLONGE ET ROBINET POUR CUVE 1000L

Ø sortie cuve 60mm.
Sortie kit : nez de robinet rapide.
Composition : 1 adaptateur de cuve avec sortie à visser, 1 joint, 1 rallonge droite L.110mm, 1 filtre inox, 1 robinet plastique entrée M.20x27 avec nez rapide intégré.

Réf : 2471 7619 **26^{€HT}**

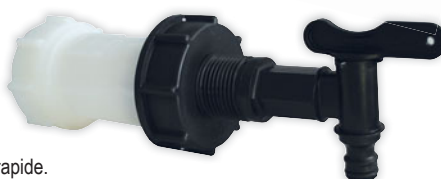

ARROSAGE & IRRIGATION

PULVÉRISATION



TUYAU D'ARROSAGE ANTI-TORSION

Tuyau tricoté jaune avec système de tricotage ATC (Anti Twiwt Construction) empêchant la formation de noeuds et de torsion. Idéal pour un usage régulier. Tuyau maléable et élastique facile à enrouler et dérouler. Anti-algues. Très résistant, en PVC 3 couches renforcé ! Âme en PVC blanc.



ANTI-ALGUES



PAS DE TORSION



À partir de **32[€]90**

Réf.	Ø	Longueur	Pression de service	€ H.T
2471 5001	15 mm	25m	24 bars	32,90
2471 5002	15 mm	50m	24 bars	64,90
2471 5003	19 mm	25m	20 bars	57,90
2471 5004	19 mm	50m	20 bars	99,90
2471 5005	25 mm	25m	15 bars	82,90

TUYAU TRICOFLEX® PERFORMANCE

Tuyau PVC 5 couches pour usage professionnel.

5 COUCHES : 4 COUCHES PVC SOUPLE + RENFORCEMENT TEXTILE TRICOTÉ, COULEUR JAUNE.

Tricoflex® Performance allie haute résistance et souplesse exceptionnelle grâce à une structure multicouche et un tricotage exclusif.

Tenue à l'abrasion, aux intempéries et aux UV, résistance élevée aux écrasements et aux cycles de pression répétés, faible rayon de courbure prévenant la pliure. Ses qualités intrinsèques font la différence au quotidien comme sur la durée.



Réf.	Ø	Longueur	Pression de service	€ H.T	
2471 5020	15mm	25m	35 Bars	54,90	Doté d'une paroi intérieure rouge formulée spécialement pour améliorer le flux et résister aux eaux chargées, pour une durée de vie plus longue même en cas d'usages particulièrement sévères.
2471 5021	15mm	50m	35 Bars	110,90	
2471 5022	19mm	25m	30 Bars	76,90	
2471 5023	19mm	50m	30 Bars	152,90	
2471 5024	25mm	25m	20 Bars	119,90	
2471 5025	25mm	50m	20 Bars	229,90	



PROGRAMMATEUR NUMÉRIQUE NEZ DE ROBINET CLABER®

Réf : 2471 7007 **63[€]90**

Programmeur vidéo à une voie. Permet de gérer avec précision et fiabilité jusqu'à 2 arrosages par jour, en programmant les temps et les fréquences avec trois touches seulement et en affichant toutes les fonctions sur un grand écran à cristaux liquides. La procédure de programmation est résumée au dos du couvercle de protection. Fonctionne à batterie, n'a pas besoin de connexion électrique : il suffit de le visser au robinet. Son design compact permet de l'installer même dans des espaces réduits. Résistant aux chocs intempéries.

Caractéristiques :

- Ø filet entrée : 3/4" - Système d'accrochage rapide sortie : Quick-Click System - Débit : 35 l/min - Pression : 5 bars - Fréquence irrigation : 2 par jour ou 1 par semaine (possibilité d'exclusion des jours) - Durée d'arrosage : de 1 seconde à 23h59 - Alimentation : 1x9V.

claber

PORTE-TUYAU MURAL MÉTAL GEKA® +



GEKA

Ne laissez plus trainer vos tuyaux ! Robuste et stable ce porte tuyau est en métal léger, moulé en une seule pièce pour plus de rigidité. Poids : 1kg.

Réf : 2471 7288 **32[€]90**

LANCE ET PISTOLET LAITON

1. Lance avec coupleur laiton à débit réglable. Robuste et résistante à la pression elle dispose de stries sur la moitié du corps pour faciliter la prise en main lors du réglage du débit.

2. Pistolet arroseur avec coupleur laiton à débit réglable. Poignée bi-matière ergonomique offrant une excellente maniabilité.

3. Pistolet arroseur multi-jets avec coupleur laiton, à débit réglable. Ce pistolet permet de sélectionner 7 jets différents grâce à une molette de réglage. Poignée bi-matière offrant une excellente maniabilité.

Réf.	Descriptif	€ H.T
2471 5401	1. Lance laiton	12,90
2471 5501	2. Pistolet à débit réglable	19,90
2471 5601	3. Pistolet à 7 positions	22,90



TUYAU TRICOFLEX®

PVC 5 couches, avec armature textile polyester tricotée et âme noire lisse composée de deux couches.

La conception multicouche, composée d'un tricotage exclusif et d'une double couche intérieure assure au Tricoflex® à la fois une grande souplesse pour une maniabilité aisée, une excellente résistance à l'écrasement et de faibles déformations sous pression.

Aspect très lisse de la paroi intérieure qui facilite le passage de l'eau et garantit ainsi la régularité du débit. Revêtement extérieur en PVC jaune ou vert lui apporte une bonne protection contre l'abrasion et les rayons ultra-violet.



Réf.	Couleur	Ø	Longueur	Poids	Pression de service	€ H.T
2471 5010	jaune	15mm	25m	3,5kg	25 Bars	49,90
2471 5011	jaune	15mm	50m	8,5kg	25 Bars	99,90
2471 5012	jaune	19mm	25m	6kg	23 Bars	69,90
2471 5013	jaune	19mm	50m	12kg	23 Bars	139,90
2471 5014	jaune	25mm	25m	10,5kg	20 Bars	110,90
2471 5015	jaune	25mm	50m	20kg	20 Bars	229,90
2471 5045	vert	15mm	25m	3,5kg	25 Bars	49,90
2471 5046	vert	15mm	50m	8,5kg	25 Bars	99,90
2471 5047	vert	19mm	25m	6kg	23 Bars	64,90
2471 5048	vert	19mm	50m	12kg	23 Bars	129,90
2471 5049	vert	25mm	25m	10,5kg	20 Bars	110,90
2471 5050*	vert	25mm	50m	20kg	20 Bars	229,90

* Supplément de port pour produit encombrant. Voir Bon de Commande

PISTOLET DE MARAICHAGE PROFESSIONNEL GEKA® +

Ce pistolet multi-usages vous sera indispensable ! Sa puissance de nettoyage est 3 fois plus importante que les pistolets d'arrosage traditionnel.

Conception ergonomique et qualité ultra robuste il est utilisé en agriculture, industrie et bâtiment...

Poignée gainée caoutchouc pour une entière protection (contre les chutes).

Tête de réglage avec large diffusion allant de la brumisation au jet concentré.

En Laiton/acier chromé, eau chaude jusqu'à 50°C, eau froide, gâchette ergonomique, dispositif de blocage pour un service en continu.

Débit à 3 bar environ. 16,6 L/min, pression de service 24 bar maximum, filetage femelle 1/2".

Raccords non fournis (Réf : 2471 7130 ou Réf : 2471 5904).



Réf : 2471 5606 **62[€]90**



PISTOLET EN LAITON PRO

Muni d'une pomme multifonction, votre pistolet vous permettra d'arroser de façon précise et efficace la surface souhaitée.

3 positions avec réglage du jet par régulateur de débit. Gâchette marche / arrêt avec blocage (monobloc métal).

Sortie : 20 x 27mm.

Poignée de rangement.

Fourni avec raccord rapide.

Réf : 2471 5301 **59[€]90**



Contact / Email
contact@triangle-outillage.fr



Commande web 24/24h
www.triangle-outillage.fr



Triangle
Spécialiste du Matériel Horticoles Professionnel

LANCE D'ARROSAGE GEKA® UNIVERSELLE

Confortable à manipuler par son poids et sa robustesse. Poignée caoutchoutée avec un bon grip avec levier d'arrosage au pouce. La quantité d'eau peut être régulée en continu, d'une seule main ! Tête d'arrosage de type baïonnette (ci-dessous les différentes têtes « soft rain »). Débit d'eau à 3 bar : 34 l/min. Coude à 35° - Raccord automatique GEKA® - filtre à impuretés.



Réf.	Longueur	€ H.T
2471 7283	20cm	39,90
2471 7284	60cm	44,90

TÊTES D'ARROSAGE GEKA+® SOFT RAIN «M»

Tête d'arrosage avec platine remplaçable et bague de protection anti choc. Métal léger avec un insert à baïonnette + laiton. Platine : acier au chrome, bague de protection caoutchouc.

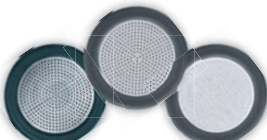

Réf.	Designation	€ H.T
2471 7325	Pomme soft rain «M» Ø 0,4mm	29,90
2471 7326	Pomme soft rain «M» Ø 0,7mm	29,90
2471 7327	Pomme soft rain «M» Ø 1mm	29,90
2471 7328	Joint d'étanchéité plat (par5) pour lance GEKA+ soft rain	4,90
2471 7329	Bague de protection caoutchouc Ø 50mm GEKA+ soft rain	5,50

LANCE À GÂCHETTE ET POIGNÉE

Lance d'arrosage ergonomique de haute qualité avec clapet à bille pratique pour une manipulation d'une seule main. Un support en caoutchouc favorisant l'isolation thermique et assurant ainsi la protection de la main contre le débit d'eau froide. Tête d'arrosage formant un voile d'eau doux de grande envergure avec platine remplaçable et bague de protection. Filtre à impuretés inséré, empêchant la formation de dépôts. Raccordement à baïonnette pour un remplacement aisé de la tête d'arrosage, par simple clic. Trous de tamis Ø 0,7mm. Coude tuyau à 35°. Longueur : 60cm.



Réf : 2471 7281 **129[€]₉₀**

Réf : 2471 7282 **82[€]₉₀**

Soft Rain gachette :

Arrosage sans fatigue et un confort maximal. Un dosage d'eau très précis avec dispositif de verrouillage. Débit d'eau : 35 l/min à 3 bar.

Soft Rain poignée :

Position du levier réglable. Débit d'eau : 92 l/min à 3 bar.

LANCE 531 GEKA®

Poignée à gâchette à 2 positions. Longueur 35cm. Sortie à filetage femelle 20/27.

Réf : 2471 7245 **174[€]₉₀**

RACCORD FILETÉ MÂLE-MÂLE 3/4" + JOINT :

Réf : 2471 7247 **9[€]₉₀**

LANCE MULTI-USAGE

Tube coudé de 60cm. Sortie en filetage mâle 20x27 pouvant accueillir les pommes cylindriques et coniques.

Réf : 2471 7250 **49[€]₉₀**

LANCES TÉLESCOPIQUES GEKA®

Conçues spécialement pour l'arrosage des jardinières suspendues. Tube avec allonge télescopique coudée réglable par bague de serrage. Sortie en filetage mâle 20x27. Livrée avec pomme aluminium Ø5,5cm, dotée de trous de 0,7mm. Jet réglable GEKA. Gros débit. Equipée d'un raccord Geka Plus 3/4". 3 versions disponibles selon la longueur du manche (de 0,8m à 1,5m ou de 1,5m à 2,4m) et le degré de rotation du coude (à 35° ou 135°).



84[€]₉₀
À partir de

LANCE PLUIE DOUCE

Longueur 60cm. Tube en aluminium. Livrée avec pomme aluminium dotée de trous de 0,7mm. Ø5,5cm.

Réf.	Modèle	€ H.T
1 2471 7230	Vanne	42,90
2 2471 7240	Gachette	62,90

LANCE COURTE

Livrée avec pomme aluminium dotée de trous de 1mm. Souvent utilisée pour laver les légumes. Le faible nombre de trous (31) à la sortie procure une pression importante (avec 6 bars max écoulement de 28L d'eau à la minute). Ø 5,5cm.

Réf : 2471 7270 **46[€]₉₀**



Réf.	Type	Angle	Longueur	€ H.T
2471 7255	Lance GEKA® télescopique	35°	0,8m - 1,5m	84,90
2471 7258	Lance GEKA® télescopique	35°	1,4m - 2,4m	99,90
2471 7260	Lance GEKA® télescopique	135°	1,45m - 2,25m	99,90

POMME CÔNIQUE LAITON

Trous de 0,8mm. Ø de la pomme 10,1cm. Raccord femelle 20/27.

Réf : 2471 7330 **39[€]₉₀**

POMME CÔNIQUE ALU

Trous de 0,7mm Ø de la pomme : 7,2cm. Raccord femelle 20/27

Réf : 2471 7320 **11[€]₉₀**

POMME CYLINDRIQUE ALU

Trous de 0,7 ou 1mm. Ø de la pomme : 5,5cm. Raccord femelle 20/27.

Réf.	Ø trous	€ H.T
2471 7310	0,7mm	12,90
2471 7315	1mm	13,90

POMME ÉVENTAIL GEKA®

Dotée de 16 buses de Ø 2mm. Filetage mâle 20/27.

Réf : 2471 7335 **59[€]₉₀**

Les raccords rapides Laiton Geka Plus sont robustes, étanches et très maniables. Jonction rapide et facile. Compatibles avec l'ancienne version mais pas avec le raccord express du système Français. Livrés avec un joint à lèvres spécial Geka Plus.

RACCORD GEKA®+ À DOUILLE

Réf.	Ø	€ H.T
2471 7105	16mm	3,90
2471 7110	19mm	4,50
2471 7115	25mm	5,50



RACCORD GEKA®+ MÂLE

Réf.	Type	€ H.T
2471 7130	15/21 (1/2")	3,90
2471 7135	20/27 (3/4")	3,90
2471 7140	26/34 (1")	3,90
2471 7145	33/42 (1-1/4")	5,50



RACCORD GEKA®+ FEMELLE

Réf.	Type	€ H.T
2471 7170	15/21 (1/2")	3,90
2471 7175	20/27 (3/4")	3,90
2471 7180	26/34 (1")	4,50
2471 7185	33/42 (1-1/4")	5,50



BOUCHON GEKA®+

Réf : 2471 7205 **3[€]₉₀**



LES 10 JOINTS GEKA®+

Réf : 2471 7210 **2[€]₉₀**



RACCORD DE TRANSITION GEKA®+

Pour raccorder un robinet avec raccord à mâchoires et un tuyau avec raccord Geka®.



Réf : 2471 7350 **13[€]₉₀**

10 FILTRES À IMPURETÉS À CHAPEAU GEKA® « MAX »

La plus large surface filtrante possible pour les raccords rapides Geka® à poser facilement sans outil sous les bagues d'étanchéité profilées. Matériau : tissu V2A gainé de plastique ABS. Adaptés à tous les raccords rapides et raccords à vis pour tuyau Geka®.



Réf : 2471 7427 **14[€]₉₀**

VANNE À 2 VOIES GEKA®

Raccord Geka® 2 divisions avec vannes. Les vannes peuvent être réglées et arrêtées individuellement. Vis à poignée : plastique noir. Joint de série avec bague d'étanchéité (intervalle de température d'env. -10°C à +90°C). Raccords rapides Geka® adaptés aux tailles de tuyaux 3/8" à 1 1/2".



Réf : 2471 7425 **20[€]₉₀**

ADAPTATEUR MÂLE LAITON



Réf.	Filetage	€ H.T
2471 5904	15 x 21mm	3,90
2471 5903	20 x 27mm	3,90

NEZ DE ROBINET 2 CIRCUITS

Nez de robinet à double sortie. Très pratique pour utiliser en dérivé 2 tuyaux d'arrosage indépendamment. Fermeture et ouverture possibles en différé pour chacune des sorties. Se fixe à la sortie du robinet raccord femelle 20x27. Matière : laiton.



Réf : 2471 7606 **15[€]₉₀**

RACCORD AUTOMATIQUE CLABER®

Ø intérieur : 9mm



Réf.	Ø	€ H.T
2471 7010	19	4,90
2471 7011	15	5,30

RACCORD RÉPARATEUR UNIVERSEL 15 ET 19MM CLABER®

Réparez vos tuyaux endommagés ou raccordez facilement 2 tuyaux de diamètres identiques ou différents.

Ø intérieur : 9mm
Compatible avec tuyaux de Ø 1/2", Ø 5/8" et Ø 3/4".



Réf : 2471 7015 **4[€]₉₀**

RACCORDS LAITON

Raccord de réparation de tuyau



RACCORD RAPIDE AVEC PORTE TUYAU

Réf.	Ø tuyau	€ H.T
2471 5701	15mm	9,90
2471 5702	19mm	11,90



RACCORD RAPIDE AQUA-STOP AVEC PORTE TUYAU

Réf.	Ø tuyau	€ H.T
2471 5801	15mm	9,90
2471 5802	19mm	12,90



COUPLEUR NEZ DE ROBINET

Réf.	Filetage	€ H.T
2471 5901	15x21mm	3,90
2471 5902	20x27mm	3,90



COUPLEUR AUTOMATIQUE JONCTION MÂLE / MÂLE

Réf.	Type	€ H.T
2471 6001	coupleur mâle/ mâle	3,90
2471 6002	raccord tuyau 15mm	6,90
2471 6003	raccord tuyau 19mm	7,90



COLLIERS DE SERRAGE VENDUS PAR 10.

Réf.	Ø	€ H.T
2471 6101	14-24	8,90
2471 6102	18-28	9,90
2471 6103	24-36	9,90



RACCORDS & ACCESSOIRES GRAND DÉBIT CLABER®

Conçus pour les tuyaux de 3/4" et 1", cette gamme grand débit garantit un passage élevé d'eau, en supportant les hautes pressions.

NOUVEAU !

NEZ DE ROBINET DOUBLE FILETAGE 26-34 / 20-27MM

Ø intérieur : 14mm



Réf : 2471 7055 **3[€]₉₀**

DÉRIVATION Y

Ø intérieur : 14mm



Réf : 2471 7057 **4[€]₉₀**

RACCORD 19MM

Ø intérieur : 14mm



Réf : 2471 7058 **6[€]₉₀**

RACCORD RÉPARATEUR 19-25MM

Ø intérieur : 19mm



Réf : 2471 7059 **5[€]₉₀**

LANCE D'ARROSAGE

Ø intérieur : 14mm



Réf : 2471 7062 **7[€]₉₀**

RACCORD COUPLEUR

Ø intérieur : 14mm



Réf : 2471 7056 **3[€]₉₀**

RACCORD 25MM

Ø intérieur : 19mm



Réf : 2471 7060 **7[€]₉₀**

RACCORD RÉPARATEUR 25MM

Ø intérieur : 19mm



Réf : 2471 7061 **6[€]₉₀**



Contact / Email
contact@triangle-outillage.fr



Commande web 24/24h
www.triangle-outillage.fr



Triangle
Spécialiste du Manifold Horticulture Professionnelle



**PERFORATEUR DE TUYAUX PE Ø 16MM**

Perforateur de 7 mm pour insérer un raccord de jonction de Ø 16mm. Adaptable et compatible avec toutes les installations existantes. Insérez facilement le raccord PE / Poritex Réf : 2471 7587.

Réf : 2471 7588 **10^{€HT}₉₀****CORRESPONDANCES Ø POUÇES EN MM**

Pouce	Ø int / Ø ext
1/2"	15mm / 21mm
3/4"	20mm / 27mm
1"	26mm / 34mm

RACCORDS À COMPRESSION ET LOCK POUR TUYAUX PE
(LIAISON DEPUIS L'ARRIVÉE D'EAU JUSQU'AU RÉSEAU FINAL)

**TUYAUX PEHD (HAUTE DENSITÉ) 10BARS**

Réf.	Ø mm	Long.	€ H.T
2471 9000*	32	100m	104,90
2471 9001*	40	100m	149,90

TUYAUX PEBD (BASSE DENSITÉ) 6BARS

Réf.	Ø mm	Long.	€ H.T
2471 9004	16	50m	20,90
2471 9007	16	100m	37,90
2471 9005	20	50m	25,90
2471 9008	20	100m	45,90
2471 9006	25	50m	35,90
2471 9009	25	100m	65,90

* Supplément de port pour produit encombrant. Voir Bon de Commande.

RACCORDS A COMPRESSION POUR TUYAUX PEHD**MANCHON DROIT**

Réf.	Ø mm	€ H.T
2471 9018	32x32	2,10
2471 9019	40x40	3,50

**BOUCHON**

Réf.	Ø mm	€ H.T
2471 9014	32	1,20
2471 9015	40	2,20

**COUDE**

Réf.	Ø mm	€ H.T
2471 9016	32x32	2,50
2471 9017	40x40	4,10

**MANCHON RÉDUIT**

Réf.	Ø mm	€ H.T
2471 9020	32x25	2,20
2471 9021	40x32	4,20

**TÉ RÉDUIT AU CENTRE**

Réf.	Ø mm	€ H.T
2471 9024	32x25x32	4,40
2471 9025	40x32x40	7,30

**TÉ**

Réf.	Ø mm	€ H.T
2471 9022	32x32x32	3,00
2471 9023	40x40x40	5,30

**COLLIER DE PRISE EN CHARGE POUR TUYAUX PE - 2 VIS DE SERRAGE**

Réf.	Ø mm	Sortie	€ H.T
2471 9010	25	3/4"	1,45
2471 9011	32	3/4"	1,50
2471 9012	40	3/4"	1,65

CLEF DE SERRAGE Ø32Réf : 2471 9013 **12^{€HT}₉₀****RACCORD À COMPRESSION (PN16)****NOUVEAU !**

Réf.	Ø mm	Sortie	€ H.T
2471 9073	25	3/4"	1,25
2471 9074	32	3/4"	1,50

RACCORDS LOCK POUR TUYAUX PEBD

Ømm = Couleur Ø16 = VERT Ø20 = BLEU Ø25 = ROUGE

**MAMELON LOCK**

Réf.	Ø mm	Filetage	€ H.T
2471 9026	16	3/4" x 3/4"	0,20
2471 9027	20	3/4" x 3/4"	0,20
2471 9028	25	3/4" x 1"	0,30

**INSERT LOCK**

Réf.	Ø mm	€ H.T
2471 9029	16	0,10
2471 9030	20	0,10
2471 9031	25	0,15

**BAGUE LOCK**

Réf.	Ø mm	€ H.T
2471 9032	16	0,20
2471 9033	20	0,20
2471 9034	25	0,40

**COUDE LOCK**

Réf.	Ø mm	€ H.T
2471 9044	16 x 16	0,90
2471 9045	20 x 20	0,90
2471 9046	25 x 25	1,35

**BOUCHON LOCK**

Réf.	Ø mm	€ H.T
2471 9047	16	0,40
2471 9048	20	0,40
2471 9049	25	0,80

**TÉ LOCK**

Réf.	Ø mm	€ H.T
2471 9050	16 x 16 x 16	1,00
2471 9051	20 x 16 x 20	1,15
2471 9052	20 x 20 x 20	1,00
2471 9053	25 x 16 x 25	1,75
2471 9054	25 x 25 x 25	1,80

**RACCORD LOCK TARAUDÉ**

Réf.	Ø mm	Filetage	€ H.T
2471 9035	16	3/4"	0,95
2471 9036	20	3/4"	0,95
2471 9037	25	3/4"	1,25

**MANCHON LOCK**

Réf.	Ø mm	€ H.T
2471 9038	16 x 16	0,60
2471 9039	16 x 20	0,75
2471 9040	16 x 25	1,10
2471 9041	20 x 20	0,60
2471 9042	20 x 25	1,10
2471 9043	25 x 25	1,05

**TÉ LOCK AVEC 1 FILETAGE**

Réf.	Ø mm	€ H.T
2471 9055	16 x 3/4"	1,25
2471 9056	20 x 3/4"	1,25
2471 9057	25 x 3/4"	1,65

**MINI VANNE LOCK**

Réf.	Ø mm	Long.	€ H.T
2471 9058	16 x 16	25m	1,10
2471 9059	16 x 20	50m	1,40
2471 9060	20 x 20	25m	1,10
2471 9061	25 x 25	50m	1,70

**MINI VANNE FILETÉE**

Réf.	Ø mm	€ H.T
2471 9062	16 x 3/4"	1,00
2471 9063	20 x 3/4"	1,00

**MINI VANNE CANNELÉE**

Réf.	Ø mm	€ H.T
2471 9065	16 x 3/4"	0,90

**RACCORD À ÉCROU TOURNANT**

Réf.	Ø mm	Sortie	€ H.T
2471 9066	16	3/4"	1,00
2471 9067	20	3/4"	1,00

**FILTRE EN LIGNE COURT 3/4" - 3/4"**Réf : 2471 9068 **4^{€HT}₀₀****VENTOUSE (PURGEUR AIR) À VISSER 3/4"**Réf : 2471 9075 **12^{€HT}₉₀**



TOP PRIX!

IRRIGATION LOCALISÉE PAR SUINTEMENT PORITEX®

Idéal pour cuves ou citernes extérieures.
Spécial basse pression
0,2 à 0,8 bars.

Réf.	Couronne	€ H.T
2471 7510	50m	36,90
2471 7520	100m	72,90
2471 7530	200m	139,90



À partir de **36^{€HT}**

RETROUVEZ NOS CONSEILS SUR LE SITE !

PORITEX® est un tuyau textile poreux sur toute sa surface. L'eau s'écoule par les petits pores de la paroi, en formant une ligne d'humidité continue, large et uniforme sur toute la longueur du tuyau. On peut installer le tuyau PORITEX® en surface, sous paillage ou l'enterrer à une certaine profondeur, au niveau des racines les plus développées. Débit stabilisé: 4 à 8 Litres par heure par mètre linéaire suivant la pression. Pression préconisée : 0,2 à 0,8 BAR. PORITEX® possède tous les avantages de l'arrosage localisé, avec une économie d'eau atteignant 50 à 60% par rapport aux systèmes d'arrosage traditionnels. Ø 16mm - poids 20g/m - Longueur utilisation maxi 90 m. Pente de travail maximum 2-3% alimenté par le point haut. Produit garanti 5 ans, imputrescible. Résistant aux hautes et basses températures, résistant à la traction, au déchirement, à l'éclatement et aux produits chimiques normalement employés dans l'agriculture. Vendu en couronne de 50, 100 et 200m. Modèle proposé d'appellation «Maille Rouge».

MATÉRIEL COMPATIBLE AVEC TUYAU PORITEX® ET LES TUYAUX POREUX CI-DESSOUS :

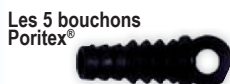

Les 5 bouchons Poritex®
Réf : 2471 7580 **1^{€HT}** 50



Les 5 colliers de serrage Poritex®
Réf : 2471 7585 **3^{€HT}** 50



Les 5 coudes 90° Poritex®
Réf : 2471 7570 **2^{€HT}** 50



Nez de robinet embout male Poritex 3/4" :
Réf : 2471 7565 **0^{€HT}** 90

1/2" :
Réf : 2471 7560 **0^{€HT}** 90

Tuyau liaison PE Ø16mm
Pour liaison avec le tuyau poritex® - Longueur 25m - compatible raccord Poritex®



Réf : 2471 7525 **14^{€HT}** 90

Par 2, l'unité **12^{€HT}** 90

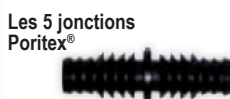

Les 5 jonctions Poritex®
Réf : 2471 7550 **1^{€HT}** 50



Les 5 raccords en T Poritex®
Réf : 2471 7575 **2^{€HT}** 90



Nez de robinet embout femelle 1/2" Poritex®
Réf : 2471 7561 **0^{€HT}** 90



Robinetts d'arrêt d'eau, les 5 pièces :
Réf : 2471 7586 **5^{€HT}** 90

RÉDUCTEUR DE PRESSION PORITEX®



Entrée et sortie en 3/4. Longueur 11,5cm. s'utilise avec réducteur 3/4 - 1/2 poritex ou directement avec le nez de robinet 3/4 Poritex®. Filtre inclus.

Réf : 2471 7589 **14^{€HT}** 90

5 RACCORDS PE/PORITEX®

S'insère directement dans le tuyau PE
Réf : 2471 7525 afin de raccorder le tuyau textile Poritex®.



Réf : 2471 7587 **1^{€HT}** 30

RÉDUCTEUR PORITEX® MÂLE 3/4 FEMELLE 1/2



Réf : 2471 7584 **0^{€HT}** 90

KIT PORITEX® COMPLET (25M)

Contient tous les éléments nécessaires pour installer 5 lignes d'arrosages :

- 25m de tube par suintement • 1 Connexion rapide 3/4 "-1/2"
- 1 Embout 1/2 " de Ø16mm • 4 Raccords en T de Ø16mm
- 3 Coude à 90° Ø16mm • 5 Vannes Ø16 mm
- 10 Colliers serrage rapide de Ø16mm • 5 Bouchons standard de Ø16mm
- 5m de Tuyau en polyéthylène Ø16mm
- 5 Sections de ligne de 15cm de tuyau de polyéthylène de Ø16mm.



Réf : 2471 7599 **54^{€HT}** 90

TUYAU POREUX

Tuyau poreux de 25 ou 50m de Ø 16mm, débit 4L/h par m à 1 bar. Nous vous conseillons d'installer un régulateur de pression (1,1bar) pour garder un débit régulier sur toute la longueur et d'installer des crochets de maintien. Longueur maximale d'utilisation 60m. Possibilité d'enterrer le tuyau à faible profondeur (environ 10cm). Raccords Poritex compatibles, voir ci-dessous.



Réf.	Long.	€ H.T
2471 7540	25m	19,90
2471 7541	50m	37,90

RÉDUCTEUR DE PRESSION

Entrée femelle : 20/27. Sortie mâle : 20/27



Réf : 2471 7544 **9^{€HT}** 90

25 PIQUETS

Réf : 2471 7543 **10^{€HT}** 90



KIT DE RACCORD POUR TUYAU POREUX Ø 16 MM

- 1 départ de robinet 20x27mm.
- 2 coudes cannelés.
- 2 jonctions cannelées.
- 1 Tê cannelé
- 2 bouchons de fin de ligne.

Réf : 2471 7542 **6^{€HT}** 90

RACCORD RAPIDE CLABER® POUR TUYAU POREUX

Pour relier un tuyau poreux à un coupleur nez de robinet ou jonction male-male 1 / 2" (13-16 mm)



Réf : 2471 7545 **4^{€HT}** 90

TUYAU GOUTTEUR 50M CLABER®

Tuyau en polyéthylène 1/2" muni de goutteurs internes à labyrinthe (disposés tous les 33cm) procurant une irrigation uniforme (débit : 2L/h) sur toute la surface cultivée. Equipé d'une connexion rapide au départ du tuyau et d'un bouchon à la fin. Besoin en eau réduit : pression de service de à 0,5 à 1 bar.

Réf : 2471 7025 **34^{€HT}** 90



Contact / Email
contact@triangle-outillage.fr



Commande web 24/24h
www.triangle-outillage.fr



Triangle
Spécialiste du Matériel Horticoles Professionnel



ARROSEUR PRO SUR TRÉPIED GEKA®

Cet arroseur et son trépied en acier galvanisé pliable et à hauteur réglable (jusqu'à 1,07m) permettent d'arroser des zones supérieures à 500m².

Les bagues de réglage permettent d'ajuster facilement le secteur à arroser sur une plage de sélection fine allant de 20° à 360°. La longueur du jet maximum est de 13 mètres à 4 bars de pression.

Sortie mâle 3/4" sur le trépied (Compatible avec raccord Réf : 2471 7175, non fourni).

Réf : 2471 7420 **82^{€ HT}₉₀**

ARROSEUR ROTATIF 3 BRAS GEKA®



Arroseur circulaire robuste à trois bras en métal. Particulièrement robuste grâce aux pièces galvanisées résistantes à la corrosion. Montage en série possible de plusieurs arroseurs rotatifs.

Raccord en laiton nickelé. Surface d'arrosage à 2 bar 80m² soit environ 10m de diamètre.

Surface d'arrosage à 4 bar 110m² soit environ 12m de diamètre.

Réf : 2471 7286 **39^{€ HT}₉₀**



ARROSEUR OSCILLANT GEKA®

Arroseur oscillant rectangulaire robuste avec axe d'arrosage en aluminium et buses en laiton. Largeur d'arrosage réglable - Régulation de la quantité d'eau. Support en PE - livré avec goupille pour le nettoyage des buses.

Raccord en laiton nickelé. Surface d'arrosage à 3 bars entre 30m² et 250m² selon débit d'eau. 18 buses.

Réf : 2471 7410 **46^{€ HT}₉₀**



ARROSEUR ROTATIF GEKA®

Arroseur balancier, particulièrement robuste, fabriqué en métal.

Arrosage plein cercle ou limitation par secteur. Réglable individuellement. Goujon fileté pour régler le secteur à irriguer.

Régulation de la portée du jet et de l'angle de hauteur par une chicane.

Montage en série possible de plusieurs arroseurs rotatifs. Raccord en laiton nickelé.



Réf : 2471 7289 **56^{€ HT}₉₀**



Intervalle de pression recommandé (bar)	2 - 4
Portée du jet pour 4 bar max. (m)	13
Ø de surface d'arrosage pour 4 bar max. (m)	0 - 26
Surface d'arrosage pour 4 bar max. (m ²)	0 - 531
Secteur d'arrosage	20° - 360°

DÉVIDOIR D'ARROSEMENT AUTOMATIQUE GEKA PLUS®

Chariot d'irrigation avec 40m de tuyau pour une surface d'arrosage allant jusqu'à 1 220m².

Irrigation automatique avec coupure automatique.

Entraînement de turbine avec débit d'eau ou vitesse d'entraînement réglable. Réducteur avec interrupteur de marche à vide pour faciliter l'extraction du tuyau. Avec arroseur rotatif et par secteur V 80 de métal.

Hauteur de la poignée ergonomique avec une prise souple. Pieds avant pointus pour un support stable. Idéal pour les grands espaces.

Matières : châssis en acier, main courante en caoutchouc, arroseur, accessoires de tuyauterie et bride latérale en laiton, roue en plastique. Pression de service : 2-4 bars. Intervalle température d'utilisation : +4 à +40°C.

Dimensions : 121 x 49 x 104cm.



Démo vidéo sur notre site



Réf : 2471 7276 **1199^{€ HT}₉₀**

* Supplément de port pour produit encombrant. Voir Bon de Commande

ARROSEUR ROTATIF MULTI JETS GEKA®



Régulation de la portée du jet - Arrosage plein cercle ou limitation par secteur, réglable individuellement. Montage en série possible de plusieurs arroseurs rotatifs. Raccord en laiton nickelé



Réf : 2471 7287 **39^{€ HT}₉₀**

Ø de surface d'arrosage pour 2 bar max. (m)	2 - 16
Surface d'arrosage pour 2 bar max. (m ²)	3 - 201
Ø de surface d'arrosage pour 4 bar max. (m)	3 - 26
Surface d'arrosage pour 4 bar max. (m ²)	7 - 531

TUYAU DE VAPORISATION PLASTIQUE GEKA®

Arrosage en douceur grâce à des jets finement vaporisés. Répartition régulière de l'eau grâce à son système à 3 canaux, possibilité de retourner le pistolet pour une utilisation comme tuyau goutteur, livré avec robinetterie enfichable prête au raccordement (fiche et capuchon), peut être raccourci selon les besoins : couper le tuyau à la longueur souhaitée et monter les raccords.

Résistant à la lumière, aux intempéries.

Matériaux: Tuyau en PVC.

Fiche, capuchon et vissage de tuyau en plastique.

Couleur : vert.

Parfaitement adapté pour les jardins étroits, les surfaces difficilement accessibles et les plantes sensibles.



Réf. Longueur € H.T

2471 7430 7,5m 36,90

2471 7431 15m 52,90

NOUVEAU !

TUYAU GOUTTEUR PLAT TURBULENT



Diamètre 16mm.
Épaisseur : 0,9mm.
PMS : 3 bar.
Pression recommandée : 1 bar

Réf.	Long.	Espacement	Débit	€ H.T
2471 9210	500m	20cm	1L/h	176,90
2471 9211	500m	100cm	1L/h	158,90

NOUVEAU !

TUYAU GOUTTEUR AUTORÉGULANT MARRON



Ce système de micro-irrigation professionnel permet d'irriguer de grande surface.

Goutteurs autorégulants + anti-siphon. Goutte à goutte intégré gamme professionnelle.

Grande résistance à l'obstruction.

Pression maximale : 4bars.

Diamètre 16mm.

Réf.	Long.	Espacement	Débit	€ H.T
2471 9200	100m	35cm	2,2L/h	80,90
2471 9201	100m	50cm	2,2L/h	70,90



DÉVIDOIR SEMI PRO*

Dévidoir semi Pro monté sur de 2 roues gonflées. Idéal pour un usage régulier. Capacité de 85m en diamètre 19mm et 50m en diamètre 25mm. Poignée haute ergonomique avec élastomère pour une meilleure prise en main. Très bonne stabilité grâce à son cadre incliné vers l'avant. Blocage du dévidoir possible. Raccords en laiton. Tambour avec flasques pour une plus grande solidité, monté sur roulements. Livré avec raccord Ø19mm.



249[€]
90

Réf : 2471 5205*

* Supplément de port pour produit encombrant. Voir Bon de Commande

DÉVIDOIR PROFESSIONNEL 4 ROUES*

Dévidoir professionnel sur 4 roues qui procure une grande stabilité. Frein parking. Structure tubulaire soudée métallique. Peinture poudre d'époxy (limite la rouille). Capacité 100m de tuyau Ø19mm. Raccords en laiton. Manivelle d'enroulement et poignée confort. Roues gonflées diamètre 260mm avec jante en plastique. Poids : 19kg. Livré avec raccord Ø19mm.



299[€]
00

Réf : 2471 5210*

* Supplément de port pour produit encombrant. Voir Bon de Commande

ENROULEUR DE TUYAU CLABER®

Avec sa rotation libre à 180°, cet enrouleur vous facilite un déroulement fluide du tuyau dans toutes les directions.

Une fois l'arrosage terminé, le tuyau se déroule régulièrement et sans aucun effort, grâce au nouveau système d'enroulement automatique « SLOW REWIND ».

Des matériaux de haute qualité qui rendent cet enrouleur encore plus résistant aux chocs et aux UV. Il est également cadencassable. Fourni en kit, doté d'accessoires de fixation, d'un tuyau d'alimentation, d'une lance à jet et d'un nez de robinet. Longueur tuyau d'arrosage : 20m (Ø 1/2") ou 30m (Ø 1/2") selon modèle. Nez de robinet : 3/4". Ø tuyau : 1/2".



claber

À partir de **124[€]**
90



Réf.	Ø	Longueur	€ H.T
2471 7030	1/2"	20m	124,90
2471 7032	1/2"	30m	156,90

Ne pas laisser à l'extérieur en périodes de gel.



DÉVIDOIR AUTOMATIQUE WATERREEL PRO 18,5+2M

Ce dévidoir orientable à 180° est ultra résistant grâce à sa coque et son support mural en polypropylène. Il est muni d'un système de verrouillage sécurisé ainsi que d'un système d'enroulement autoguidé.

Livré avec raccords rapides et pistolet métal. Diamètre : intérieur 12mm et extérieur 16,5mm. Dimensions : 18,5m + 2m*.

* longueur de raccordement avec raccords rapides. Pression maximale de service : 8 bars.



Réf : 2471 5030 **274[€]**
90



SUPPORT AUTOSABLE POUR ENROULEUR MURAL CLABER® 20 ET 30M

Orientable à 360°, peut être facilement fixé sur une plaque de béton avec les vis et les chevilles fournies. Dimension : 23 x 15,5 x 23 cm.



Réf : 2471 7033 **29[€]**
90 **claber**

DÉVIDOIR MURAL AMOVIBLE CLABER®

Entièrement métallique, ce dévidoir peut être accroché au mur avec les étriers prévus à cet effet, ou bien transporté et posé sur le sol de manière stable.

Pourvu de raccord automatique pour le raccordement au tuyau.

Capacité : jusqu'à 85 mètres de tuyau de 1/2" (tuyau 12-17mm).

- Rainure anti-torsion

- Montage rapide

Dimensions :

Largeur : 56cm.

Hauteur : 45cm.

Profondeur : 38cm.

Poids : 4kg.



claber

Réf : 2471 7031 **72[€]**
90

DÉVIDOIR MURAL GEKA®+



L'enrouleur mural pour tuyau GEKA® plus s'installe sur un support fixe ou mobile.

Il peut être fixé aussi bien sur la gauche que sur la droite.

Le dispositif de blocage à quatre positions vous permet d'atteindre un angle de travail optimal.

Châssis acier revêtu par poudre, tubulaire Ø20mm.

Capacité : 50m en Ø15mm / 40m en Ø19mm.

Guidon caoutchouc noir, fixation murale acier, orientable et réglable en 4 positions,

tambour montable à gauche comme à droite, sortie de tuyau en raccord mâle fileté 20/27.

Poids : 11,5kg.

Livré sans tuyau et préassemblé.



Réf : 2471 7277 **209[€]**
00



Contact / Email
contact@triangle-outillage.fr



Commande web 24/24h
www.triangle-outillage.fr



Triangle
Spécialiste du Manifold Horizontal Professionnel





PULVÉRISATEUR SOLO® À DOS 473-D À MEMBRANE

Pulvérisateur professionnel à dos à pression préalable d'une capacité de 10 litres. Pompe à membrane puissante et robuste. Régulateur de pression à réglage manuel, lance robuste de 50cm pratiquement incassable et poignée robinet solide et résistante. Réservoir, en matière synthétique résistant aux UV, de forme ergonomique pour un confort de port maximum. Levier de pompe solide en métal (se met en position verticale pour le stockage).

Réf : 2471 4401 **129^{€HT}₉₀**

Pompe à membrane
Socle de support métal



PULVÉRISATEUR SOLO® 456 / 457

Pulvérisateur professionnel universel de 5 ou 7,5l avec pompe à piston de 330 cm³ qui crée une pression de travail de 3 bars en seulement quelques pressions sur la pompe. La large ouverture du réservoir facilite le remplissage et le nettoyage. Il est doté d'une lance de pulvérisation pratiquement incassable de 50cm, et de deux buses permettant de régler n'importe quel jet. La couleur de la cuve a été étudiée pour permettre de voir facilement le niveau de remplissage que l'on peut lire sur l'échelle graduée imprimée sur le pulvérisateur.

Support pince pour maintenir la lance pendant le transport.
Soupape de surpression qui compense automatiquement la pression si elle est trop forte dans la cuve.
Poignée avec gâchette ergonomique bloquable en différentes positions

Réf.	Modèle	Capacité	Pression	Poids à vide	€ H.T
2471 4301	456	5L	3 bars	2,5 kg	59,90
2471 4302	457	7,5L	3 bars	2,6 kg	66,90



PULVÉRISATEUR ÉLECTRIQUE 15L PEGASUS®



Réf.	Capacité	Autonomie	€ H.T
2471 1203	15L	3 à 5 heures	239,00
2471 1206	Batterie Pégasus 15L		59,90
2471 1208	Chargeur Pégasus		29,90

Idéal pour l'application d'insecticides, fongicides, herbicides. Batterie au Lithium Ion (18V/2600mA). Comme il applique avec un flot et une pression constante (par la motopompe), il offre un rendement maximum, tout en évitant de gaspiller du produit. Dosage : 114 L/ha à 208 L/ha. L'appareil est livré avec : 1 batterie rechargeable et son chargeur, 1 buse herbicide, 1 harnais de portage monté sur le pulvérisateur, 1 lance de 70cm. Temps de charge de la batterie : 5h, indicateur lumineux de charge. Poids : 3,8kg. A noter, le pulvérisateur est doté de 3 vitesses de pulvérisation (de 1 à 3 bars). Jusqu'à 7 heures d'autonomie. 3 filtres : remplissage, vidange et poignée.

PULVÉRISATEUR BATTERIE À DOS SOLO 417 18 L

Le pulvérisateur à batterie Solo 417 à porter. Sans émission et silencieux, il présente un grand récipient en plastique de 18 litres transparent, résistant aux rayons UV.

Une pompe électrique de 12 Volts à 2 positions, jusqu'à 4,3 bars pour assurer la pression et le rendement requis. Le poids minime de ce pulvérisateur assure un travail confortable et limite la fatigue. Capacité de longueur de la lance : 50cm. Temps de charge d'environ 5h.

Manomètre, chargeur et batterie inclus. Volume de pulvérisation : entre 1,07 et 1,42L/min selon la position. Tube lance 50cm.

359^{€HT}₀₀

Réf : 2471 4505



POUDREUSE À MAIN SOUFFLET 1,5KG

En plastique, léger et robuste, cette poudreuse est pourvue d'une canne d'extension (L. 30cm) et d'un embout triangulaire. Poids : 1kg.



Réf : 2471 3122 **24^{€HT}₀₀**

POUDREUSE À DOS 12KG

Poudreuse mécanique très simple d'utilisation pour vos traitements rapides. Sa coupelle de sortie permet d'orienter l'application plus facilement. Soufflet manuel avec bêche plastique. Capacité de chargement 12kg. Poids : 4kg Dimensions LxIxH : 50,5 x 39 x 20cm.



Réf : 2471 3125 **149^{€HT}₀₀**



MASQUE PANORAMIQUE

Masque léger et protecteur avec oculaire enveloppant offrant un large champ de vision panoramique. Conception ergonomique et moderne pour une protection contre les produits chimiques et les impacts.

La monture en polypropylène est munie d'un revêtement élastomère souple qui s'adapte au contour du visage et apporte un réel confort. Ce masque offre une protection anti-buée à l'intérieur de l'oculaire et un revêtement anti-rayure à l'extérieur. S'adapte sur la plupart des lunettes de vue et peut également se porter avec des demi-masques respiratoires. Oculaire incolore. Bandeau élastique réglable.

Réf : 2495 2715 **16[€]**₉₀



DEMI MASQUE RESPIRATOIRE 3M AVEC FILTRE A2P3

Les avantages du produit :

- Demi-masque jetable, sans maintenance
 - Le joint facial apporte une étanchéité confortable
 - Larges et doubles soupapes d'inhalation, qui réduisent l'accumulation de chaleur
 - Facile d'utilisation car ne nécessite pas d'assemblage ou de traçabilité de pièces détachées
 - Poids maximal du produit : 320 grammes
 - Harnais réglable et brides faciles à serrer
 - Filtre intégré dans le masque contre les vapeurs organiques et particules (peinture, manipulation de produits chimiques, produits phyto-sanitaires)
 - champs de vision dégagé
- Taille unique. Classe de protection FFA2P3D.

Réf : 2495 2735 **49[€]**₉₀



ENSEMBLE PHYTO SANITAIRE COMPLET

Protection phyto sanitaire pulvérisation comprenant :

- 1 combinaison souple étanche taille unique (XL)
- Norme CE, classe 3 type 5-6 en Polypropylène multicouche non tissé
- 1 Demi-masque à galette de protection CE EN 149, livré avec filtre A1 ou A2P3
- 1 Masque visuel CE EN 166
- 1 paire de gants nitrile vert CE EN 374.

à partir de

52[€]₉₀

L'ensemble

Réf.	Equipé de	€ H.T
2495 2901	Filtre A1	52,90
2495 2902	Filtre A2P3	56,90



GANTS PVC

Gants de protection contre les risques chimiques et bactériologiques.

Qualité supérieure, traitement "Actifresh" (traitement anti-bactérien). Bonne saisie et dextérité. Double enduction anti-dérapante sur support coton. Paume sablée. Longueur : 40cm.

En 388 R.M	
Abrasion	3/4
Coupure	1/5
Déchirure	1/4
Perforation	1/4

Réf.	Taille	€ H.T
2495 8101	9	7,90
2495 8102	10	7,90



MASQUE COMPLET

Masque panoramique de protection respiratoire complet à cartouche. En caoutchouc souple hypoallergénique. Ecran polycarbonate. Large champ de vision. Equipé de 2 soupapes d'expiration et une soupape phonique. Brides de maintien réglable en caoutchouc. Norme EN136. **Livré sans filtre.** Poids: 600g.

Réf : 2496 7501 **94[€]**₉₀

FILTRE POUR MASQUE COMPLET

Réf.	Protection	€ H.T
2496 7601	A2P3	21,90
2496 7602	A2B2E2K2P3	26,90



A pas de vis normalisé DIN 3183 pour masque complet. Filtres combinés gaz et particules

Filtre A2P3: vapeurs organiques, solvants, hydrocarbures, brouillards, pesticides et peintures. Aérosols solides ou liquides. Particules très fines et toxiques. (Teneur en gaz comprise entre 0,1 et 0,5% du volume.)

Filtre A2B2E2K2P3: identique A2P3 + Gaz acides(B) + Anhydride sulfureux (E) + Ammoniac (K)

FILTRE COQUE PLASTIQUE POUR MASQUE COMPLET

Réf.	Protection	€ H.T
2495 2745	A2P3	18,90
2495 2740	A2B2E1K1P3	22,90



Cartouche filtrante avec coque en plastique pour masque complet. Raccord pas de vis standard RD 40. Le boîtier plastique est plus léger que les filtres avec coque aluminium pour une protection identique.



COMBINAISON DE PROTECTION

Norme CE catégorie 3 type 5-6. Polypropylène non tissé. Article présenté dans le KITPHYTO. Antistatique, avec membrane respirante. Capuchon en 3 parties, bande élastique pour la parfaite adaptation du capuchon, coutures extérieures, gousset à l'entrejambe, taille élastiquée. Bords des manches et des jambes élastiqués, glissière sous rabat. Taille unique XL. Densité 60g/m².

Réf : 2495 2601 **8[€]**₉₀

L'unité, par 10 **7[€]**₉₀

GANT NITRILE POUR PULVÉRISATION

Gant enduit nitrile sur interlock coton. Longueur 36 cm.



En 388 R.M	
Abrasion	3/4
Coupure	0/5
Déchirure	0/4
Perforation	1/4

Réf.	Taille	€ H.T
2496 2203	7	2,50
2496 2204	8	2,50
2496 2201	9	2,90
2496 2202	10	2,90

DEMI-MASQUE RESPIRATOIRE CONFORT

Demi masque en élastomère thermoplastique souple et léger, confortable et ergonomique. Excellente étanchéité du visage grâce aux bords souples et arrondis de la jupe intérieure du masque. Système «click-fit» de fixation des filtres pour une meilleure protection et une fixation sûre et rapide. Livré sans filtre.

Réf : 2495 2730 **22[€]**₉₀



FILTRES POUR DEMI-MASQUE RESPIRATOIRE CONFORT A2P3

Lot de 2 filtres pour demi-masque respiratoire confort avec système de fixation «click-fit». Non compatible avec d'autres masques. Protection A2P3 : vapeurs organiques, solvants hydrocarbures, brouillards, pesticides, peintures, aérosols solides ou liquides et particules très fines ou toxiques (teneur en gaz entre 0,1% et 0,5% du volume).

LE LOT DE 2 FILTRES

Réf.	Protection	€ H.T
2495 2720	A2P3	22,90



GANTS NÉO/LATEX PRO

La paire **6[€]**₅₀

Les plus du produit : protection intégrale de la main contre les acides, solvants, peintures, lessivage et décapage. Doté d'une excellente étanchéité, vos mains seront parfaitement protégées. 100% imperméable. Grande longueur. Composition : néoprène, latex. Norme : EN388 : 3111X.

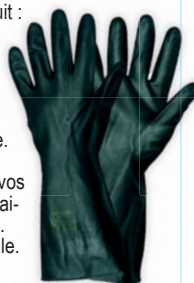

Réf.	Taille
2496 1331	7
2496 1332	8

COMBINAISON DE PROTECTION

Combinaison 55g/m². Norme CE classe 3, type 5-6. Taille XL.

Réf.	Couleur	€ H.T
2495 2701	Blanc	12,90
2495 2702	Vert	14,90



Contact / Email
contact@triangle-outillage.fr



Commande web 24/24h
www.triangle-outillage.fr



Triangle
Spécialiste du Matériel Horticoles Professionnel



ANTI-NUISIBLES

P 86
P 92
P 93

**INSECTES RAMPANTS & VOLANTS
RONGEURS & TAUPES
VOLATILES**

PIÈGE À GUÊPES

Ce piège bicolore permet de piéger guêpes, frelons et mouches à l'extérieur, autour de votre habitation, culture, verger. Ce piège est également adapté pour le **FRELON ASIATIQUE**. Crochet d'attache intégré.



Réf : 2489 5123 **9^{€HT}**



ATTRACTIF CONCENTRÉ

Ce liquide concentré, à diluer dans l'eau, attire guêpes, frelons et mouches. Il est également efficace contre le **Frelon Asiatique**. Il est polyvalent et sans odeur désagréable. Existe en flacon de 500ml ou en bidon de 2,5l.

Réf.	Contenance	€ H.T
2489 5124	500ml	12,90
2489 5125	2,5l	42,90

PIÈGE À FRELONS

Ce piège sélectif permet de piéger les frelons tout en laissant s'échapper les petits insectes butineurs sans dommage. Il est composé d'un réservoir à appât, d'une chambre d'entrée, d'une sphère de tri et d'un câble métallique d'accroche. Il est conseillé d'installer le piège à proximité des ruches, dans votre verger, à proximité d'une aire de jeux... dès que vous constatez la présence d'un frelon cela veut dire que le nid peut se situer dans un périmètre de 200 mètres. Peut être suspendu dans un arbre ou posé sur une ruche. Dans tous les cas veillez à le placer hors de portée des enfants. Nous vous conseillons d'utiliser l'appât unidose ci-dessous, spécialement conçu pour les frelons et composé d'extraits de plantes.

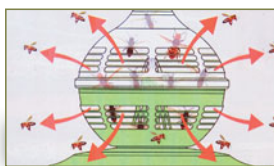

64^{€HT}

Réf : 2489 5140



Réf : 2489 5141 **6^{€HT}**

LES 5 PIÈGES À MOUCHES

Faciles d'utilisation et très efficaces.

Réf : 2489 5131 **29^{€HT}**

Appât spécial à base de produits naturels. Les mouches sont attirées par le parfum du produit et se noient dans le piège. Produit écologique, sans insecticide, et efficace de 4 à 6 semaines en fonction des conditions météorologiques.



LOT DE 10 UNIDOSES DE 10 ML ATTRACTIF GUÊPES ET FRELONS

Méthode naturelle de piégeage, à base d'extraits de plantes et sans insecticide. Formule élaborée pour maximiser son pouvoir attractif sur les frelons asiatiques. Étudié pour ne pas attirer les abeilles. Utilisation : unidose d'attraitif + 200ml eau + 50g sucre. A saturation de frelons ou 3 semaines après la mise en place, renouveler la solution sans rincer le bol du piège.

Réf : 2489 5141 **6^{€HT}**

LOT DE 10 HOUSSES À RAISINS



Protégez efficacement vos raisins des nuisibles avec les housses à raisins. Leur structure et leur couleur favorisent le mûrissement des raisins et les protègent de la pluie et de la grêle, évitant ainsi l'apparition de maladies fongiques. **Conseils d'utilisation :** envelopper les raisins en train de mûrir dans les housses et tirer sur le cordon pour les fixer. À laisser jusqu'à la période de récolte. Lavables (40°C) et réutilisables.

Réf : 2494 7735 **16^{€HT}**

LOT DE 50 HOUSSES À FRUITS



En papier micro-perforé blanc avec liens. Evite les dégâts liés aux piqûres d'insectes sur grappes de raisin et poires. A positionner dès le printemps. Fabriquées en France.

LE LOT DE 50 HOUSSES

Réf.	Dimensions	€ H.T
2494 7740	17x22cm	10,90
2494 7741	20x30cm	13,90



EXTERMINATEURS D'INSECTES

Ces destructeurs d'insectes sont très efficaces et vous permettront de repousser et protéger une surface de 25 à 100 m² des moustiques, frelons, guêpes, papillons de nuit, mouches ... Grâce à leurs deux néons, ils attirent les nuisibles puis les foudroient lorsqu'ils touchent la grille sous tension. Alimentation secteur 220V.

Exterminateur

Réf.	Descriptif	Protection	€ H.T
2489 4601	Exterminateur 1 x 6W	25m ²	19,90
2489 4602	Exterminateur 2 x 6W	50m ²	42,90
2489 4603	Exterminateur 2 x 15W	100m ²	52,90

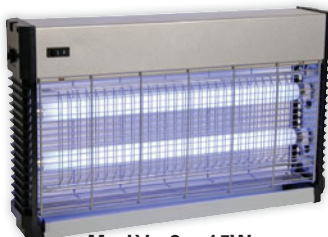

Modèle 2 x 15W

Permet de protéger une surface de 100m². Dimensions : 50x12x33cm. Tension de la grille : 2200V.

Réf : 2489 4604 **74^{€HT}**

Néons de rechange

Réf.	Descriptif	€ H.T
2489 4701	Tube néon 6W	5,90
2489 4702	Tube néon 15W	7,90

Plus de choix sur notre site web !



**Sans produits chimiques !
Inodore, silencieux
et sans risques !**

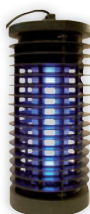

Modèle 1 x 6W

Permet de protéger une surface de 25m². Dimensions : Ø13,5 x 39cm. Tension de la grille : 800 à 1000V.



Modèle 2 x 6W

Permet de protéger 50m². Dimensions : 27x9x27cm. Tension de la grille : 2200V.

EXTERMINATEUR D'INSECTES 2X15W SPÉCIAL EXTÉRIEUR

Exterminateur d'insectes conçu pour un usage extérieur ou intérieur. Il est résistant aux intempéries (norme IPx4). Inodore, silencieux et sans risque. Il peut être fixé au plafond ou au mur (chaîne de support fournie) ou simplement posé. Il dispose d'un baquet récupérateur qu'il suffit de retirer pour enlever les insectes morts. Grâce à ses deux néons de 15W cet exterminateur peut protéger une surface jusqu'à 100m². Poids : 4,2kg. Dimensions : 532x320x140mm. Alimentation secteur 220V.



NÉON DE RECHANGE Réf : 2489 4702 **7^{€HT}**





LOT DE 2 CAPSULES DE PHÉROMONES MINEUSE DU MARRONNIER

Réf : 2414 0222 **24[€] 90**



1 CAPSULE DE PHÉROMONE PYRALE DU BUIS

Durée d'utilisation de la capsule : 6 mois

Réf : 2414 0272 **24[€] 90**



LOT DE 2 CAPSULES DE PHÉROMONES PROCESSIONNAIRE DU PIN

Réf : 2414 0262 **19[€] 90**

PIÈGE À PAPILLONS POLYVALENT

Réf : 2414 0221 **14[€] 90**

Les espèces les plus redoutées pour la gravité de leurs dégâts sur légumes, fruits et arbres d'ornement sont les noctuelles, les teignes, les piérides et les tordeuses. En agriculture biologique, ces ravageurs sont très souvent préoccupants en raison des moyens limités de lutte. Les chenilles issues des papillons sont très polyphages et entraînent des dégâts importants. Il est important de pouvoir lutter contre ces ravageurs à l'aide de ce piège avec phéromones spécifiques.

Le piège est livré sans phéromone.

PIÈGE PYRALE DU BUIS GRAND VOLUME «INRAE»

Le piège est constitué d'un récipient rond rempli d'eau et d'un mouillant sur lequel est suspendu le diffuseur de phéromone. Les papillons mâles attirés par la phéromone seront désorientés et, au contact de l'eau chargée en huile végétale vont s'y noyer. La taille du piège par rapport aux pièges standard permet des capturer en masse les papillons mâles de l'espèce ciblée par la phéromone.

La cuve est munie d'un dévidoir pour maintenir un volume de liquide optimal, même en cas de pluie. 1 piège par 5m linéaires ou par 30m² pour de petits espaces en buis. 1 piège par 250m² pour de grands espaces en buis.

Période d'utilisation d'Avril à Octobre.



Réf.	Description	€ H.T
2414 0223	piège seul	24,90
2414 0224	piège + phéromone	49,90

PIÈGE POUR CHENILLE PROCESSIONNAIRE DU PIN

Ce collier encercle le tronc avec un système double mousse s'adaptant parfaitement au tronc.

Les chenilles qui descendent du tronc seront obligées d'entrer dans le sac, et seront ainsi piégées, il n'y a donc besoin d'aucune phéromone.

Ce piège, réutilisable plusieurs saisons, permet une lutte écologique et très efficace grâce au grand sac qui permet de piéger un grand nombre de chenilles. Le piège peut être positionné de janvier à mars, selon les régions et également ponctuellement, en octobre, sous un climat océanique.

Diamètre max. du tronc : 35cm. Circonférence max. du tronc : 110cm.



Réf : 2414 0251 **46[€] 90**

EXTENSION 65CM POUR PIÈGE PROCESSIONNAIRE DU PIN

Rallonge de 65cm (Ø supplémentaire 20cm) pour tronc jusqu'à 55cm de diamètre.



Réf : 2414 0252 **16[€] 90**

A utiliser avec le piège ci-contre, Réf : 2414 0251. Contient : 1 bande de double mousse de 65cm, 1 déflecteur de 72cm, 1 sangle. Fabriqué en France.



RALLONGE DE 130CM

Rallonge de 130cm (Ø supplémentaire 40cm) pour tronc jusqu'à 75cm de diamètre.

A utiliser avec le piège ci-dessus Réf : 2414 0251. Contient : 2 bandes de double mousse de 65cm, 1 déflecteur de 145cm, 1 sangle. Fabriqué en France.



Réf : 2414 0253 **29[€] 90**



KIT PRO 10 PIÈGES COMPLETS POUR PROCESSIONNAIRE DU PIN

Ce kit permet le piégeage et la destruction des chenilles processionnaires du pin lors de leur descente le long du tronc. Les chenilles se canalisent vers la goulotte, seule issue pour descendre et sont alors piégées dans le sac collecteur. Retirez le sac fin mai, pour une destruction au stade chrysalide.

En cas de forte infestation, (plus de 10 nids / arbre), il est conseillé d'installer 2 sacs collecteurs/piège, pour éviter tout risque de débordement des chenilles. Pose facile et rapide - Goulotte large qui évite le risque d'encombrement - Mousse double densité, pour épouser parfaitement l'écorce des arbres.

Contient : Une bande de mousse double densité et un déflecteur de 16,60m de longueur, à découper à façon - Système de fixation (10 sangles, 10 tendeurs, 20 rylans) - 10 goulottes et 10 sacs collecteurs - 1 mousse souple de 2 mètres pour le comblement d'éventuels interstices. Fabriqué en France.



Réf : 2414 0254 **294[€] 90**

PIÈGE MOUCH'CLAC® CARPOCAPSES

Réf : 2414 0101 **19[€] 90**

Bio



Les carpocapses mâles sont attirés et piégés sur le fond englué. Le kit de piégeage Carpocapses n'a aucun effet sur les autres insectes. Il doit être utilisé en détection pour indiquer la période optimale pour la mise en place d'une lutte curative.

Période d'application : de fin avril (début mai dans la moitié nord de la France) à fin août. Les chenilles du carpocapse sont dans leur phase de diapose, grâce à une bande-piège cartonnée à positionner sur le tronc fin juin. Positionner 1 piège par arbre pour quelques arbres, ou bien 1 tous les 2 ou 3 arbres en cas de verger plus important.

Réf.	Kit	€ H.T
1	2414 0101 Pour fruits à pépins et noix	19,90
2	2414 0102 Pour fruits à noyaux	19,90

Réf.	Recharges phéromones + fonds englués	UDV	€ H.T
3	2414 0201 Fruits à pépins et noix	2	12,90
4	2414 0202 Fruits à noyaux	2	12,90

Vérifier les captures 2 fois par semaine et retirer éventuellement les papillons piégés.

En cas d'infestation significative, envisager un traitement curatif. Sur un fond englué, jusqu'à 150 papillons (mâles) peuvent être capturés.



Contact / Email
contact@triangle-outillage.fr



Commande web 24/24h
www.triangle-outillage.fr



Triangle
Spécialiste du Matériel Horticoles Professionnel



ANTI-NUISIBLES

INSECTES RAMPANTS & VOLANTS

RONGEURS & TAUPES

VOLATILES



ANTI-FOURMIS TERRE DE DIATOMÉE

Barrière minérale sans substance chimique contre les fourmis et autres insectes rampants de l'habitat et des parasites de l'environnement des animaux domestiques : puces, tiques, poux rouges... Poids : 6kg. Compatible avec l'agriculture biologique.



Réf : 2440 8315 **64^{€ HT}**

TALC BARRIÈRE MINÉRALE

Protection 100% naturelle issue d'une roche broyée, s'utilise en pulvérisation pour former une barrière minérale protectrice sur les organes végétatifs.

S'applique au stade jeunes fruits pour prévenir des dégâts liés aux coups de soleil et empêche les mouches de pondre dans les fruits. Poids : 10kg.

S'applique sur cerisiers, oliviers, pommiers ...

Composition : Talc supérieur à 95%



Réf. Cible € H.T
2440 8310 Mouches piqueuses 32,90

ADAPTATEUR POUR LUTTE CONTRE MOUCHE PETIT FRUIT ROUGE



Réf : 2489 5130 **4^{€ HT}**

Adaptateur rouge applicable à une bouteille d'eau commune en plastique. Cet adaptateur rouge a un double rôle : il va attirer les Drosophiles par sa couleur rouge et facilite l'accrochage de la bouteille à l'arbre. Enlever le joint de sécurité de la bouteille.

À l'aide d'une tige chauffée ou d'une pointe, percer plusieurs fois la partie supérieure de la bouteille afin de créer des voies d'accès supplémentaires pour les insectes. À remplir avec le phosphate diammonique Réf : 2489 5134 (1/2 litre d'eau mélangée à 20g).

Appliquer l'adaptateur et positionner le piège en le suspendant à l'aide d'un cordon à travers l'oeillet supérieur. • Positionner les pièges sur les arbres, à l'extérieur, bien en vue, Sud/Sud-Ouest à une hauteur d'environ 1,5m, maximum 2m.

ADAPTATEUR POUR LUTTE CONTRE MOUCHE FRUIT JAUNE



Réf : 2489 5132 **4^{€ HT}**

Adaptateur jaune applicable à une bouteille commune en plastique. Cet adaptateur jaune a un double rôle : il va attirer les mouches

piequeuses par sa couleur jaune et facilite l'accrochage de la bouteille à l'arbre. Enlever le joint de sécurité de la bouteille. • À l'aide d'une tige chauffée ou d'une pointe, percer plusieurs fois la partie supérieure de la bouteille afin de créer des voies d'accès supplémentaires pour les insectes.

À remplir avec le phosphate diammonique Réf : 2489 5134 (1/2 litre d'eau mélangée à 20g). Appliquer l'adaptateur et positionner le piège en le suspendant à l'aide d'un cordon à travers l'oeillet supérieur. • Positionner les pièges sur les arbres, à l'extérieur, bien en vue, Sud/Sud-Ouest à une hauteur d'environ 1,5m, maximum 2m.

PHOSPHATE DIAMMONIQUE 5KG

Poudre de phosphate diammonique pour détection de la mouche de l'olive (*Bactrocera oleae*) et de la cerise (*Rhagoletis cerasi*)

Préparer une solution avec 40g de phosphate diammonique en poudre (soit 2 cuillerées à soupe bombées) par litre d'eau.

Remplir le piège (avec bouteille d'eau + adaptateur rouge ou jaune ci-dessus Réf : 2489 5132) avec un demi-litre de solution.

Positionner un piège par arbre. Les pièges doivent être installés dès l'apparition des grappes locales (entre mi-avril et mi-juin selon l'altitude de l'oliveraie et les variétés d'olivier).

Renouveler la solution 1 fois par mois ou lorsque le piège est saturé de mouches



Réf : 2489 5134 **29^{€ HT}**

LIQUIDE POUR PIÉGEAGE DE LA DROSOPHILA SUZUKII

Liquide Prêt à l'emploi pour le piégeage de la drosophile asiatique (*Drosophila suzukii*). *Drosophila suzukii* attaque toutes les espèces de fruits rouges (cerise, fraise, framboise, etc.), abricot, raisin, figue et kiwi. La mouche adulte pond à l'intérieur des fruits qui pourrissent rapidement. Remplir le piège (avec bouteille d'eau + adaptateur rouge ou jaune ci-dessus Réf : 2489 5130) avec 300ml de solution. Les pièges doivent être positionnés 1 mois avant la maturité des fruits. Installer les pièges à l'ombre, à hauteur de la culture et en pourtour de parcelle (extérieur du tunnel, haie proche du verger...) afin de limiter l'entrée de *Drosophila suzukii* dans la culture ou dans le verger.

Positionner 1 piège tous les 2 à 5 m maximum - Remplacer la solution tous les 7 jours ou dès que la solution est souillée. Période optimale d'utilisation : Avril à Octobre.



Réf.	Contenance	€ H.T
2489 5135	1 litre	19,90
2489 5136	5 litres	56,90

SAVON NOIR



Produit naturel à base d'huile d'olive, idéal pour nettoyer les feuilles souillées par les pucerons, cochenilles et aleurodes.

Spray de 750ml :
Composition : 3 % de savon noir et 97% eau; prêt à l'emploi.

Pot de 1L ou 5L :
Composition : 23% de savon noir et 77% eau ; diluer le savon noir concentré dans de l'eau.

Appliquer à l'aide d'une éponge ou d'un pulvérisateur sur les zones à nettoyer. Couleur verte. Odeur lavande.

Réf.	Cond.	Litres	€ H.T
2440 8305	Spray	0,75	9,90
2440 8306	Concentré	1	12,90
2440 8307	Concentré	5	29,90

ROULEAU À SUSPENDRE ANTI MOUCHES

Piège à mouches en rouleau à suspendre. Placez-le simplement à l'endroit où les mouches se trouvent, près des fenêtres, à la lumière ou dans vos serres ou bêtalières.

Très efficace, il suffit de l'accrocher à une corde ou à un clou. Il est déjà doté d'un crochet triangulaire qui facilite la pose. Déroulez-le et attendez le résultat.

Réf.	Longueur	Largeur	€ H.T
2489 4610	7m	10cm	14,90
2489 4611	9m	30cm	16,90

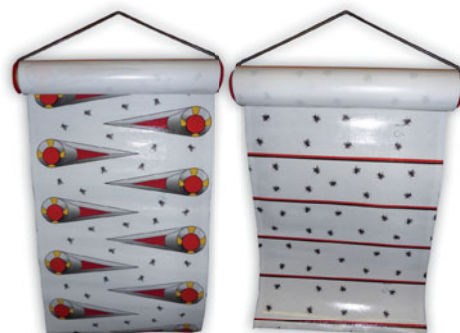

NOUVEAU !

CARTES PRÉPAYÉES

Après avoir passé commande, vous recevrez un Code à utiliser sur le site de notre partenaire qui se chargera de l'expédition en direct. Les envois se font le lundi, mardi et mercredi.



ANTI-PAPILLONS/CHARANCON DU PALMIER 25 MILLIONS DE NÉMATODES

Le nématode *Steinernema carpocapsae* se déplace dans les cavités et irrégularités du palmier à la recherche de larves de charançon rouge du palmier et de papillon ravageur du palmier. Il s'introduit dans le corps du ravageur afin de procréer, ce qui entrainera sa mort dans les jours suivants. Ils sont livrés en sachet d'environ 25 millions de nématodes mélangés à la poudre d'argile, à diluer dans l'eau selon les indications fournies et à appliquer au moyen d'un arrosoir ou d'un pulvérisateur. Dose recommandée : 25 millions pour 1 à 3 palmiers.

Réf : 2456 0072 **30^{€ HT}** **CARTES PRÉPAYÉES**



ANTI-PYRALE DU BUIS 4 DIFFUSEURS DE TRICHOGRAMMES

Les trichogrammes vont pondre dans les oeufs de la pyrale du buis et parasiter leur contenu. Les oeufs de pyrale, initialement blancs, changent de couleur pour devenir noirs une fois parasités. Livrés dans des diffuseurs prêts à l'emploi qui en contiennent plus de 5000 / durée de 2 semaines, chacun. Les premiers vols de la pyrale du buis doivent être détectés avant le lâcher de trichogrammes.

Selon les régions, il peut y avoir entre 2 et 4 vols sur l'année. Chaque vol des pyrales du buis dure jusqu'à 4 semaines. Il est donc nécessaire pour chaque vol de faire un second lâcher de trichogrammes 2 semaines après le premier lâcher. Dose recommandée : 1 diffuseur par 5 mètres courants ou 10m².

Réf : 2456 0073 **26^{€ HT}** **CARTES PRÉPAYÉES**



ANTI-PUCERONS PETITES PLANTES ET ARBUSTES - 80 LARVES DE COCCINELLE

Les cochenilles sont des auxiliaires prédateurs naturels des pucerons. *L'adalia bipunctata* est la principale prédatrice des pucerons du jardin. Adaptée aux petites plantes, plantes potagères, aromatiques et arbustes.

Par contre, les pucerons jaunes présents sur les lauriers roses sont toxiques pour *l'adalia bipunctata*. Privilégier dans ce cas *l'hippodamia undecimnotata*. Livrée au stade larvaire afin de rester sur le plant infesté. Les larves peuvent dévorer plus d'une centaine de pucerons par jour.

Réf : 2456 0066 **28^{€ HT}** **CARTES PRÉPAYÉES**



ANTI-PUCERONS/COCHENILLE / ACARIENS POUR PLANTES BASSES - 100 LARVES DE CHRYSOPE

Les chrysopes sont des auxiliaires prédateurs naturels des pucerons, cochenilles et acariens. La *Chrysoperla carnea* est une travailleuse de fond permettant de ralentir la croissance des populations de ravageurs. Livrée au stade larvaire, elle se nourrit des oeufs, des larves et des adultes sur les plantes basses. Les larves mangent entre 200 et 500 ravageurs durant leur vie larvaire qui dure 1 mois. Les larves de chrysope présentent une solution idéale pour un traitement de fond avant d'intégrer les cochenilles ou d'autres auxiliaires de jardin plus spécifiques. Le maintien des chrysopes dans le temps peut se faire au moyen de fleurs refuges. Un mélange de 12 variétés de fleurs annuelles comprenant des fleurs refuges pour les chrysopes offert à l'achat (sachet de 3g). Dose recommandée : 10 larves par plante.

Réf : 2456 0067 **21^{€ HT}** **CARTES PRÉPAYÉES**



ANTI-NUISIBLES POTAGER - 2 X 10 MILLIONS DE NÉMATODES

Le mélange de nématodes *Steinernema carpocapsae* et *Steinernema feltiae* permet de lutter contre les vers blancs et gris, les noctuelles, les hannetons et les mouches du potager. Les nématodes se déplacent dans les couches supérieures du sol à la recherche de larves des ravageurs pour les parasiter. Ils s'introduisent dans le corps du ravageur pour procréer, ce qui entrainera sa mort dans les jours suivants. Ils sont livrés en 2 sachets d'environ 10 millions de nématodes mélangés à la poudre d'argile, à diluer dans l'eau selon les indications fournies et à appliquer au moyen d'un arrosoir ou d'un pulvérisateur. Cette solution complète permet d'offrir une protection contre un grand nombre d'espèces de ravageurs en cas d'attaque simultanée ou de difficulté d'identification des ravageurs. Afin d'attirer d'autres insectes utiles pour le potager, comme les abeilles, un sachet de semences Mélange Abeilles et Papillons est offert à l'achat (sachet de 3g).

Réf : 2456 0068 **30^{€ HT}** **CARTES PRÉPAYÉES**



ANTI-PUCERONS ROSIER, LAURIER ROSE ET PLANTES BASSES - 50 LARVES DE COCCINELLE

Les cochenilles sont des auxiliaires prédateurs naturels des pucerons. *L'hippodamia undecimnotata* a la particularité de résister au miellat produit par les pucerons des lauriers roses, rosiers, plantes potagères et aromatiques. Livrée au stade larvaire afin de rester sur le plant infesté. Les larves peuvent dévorer plus d'une centaine de pucerons par jour.

Réf : 2456 0064 **24^{€ HT}** **CARTES PRÉPAYÉES**

FILET DE PROTECTION BRISE-VENT ET OMBRAGE

Filet en polyéthylène haute densité traité anti-uv (procédé CIBA-CEIGY à 600 KLY, durée du traitement 6 ans environ). Filet monofil tricoté avec boutonnières sur les côtés permettant de fixer plus facilement le filet. Couleur vert/noir. Ces filets peuvent être utilisés comme brise-vent en clôture, ouvrants de tunnels ou comme filet d'ombrage pour les serres, tunnels et plantations, abris ...



Réf.	Dim.	Brise-vent	Ombrage	Poids	€ H.T
2414 2101	1,5x100m	50%	40%	106g/m ²	189,00
2414 2102*	2x100m	50%	40%	106g/m ²	269,00
2414 2104	1,5x100m	65%	55%	150g/m ²	279,00
2414 2105*	2x100m	65%	55%	150g/m ²	389,00

* Supplément de port pour produit encombrant. Voir Bon de Commande.



CLIP DE FIXATION

LE LOT DE 100

Réf : 2414 2210 **34^{€ HT}**

INFO N'hésitez pas à nous consulter : Sur demande, les filets d'ombrage sont disponibles dans différentes tailles, couleurs et occultations. Possibilité de poser des oeillets. Confection sur mesure.

ANTI-MILDIU / CHITOSAN*

À partir de **16^{€ HT}**

Le chitosan est une substance de base, stimulatrice des défenses des plantes à base de chlorhydrate de chitosane d'origine naturelle.

Utilisable en agriculture biologique, il a une action fongicide et bactéricide et permet de lutter contre les champignons pathogènes des plantes potagères tels que le mildiou et l'oïdium. Il doit être appliqué de façon préventive, avant l'apparition de la maladie, afin d'éviter que les micro-organismes néfastes infectent le végétal. Pulvériser de manière préventive les feuilles des plantes potagères à protéger dès l'apparition des premières feuilles. Appliquer le produit par pulvérisation tous les 15 jours. Réaliser de 4 à 8 applications par an. Les légumes peuvent être récoltés après application du produit. Produit concentré, à diluer.

* Supplément de port pour produit encombrant. Voir Bon de Commande.

Réf.	Contenance	€ H.T
2489 5138	100ml	16,90
2489 5139*	1L	129,90

PURIN D'ORTIE

À partir de **22^{€ HT}**

Protège les plantes de certaines maladies et ravageurs (mildiou, pucerons, acariens).

Stimule l'activité biologique du sol. Dilution 5% en pulvérisation foliaire et 10% en arrosage au sol. Recette autorisée (PNPP) N° 2011-01 à diluer

* Supplément de port pour produit encombrant. Voir Bon de Commande.



FILETS DE PROTECTION BRISE-VUE



Filet en polyéthylène haute densité traité anti-uv (procédé CIBA-CEIGY à 600 KLY, durée du traitement 6 ans environ). Filet tricoté composé d'une trame bandelettes à haut pouvoir d'occultation, chaînée par un monofil pour conserver une bonne tenue. Avec boutonnières sur les côtés permettant de fixer plus facilement le filet. Couleur vert / noir. Ces filets peuvent être utilisés pour masquer la vue d'un terrain, d'un chantier, jardin, ou de tout autre espace.

Réf.	Dimensions	Occultation	Poids	€ H.T
2414 2201	1,2 x 50m	95%	185g/m ²	164,90
2414 2202	1,5 x 50m	95%	185g/m ²	199,00
2414 2203*	2,0 x 50m	95%	185g/m ²	279,00

* Supplément de port pour produit encombrant. Voir Bon de Commande.

ANTI-NUISIBLES

INSECTES RAMPANTS & VOLANTS

RONGEURS & TAUPES

VOLATILES



Contact / Email
contact@triangle-outillage.fr



Commande web 24/24h
www.triangle-outillage.fr



Triangle
Spécialiste du Matériel Horticoles Professionnel



LOT DE 12 ANNEAUX STOP LIMACES



Réf.	Coloris	€ H.T
2489 3010	Vert	28,90
2489 3011	Transparent	22,90

Lutte mécanique efficace et naturelle. Matériaux de qualité permettant une utilisation pendant plusieurs années. Empilables. Ø 18cm – 13 cm de hauteur. Disponibles en 2 coloris.

LOT DE 12 COUVERCLES TRANSPARENT POUR STOP LIMACES



Réf : 2489 3012 **22[€] HT 90**

A utiliser en option avec les anneaux stop limace pour un effet « mini serre ». Chaque couvercle présente 4 perforations qui laissent passer la chaleur et l'eau de pluie.

ANTI LIMACES UAB

À partir de **9[€] HT 90**

Formule prête à l'emploi, sous forme de granulés à base de phosphate ferrique, un minéral présent dans le sol. Après avoir consommé les granulés, les limaces et escargots cessent de s'alimenter et se retirent dans leurs abris pour mourir, ne laissant aucune trace de bave. Formulation résistante à la pluie jusqu'à 14 jours. La formule concentrée permet le traitement d'une grande surface. Les granulés peuvent s'appliquer sur le sol de toutes cultures, y compris potagères et ornementales. Dose maximale : 0,7g/m². Répéter l'opération au maximum 4 fois par an si nécessaire. Produit utilisable en agriculture biologique conformément à la réglementation européenne en vigueur. AMM n°2200068.

Réf.	Poids	Surface	€ H.T
2414 0243	400g	570m ²	9,90
2414 0244	750g	1075m ²	13,90
2414 0245	900g	1285m ²	15,90
2414 0246	1200g	1715m ²	18,90



FIL DE FER CUIVRE ANTI-LIMACES

Fil de cuivre 30m Ø 1mm. Le fil de cuivre est utilisé au jardin pour lutter contre certaines maladies, comme le mildiou de la tomate, mais également les limaces et insectes. Longueur 30m – Ø 1mm



Réf : 2488 1212 **9[€] HT 90**

PHÉROMONE VER DE LA CAROTTE



La phéromone ver de la carotte (*Psila rosae*) permet la détection par piégeage des mâles et limite ainsi la reproduction et l'apparition de vers à l'origine des dégâts sur les carottes. Positionner le piège à proximité des cultures à protéger : 1 piège pour 5m linéaires ou 4m². Fonctionne avec le piège Réf : 2414 0263 - 12,90€HT (non fourni).

Réf : 2414 0265 **9[€] HT 90**

PHÉROMONE VER DU POIREAU



La phéromone ver du poireau (*Acrolepiopsis assectella*) permet la détection par piégeage des papillons mâles et limite ainsi la reproduction et l'apparition de chenilles. Positionner le piège à proximité des cultures à protéger : 1 piège pour 5m linéaires ou 4m². Fonctionne avec le piège Réf : 2414 0263 - 12,90€HT (non fourni).

Réf : 2414 0267 **9[€] HT 90**

PHÉROMONE VER DE LA SALADE ET PDT (TAUPIN)



La phéromone ver de la salade et de la pomme de terre (*Agriotes lineatus*) permet la détection par piégeage des taupins et limite ainsi la reproduction et l'apparition des vers jaunes responsables des dégâts sur les pommes de terre, les salades, l'ail, les oignons, et autres légumes racines. Positionner le piège à proximité des cultures à protéger.

1 piège pour 5m linéaires ou 4m². Fonctionne avec le piège Réf : 2414 0263 - 12,90€HT (non fourni).

Réf : 2414 0266 **16[€] HT 90**

PHÉROMONE MINEUSE DE LA TOMATE



La phéromone Mineuse de la tomate (*Tuta absoluta*) permet la détection par piégeage des papillons mâles et limite ainsi la reproduction et l'apparition de chenilles responsables des dégâts sur les tomates. Positionner le piège à proximité des cultures à protéger : 1 piège pour 5m linéaires ou 4m². Efficace durant 6 semaines.

Fonctionne avec le piège Réf : 2414 0263 - 12,90€HT (non fourni).

Réf : 2414 0268 **9[€] HT 90**

PIÈGE À LIMACES ET ESCARGOTS

Piège à enfoncer dans le sol. Laissez dépasser du sol quelques centimètres. Dans un récipient à part, mélanger l'appât avec ½ litre d'eau. Pour chaque piège, positionner le récipient intérieur et le laisser sombrer lentement. Positionner le chapeau horizontalement afin de limiter l'évaporation en état et d'empêcher l'entrée de l'eau de pluie et de végétaux. En cas de faible prolifération, positionner un piège tous les 6 à 10m.



En cas de forte prolifération, positionner un piège tous les 3 à 5m. Vérifier le piège tous les 2 ou 3 jours (voir tous les jours en cas de forte infestation). Renouveler l'appât après 2 semaines maximum.

KIT PIÈGES ET APPÂTS

Réf : 2414 0241 **19[€] HT 90**

Le Kit comprend :
2 pièges +
2 appâts



LOT DE 3 APPÂTS DE RECHANGE

Réf : 2414 0242 **10[€] HT 90**

PIÈGE POUR PHÉROMONE + 1 FOND ENGLUÉ



Permet de piéger écologiquement grâce à un attractif à base de phéromone. Placez la phéromone au milieu du fond englué du piège. Les papillons sont attirés par la phéromone et piégés.

Vérifier les captures 2 fois par semaine et retirer éventuellement les papillons piégés. Sur un fond englué, jusqu'à 150 papillons peuvent être capturés. Remplacer le lorsqu'il est saturé d'insectes ou de poussière (Réf : 2414 0264). Période d'application : de fin Avril (début Mai dans la moitié Nord de la France) à fin Août.

Réf : 2414 0263 **12[€] HT 90**

2 FONDS ENGLUÉS POUR PIÈGE À PHÉROMONE :

Recharge de 2 fonds englués pour piège à phéromone Réf : 2414 0263.

Réf : 2414 0264 **3[€] HT 90**



20 GRIFFES DE FIXATION 3 POINTES POUR VOILE



Réf : 2414 0605 **29^{€HT}₉₀**

20 griffes de fixation 3 points pour voile.
Pour un ancrage solide de vos films, toisons et filets...

LOT DE 50 ARCEAUX PVC VERT 3M POUR FILET*

Arceaux semi-rigides en PVC vert permettant l'installation de tunnel maraîcher.
Ø 12mm extérieur, 9mm intérieur. Réutilisables plusieurs années.



Réf : 2414 1430* **99^{€HT}₉₀**

* Supplément de port pour produit encombrant.
Voir bon de commande.

FILET ANTI INSECTES CLIMABIO*

Filet destiné à protéger les cultures de plein champs et sous abris.
Perméable à l'air et à l'eau.
Limite l'utilisation de produits phytosanitaires. Grammage : 17g/m².
Épaisseur : 850µ. 100% polyamide (+souple et s'allonge).
Environ 7% d'ombrage.



Réf.	Largeur	Longueur	Poids	€ H.T
2414 1425*	2,20m	50m	3kg	99,90
2414 1422*	2,20m	250m	11kg	339,90
2414 1423*	4,20m	250m	24kg	579,00
2414 1424*	6,40m	250m	33kg	879,00

* Supplément de port pour produit encombrant.
Voir bon de commande.



FILET CLIMABIO 3 SAISONS*

Filet destiné à protéger les cultures de plein champs et sous abris.
Il est approuvé contre : Altises, Thrips, mouche du poireau, carottes et mineuse. Perméable à l'air et à l'eau.
Limite l'utilisation de produits phytosanitaires.
Polypropylène couleur blanc. Garantie 3 saisons. Maille 85µ.
Poids 33g/m². Environ 13% ombrage.



Réf.	Largeur	Longueur	Poids	€ H.T
2414 1435*	2,10m	250m	17kg	549,00
2414 1436*	6,40m	250m	50kg	1529,00
2414 1437*	12,60m	150m	60kg	1799,00

* Supplément de port pour produit encombrant.
Voir bon de commande.

FILET ANTI-INSECTES BIOTEX®

Filet anti-insectes de plein champ, tricoté, mono-fil, très apprécié des maraîchers pour sa longue durée de vie (4 à 5 saisons). Excellente résistance mécanique, limite l'impact du vent (40% brise vent et 7% ombrage) et de la grêle (85% de perméabilité à l'eau) et sa bonne aération limite également les attaques fongiques. Ses mailles empêchent la plupart des insectes d'infester la culture : mouches, papillons. S'utilise sur toutes cultures maraîchères, fruitières ou ornementales.

Réf.	Larg.	Long.	€ H.T
2414 1417	2,4m	125m	239,00
2414 1418	4m	100m	299,00

Contrairement aux voiles en polyamide ou polypropylène qui peuvent voir leur poids multiplié par 5 après une forte pluie, BIOTEX ne se gorge pas d'eau ! Traitement anti-UV. En polyéthylène Haute Densité 40g/m², imputrescible à l'eau. Maille de 0,8 x 1mm. Résistance en longueur : 460kg et largeur : 280kg. Autres dimensions sur demande.



à partir de **239^{€HT}₀₀**

ECHANTILLON
GRATUIT

FILET ANTI-INSECTES CLIMATEX® CROISSANCE PROTECTION



Le filet Climatex est un voile de croissance ayant également des vertus anti-insectes. Il favorise les conditions climatiques et permet de faire gagner 4°C en moyenne.

Polyvalent, il est apprécié également pour sa qualité de brise-vent. Il augmente donc la température en supprimant tous risques de battance (parfait pour le début et fin de culture).

Réf.	Larg.	€ H.T
2414 1415	2m	199,00
2414 1416	4m	399,00

Vous pouvez même constater un effet anti-mouches des semis, anti-papillons et anti-insectes de grande taille. Ne pas l'utiliser sur les légumes-racines (navets, radis, carottes, betteraves...).

En PE HD tricoté bandelettes, 40g/m², mailles > 800µ. Durée de vie : plus de 4 saisons. Rouleau de 250m de long. Autres dimensions sur demande.

FEUILLES ENGLUÉES JAUNES

La plaque engluée, par sa couleur jaune, attire les mouches piqueuses des fruits et les capture grâce à sa surface collante. Cette méthode de détection constitue une aide à la lutte contre les insectes ravageurs des serres et jardins. Placer 3 à 4 plaques par arbres et jusqu'à 6-7 pour les arbres plus volumineux (4 à 5 mètres d'envergure). Positionner le piège sur la face sud/sud-ouest, en bordure de frondaison et à 1,5m / 1,8m du sol. Dimension d'une feuille : 19x32cm.

LE LOT DE
20 FEUILLES

Réf : 2414 0231 **36^{€HT}₉₀**



PIÈGE ENGLUÉ POUR ARBRES FRUITIERS

Ce kit contient :
2 pièges à engluer + glu en aérosol

Idéal pour les cerisiers, agrumes, oliviers et figuiers. Placer un piège par arbre, voire deux pour les arbres les plus volumineux (4 à 5m d'envergure). Positionner le piège sur la face sud/sud-ouest, en bordure de frondaison et à 1,5m / 1,8m du sol. Éviter que les branches ne gênent le piège. Détection : CERISE : Un piège tous les 5 à 7 arbres environ. - OLIVE : Au Sud-ouest sans phéromones, ou à l'ombre s'il y a emploi de phéromones. Ceci tous les 10 arbres environ. Vérifier le piège 2 fois par semaine ou plus fréquemment si des mouches piqueuses sont piégées.



Réf : 2414 0211 **36^{€HT}₉₀**



ANTI-NUISIBLES

INSECTES RAMPANTS & VOLANTS

RONGEURS & TAUPES

VOLATILES



Contact / Email
contact@triangle-outillage.fr



Commande web 24/24h
www.triangle-outillage.fr



Triangle
Spécialiste du Matériel Horticoles Professionnel



PIÈGE À TAUPES & CAMPAGNOLS TOPCAT®

Le piège Topcat est d'une qualité exceptionnelle et d'une efficacité dûment prouvée : c'est l'outil de choix pour la lutte ciblée contre les taupes et campagnols.

Utilisation :

- Cherchez une galerie à l'aide de la sonde.
- Faites un petit trou à la verticale de la galerie à l'aide de la tarière
- Retirez la terre tombée à l'intérieur ou écrasez-la avec le pommeau de la sonde.
- Placez le piège Topcat encore fermé.
- Bien tasser la terre autour du piège.
- Tendez le piège.

Les avantages du piège Topcat® :

- Utilisation très simple et mise en place rapide
 - Sans danger pour l'utilisateur et l'environnement (sans chimie)
 - Longue durée de vie car entièrement en acier inoxydable
 - Capture dans les deux sens des galeries
 - Déclenchement très sensible (dès une poussée de 8g)
 - Mort immédiate des taupes ou campagnols
 - Nettoyage et entretien très simple.
- Poids : 650g.

72^{€ HT}
90

Réf : 2489 4311



TARIÈRE POUR PIÈGE TOPCAT®

Tarière permettant la mise en place du piège à taupe et campagnol TOPCAT®.

Réf : 2489 4312 79^{€ HT}
90

SONDE POUR PIÈGE TOPCAT®

Sonde permettant la pose des pièges à taupe et campagnols TOPCAT®.

Réf : 2489 4313 46^{€ HT}
90

2 RESSORTS DÉCLENCHEURS :

Réf : 2449 4314 5^{€ HT}
90



RATIÈRE DE PASSAGE 2 ENTRÉES

Piège à rats efficace et robuste entièrement galvanisé. Dimensions : 50x18x18cm. Peut également convenir aux fouines et belettes.

Réf : 2489 3201 32^{€ HT}
90

ANTI-TAUPE SOLAIRE

Electronique à ultra sons. Très efficace, sans entretien, étanche, sa tige s'enfonce sans effort dans la galerie. Il émet dans le sol des ultra-sons et des vibrations qui font fuir les taupes. Rayon d'action : 400m² selon la nature du terrain. Fonctionne avec l'énergie solaire, sans piles. Résiste aux intempéries.



Réf : 2489 3301 18^{€ HT}
90

PIÈGE À PIES 5 COMPARTIMENTS*



Réf : 2489 3202* 99^{€ HT}
90

Très simple d'utilisation et redoutablement efficace, ce piège permet la capture vivante de jusqu'à 4 individus entre chaque relevé. Placez un appelant au centre du piège et progressivement, ses congénères vont approcher des portes périphériques (qui donnent accès aux compartiments libres) tombantes et être pris au piège. La fermeture des portes est déclenchée par un système de perchoir basculant. Utilisation recommandée dès la fin de l'hiver et durant tout le printemps. Diamètre 1m - Hauteur 0,30m. Maille carrée de 2,7 x 2,7cm

* Supplément de port pour produit encombrant. Voir bon de commande.

PIÈGE POUR PETITS RONGEURS DE SURFACE

Sa robustesse et son adaptabilité font du piège Topsnap un piège aussi bien utilisable à l'intérieur qu'à l'extérieur.



Réf : 2489 4321 84^{€ HT}
90

Il permet un gain de temps précieux tant au niveau de l'installation que du contrôle des captures. La mise en place se fait par simple pose sur les chemins de passage des rongeurs ou sur les galeries de surfaces. Grâce au système d'armement par l'extérieur, il est facile d'amorcer et de vider le piège sans entrer en contact avec le rongeur. Les indicateurs de position, visibles au-dessus du piège, permettent un gain de temps grâce au contrôle des prises à distance. Un double mécanisme de piégeage pour une double efficacité : les rongeurs sont tués sur le coup par le clapet. Sa forme en tunnel éveilla la curiosité naturelle des petits rongeurs, l'ajout d'appât est donc facultatif. Sans danger pour les animaux de compagnie car entièrement fermé.

PIÈGE À TAUPE PUTANGE

Piège à taupe traditionnel avec tente. Se positionne dans les galeries.



Pince de serrage

Réf.	Descriptif	€ H.T
2489 4301	Le lot de 2 pièges + 2 tentes	3,90
2489 4302	Le lot de 10 pièges + 10 tentes	14,90

Réf.	Descriptif	€ H.T
2489 4401	Paquet de 10 tentes	2,90
2489 4801	Pince de serrage pour pièges	5,90



Tente

BELETTIÈRE A OEUFS - PIÈGE A BELETTE

Ce piège est conçu pour capturer vivants les animaux ayant l'œuf dans leur régime alimentaire, comme : la belette, la fouine, le putois, le rat... Se tend facilement : lorsque l'animal rentre en contact avec l'œuf cela déclenche la fermeture du piège. Dimensions : 75x18x18cm. Maille carrée de 2,2x2,2cm. Diamètre du fil : 0,3cm.



Réf : 2489 3203 44^{€ HT}
90

PIÈGE À RAGONDINS ET RATS MUSQUES MULTIPRISES*

Son ingénieux système de bascule permet la capture de nombreux individus en une seule nuit car aucune intervention humaine n'est nécessaire pour son réarmement.

Les animaux sont capturés vivants, attirés par les morceaux de fruits ou légumes préalablement disposés à l'intérieur du panier. Dimensions : L.76,5cm x l. 49cm x h. 42cm



Réf : 2489 3204* 124^{€ HT}
90

* Supplément de port pour produit encombrant. Voir bon de commande.



CERF-VOLANT EFFAROUCHEUR RAPACE

Ne laissez plus les oiseaux proliférer dans vos cultures ! Cet effaroucheur de type visuel imite l'apparence et le comportement de prédateurs vivants et exploite le principe selon lequel une espèce-proie fuira la zone dans laquelle elle perçoit un danger. Attaché à une ficelle de nylon à un mât de 3 à 4 mètres muni d'une potence, ce cerf-volant prend le vent très facilement, son vol ressemble à un rapace en vol. Sa matière anti-UV et contre l'humidité lui confère une grande résistance aux intempéries.

Idéal pour faire fuir les pigeons, corbeaux, étourneaux, etc... des cultures maraichères, vignes et autres cultures ... Cerf-volant livré seul avec schéma de principe de fabrication du mât.
Mât non fourni.



Réf : 2469 6005 **34^{€HT}₉₀**

Réf : 2469 6006 **79^{€HT}₉₀**



MÂT POUR CERF-VOLANT EFFAROUCHEUR

Le cerf-volant est relié à une canne en fibre de verre par une cordelette en nylon. La canne est fixée sur un axe rotatif qui permet au mât d'effectuer une rotation à 360°. L'axe rotatif est lui-même maintenu par un pieu enfoncé dans le sol. Le cerf-volant décolle dès la moindre brise de vent. Hauteur du mât : 4m. Le pied est en deux parties il fait environ 80cm de haut. La partie enfoncée dans le sol fait 55cm. Traité anti UV. Livré sans cerf-volant.

EXCLU TRIANGLE !

FILETS BLEUS ANTI-OISEAUX

Réf.	Dimensions	€ H.T
2414 1321	5x5m	16,90
2414 1322	6x6m	22,90
2414 1323	8x8m	36,90
2414 1324	12x12m	74,90
2414 1325	15x15m	109,90
2414 1326	20x20m	192,90
2414 1327	4x100m	192,90

Filet étiré en maille de 20mm, qui protège contre les oiseaux. PEHD tricoté. La couleur bleue joue le rôle d'épouvantail. 40g/m².

FILET ANTI-OISEAUX

Filet polyéthylène haute densité (PEHD) tricoté à maille losange de 22mm, imputrescible à l'eau, traité anti-UV par procédé CIBA-CEIGY à 320KLY. Résistant. 27g/m². Couleur noire en 15 et 22mm, vert en 25mm.



COULEUR NOIRE

MAILLE LOSANGE DE 15MM, 45G/M²

Réf.	Dimensions	€ H.T
2469 5101	5x10m	69,90
2469 5102	10x10m	139,00
2469 5103	10x20m	259,00
2469 5104	5x100m	589,00

MAILLE LOSANGE DE 22MM, 27G/M²

Réf.	Dimensions	€ H.T
2469 5201	5x10m	46,90
2469 5202	10x10m	92,90
2469 5203	10x20m	149,90
2469 5204	5x100m	379,00

COULEUR VERTE

MAILLE LOSANGE DE 25MM, 20G/M²

Réf.	Dimensions	€ H.T
2469 5301	4x100m	169,00

AUTRES DIMENSIONS DISPONIBLES SUR COMMANDE :
8 x 100m, 10 x 100m, 12 x 100m, 20 x 100m

3 BALLONS EFFAROUCHEURS

Réf	Designation	€H.T
2469 6022	Lot de 3	29,90



Les ballons effaroucheurs visuels sont très efficaces pour éloigner les pigeons mais aussi les étourneaux et les corbeaux. Ils n'occasionnent aucune gêne sonore et ne demandent aucun entretien particulier. Les ballons effaroucheurs sont vendus en lot de 3 (un jaune, un noir et un blanc). Surface de couverture : 1 ballon pour 500m². Pour avoir un effarouchement optimal, il est recommandé de faire des rotations avec les couleurs. Aucun ballon ne devra être utilisé au même endroit plus de 3 semaines consécutives. Diamètre des ballons : 40cm. Accrochés dans des arbres, sur des poutres ou encore perchés sur des mâts, ils résistent à toutes les conditions climatiques. Sans danger pour l'homme et pour l'environnement.

CHASSE-OISEAUX ÉLECTRONIQUE



Ce chasse oiseaux électronique vous permettra d'éloigner de votre terrain ou de vos arbres les oiseaux indésirables (pigeons, merles,...) et cela sans utiliser de produits chimiques. Grâce à un détecteur de mouvement, se déclenchent des cris d'oiseaux rapaces (aigle, faucon, hiboux) enregistrés pour effrayer les autres oiseaux ... Portée du détecteur de 3 à 4m. Angle d'action : 130°. Déclencheur automatique, temporisation réglable de 5 à 30 minutes. Livré avec support de fixation. Alimentation : 12v/500ma (bloc secteur 220V fourni).

Réf : 2489 8101 **69^{€HT}₉₀**

EFFAROUCHEUR AVTRAC

Réf.	Surface de Protection	€ H.T
1 2469 5016	2 Hectares	599,00
2 2469 5017	3 Hectares	649,00

Il émet des signaux répulsifs qui effrayent les oiseaux: cris de prédateurs - signaux de détresse - signaux de gêne physiologique. Protège durablement 2 ou 3 hectares (selon modèle).

Plus de 50 signaux différents pour lutter durablement contre les oiseaux indésirables. Fonctionnement sur batterie avec 3 semaines d'autonomie (intervalle émission 20min pendant 14h par jour).

Programmeur intégré (volume, plage horaire, intervalle, signaux émis).

Pas de sensibilité aux conditions météo (boîtier étanche IP55 & support en inox).

Serrure de protection inclue Fabrication Française. Peu d'effet d'accoutumance.

Dimensions : 58x58x66cm - Chargeur batterie 230V - 50Hz - Poids : 8,5kg.

Il est conseillé de le fixer au sol (avec une ancre Réf : 2488 1102) pour éviter le vol.



1 Réf : 2469 5016 **599^{€HT}₀₀**

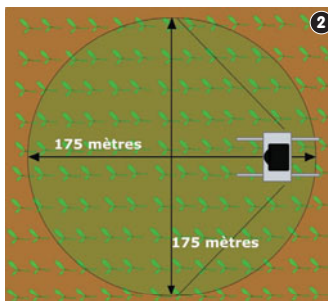
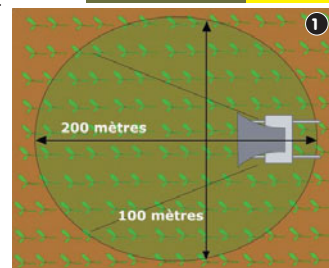

2 Réf : 2469 5017 **649^{€HT}₀₀**



ANTI-NUISIBLES

INSECTES RAMPANTS & VOLANTS

RONGEURS & TAUPES

VOLATILES



Contact / Email
contact@triangle-outillage.fr



Commande web 24/24h
www.triangle-outillage.fr



Triangle
Spécialiste du Matériel Horticoles Professionnel



RÉCOLTE

- P 94 PANIERS & CAISSES
- P 96 ACCESSOIRES DE RÉCOLTE
- P 97 CHARIOTS & PLATEFORMES
- P 98 STOCKAGE & MESURES

PANIER KANGOUROU PETITS FRUITS

à partir de **12^{€HT}**



Attention :
Prix sans harnais

Réf.	Contenance	LxH	€ H.T	5 et +
2485 4701	10L	41x23x16cm	13,90	12,90
2485 4801	15L	48x29x19cm	16,90	15,90

APPROUVÉ
PAR LES CLIENTS

Panier en polypropylène alimentaire.

Léger et économique. Forme ergonomique offrant un bon équilibre du panier. Bien adapté aux petits fruits: cerises, abricots, pêches, mandarines, kiwis. Se porte avec un harnais à crochets, facilement détachable. Existe en 10 et 15 litres.



SANGLE SIMPLE POUR PANIER KANGOUROU

Sangle simple coton réglable pour paniers Kangourou

Réf : 2485 5401 **8^{€HT}**

HARNAIS POUR PANIER KANGOUROU

Harnais coton réglable pour paniers Kangourou

Réf : 2485 5001 **13^{€HT}**



SEAU À VENDANGE

En polypropylène. Graduations intérieures moulées dans la masse. Dimension : 38x23 cm, normes contact alimentaire. Poignée en bois. Poids : 740g.

Réf : 2485 5101 **5^{€HT}**



Capacité :
16 litres



PANIER TUBTRUGS®

Panier en plastique souple 100% recyclé. Inusable, ce seau est vraiment multi usages. Il supporte jusqu'à 250kg. Les poignées ergonomiques renforcées, incassables et leur forme arrondie ne blesse pas la main. Le tubtrug ne se dégrade ni au soleil ni au gel. Totalement hermétique, il peut aussi être utilisé pour préparer du béton. Les propriétés de souplesse en font un panier simple à porter à une main en rabattant les deux poignées l'une sur l'autre.

Réf.	Capacité	Dim. (hxØ)	Couleur	€ H.T
2496 4201	26L	30x39cm	Bleu	14,90
2496 4202	45L	33x45cm	Pistache	16,90
2496 4203	75L	37x57cm	Vert	29,90
2496 4204	75L	37x57cm	Jaune	29,90

À partir de **14^{€HT}**

Conformes aux normes alimentaires

PANIER RÉCOLTE 16 LITRES ANSE VERROUILLABLE

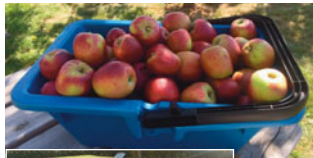

Réf : 2485 5303 **12^{€HT}**

Anse rabattable pour faciliter le rangement. Matière : PP alimentaire. Poids : 965g. Dimensions (Lxlxh): 50x33x19,5cm.

PANIER DE RÉCOLTE

à partir de **10^{€HT}**



Ce panier est idéal pour la récolte.

Léger et robuste. Panier avec anse fixe, démontable pour faciliter le stockage. Matière : plastique. Coloris : vert. Volume 13L et 18L.

Réf.	Capacité	Dim. (cm)	Poids	€ H.T
2485 5301	13L	50x34,5x16	640g	10,90
2485 5302	18L	56,5x34,5x17,5	690g	13,90

PANIERS DE RÉCOLTE GALVANISÉS

Idéaux pour la récolte des fruits et légumes. Ils gardent leur fraîcheur et leur qualité. Poignée en bois. En métal couleur galvanisé.



Réf.	Dimensions Lxlxh (cm)	Haut. anse	Poids	€ H.T
2485 5305	15L galvanisé 41x27x15	15cm	0,7kg	16,90
2485 5306	30L galvanisé 55x35x18	20cm	1,5kg	21,90



CAISSE ASPERGES

Caisse en aluminium pour que la terre n'accroche pas.

Réf.	Dim. (Lxlxh)	€ H.T
2485 4601	30x30x15cm	34,90

GOUGE À ASPERGES



En acier. Longueur : 57cm. Poids : 550g.

Réf : 2453 0401 **21^{€HT}**

PANIER DE CUEILLETTE W&W

Panier en polypropylène, norme alimentaire - couleur blanc. Forme ergonomique offrant un bon équilibre du panier. Fond plat avec bord droit. Crochet de portage intégré au panier. Livré sans harnais ni sangle. Harnais confort en coton disponible ci-dessous Réf : 2485 5212.



Découvrez d'autres modèles de paniers de la marque W&W sur notre site.

Réf.	Dim. (Lxlxh)	Poids	Cont.	€ H.T
2485 5210	43x28x22cm	1200g	18L	27,90
2485 5211	46x33x22cm	1300g	22L	29,90

HARNAIS CONFORT W&W POUR PANIER DE CUEILLETTE



Réf : 2485 5212 **16^{€HT}**

PANIER CERISES PLASTIQUE

Panier léger, spécial cerises et petits fruits. S'attache facilement grâce à sa ceinture réglable (longueur : 120cm). Fond du panier ajouré pour une meilleure ventilation et un écoulement de l'eau. Poignée latérale confortable pour le vidage. Composition : polypropylène, couleur bleu.

Capacité de 9L.

Réf : 2485 3802 **24^{€HT}**



Dimensions (Lxlxh) : 30x20x21cm. Poids : 600g.

SANGLE DE RECHANGE :

Réf : 2485 3803 **14^{€HT}**

PANIERS & CASSÉS

ACCESS. DE RÉCOLTE

CHARIOTS

STOCKAGE & MESURES



PANIER ALUMINIUM ENDUITS HEIJMUL®

Panier aluminium enduit PVC à fond percé, fermé par une jupe qui se replie. **Ne noircit pas les vêtements.** Jupe tenue par un élastique attaché à un crochet sur le côté. En détachant l'élastique, l'opérateur libère la jupe et peut vider le panier par le bas. Permet de réguler le vidage. Jupe rembourée, permettant une bonne protection des fruits. Idéal pour les pommes, poires... Livrés avec harnais.

PANIER 30L

Réf : 2485 3702 **60^{€HT}**

Nouvelle version !

PANIER 22L

Réf : 2485 3701 **53^{€HT}**

Réf.	Contenance	Dim. (cm)	Poids	€ H.T
2485 3701	22L / 8kg	38x22x32	1,6kg	53,90
2485 3702	30L / 10 kg	44x 25x32	1,8kg	60,90

HARNAIS CONFORT



Harnais confort pour panier de récolte Heijmul®. Sangles réglables avec renfort matelassé épaule/dos. Dimensions du harnais : Largeur 5cm, longueur : 70cm. Poids : 470g.

Réf : 2485 4210 **14^{€HT}**

PANIER ALUMINIUM 1 ÉLASTIQUE HEIJMUL®

à partir de

46^{€HT}

LE PANIER



Existe en 22L et 30L.

Les plus utilisés en arboriculture.

Longueur du harnais : 290cm. Largeur : 4cm.

Panier aluminium à fond percé, fermé par une jupe qui se replie. Jupe tenue par un élastique attaché à un crochet sur le côté. En détachant l'élastique, l'opérateur libère la jupe et peut vider le panier par le bas. Permet de réguler le vidage. Jupe rembourée, permettant une bonne protection des fruits. Idéal pour les pommes, poires. Fabrication hollandaise.

Réf.	Contenance	Dim. (cm)	Poids	Livré	€ H.T	10 et +*
2485 4301	22L / 8kg	38x22x32	1,6kg	avec harnais	48,90	46,90*
2485 4302	30L / 12kg	44x25x32	1,8kg	avec harnais	55,90	53,90*

PIÈCES DE RECHANGE POUR PANIERS DE RÉCOLTE ALUMINIUM (Réf 2485 4301 - 2485 4302 - 2485 3701 - 2485 3702)

Réf.	Descriptif	€ H.T
2485 4211	Jupe de rechange 22L	19,90
2485 4202	Jupe de rechange 30L	22,90
2485 4203	Harnais coton de rechange pour panier alu	12,90
2485 4204	Elastique de rechange pour panier alu (80cm)	2,90
2485 4205	Rivet pour crochet de retenue	0,10
2485 4206	Boucle fixation du harnais sur le panier	1,90
2485 4207	Patte de fixation côté élastique fixe	1,90
2485 4208	Crochet de fixation côté élastique amovible	1,90
2485 4209	Renfort panier	8,90

* Supplément de port pour produit encombrant. Voir bon de commande.

À partir de **55^{€HT}**

Contenance : 22L

CAISSE AUTOVIDANTE ALUMINIUM 2 ÉLASTIQUES OU 2 CORDES



Caisses rigides en aluminium avec fond amovible. Intérieur doublé de mousse, recouvert d'une toile enduit PVC. Le fond est retenu par deux élastiques ou deux cordes attachés à un crochet de chaque côté. Le fond s'ouvre lorsque l'opérateur détache les élastiques ou les deux poignées cordes.

CAISSE AUTOVIDANTE 2 ÉLASTIQUES

Réf.	Contenance	Dimensions (LxIxH)	Poids	€ H.T	10 et +*
2485 4001	15kg / 22L	48x30x25cm	2,7kg	58,90	55,90*

CAISSE AUTOVIDANTE 2 CORDES

Réf.	Contenance	Dimensions (LxIxH)	Poids	€ H.T	10 et +*
2485 3901	15kg / 22L	48x30x25cm	2,7kg	59,90	56,90*

PIÈCES DE RECHANGES (POUR LES 2 MODÈLES)

Réf.	Descriptif	€ H.T
2485 4101	Jupe de rechange	20,90
2485 4102	Fond de caisse matelassé	20,90

* Supplément de port pour produit encombrant. Voir bon de commande.



Contact / Email
contact@triangle-outillage.fr



Commande web 24/24h
www.triangle-outillage.fr



Triangle
Spécialiste du Matériel Horticoles Professionnel



CUEILLE FRUIT TELESCOPIQUE*



Réf : 2485 4508* **59^{€HT}**

La pince à fruits télescopique est un outil simple et léger qui permet de cueillir des fruits sans utiliser d'échelles. Les grandes pinces ont des doigts doux pour éviter d'endommager le fruit. Peut être utilisé pour de nombreuses opérations de ramassage ou collecte dans des zones difficiles d'accès. En aluminium. Longueur 1,8m jusqu'à 3m. Poids 1,2kg.

* Supplément de port pour produit long et encombrant. Voir bon de commande.



CAISSE PLASTIQUE GERBABLE / BAC À FRUITS*

Caisse plastique gerbable, non emboîtable. Disponible avec fond ajouré ou fond plein ondulé idéal pour les fruits qui se calent les uns avec les autres sans s'abîmer. Dimensions (LxIxh) : 50x30x26,5cm. Peut supporter jusqu'à 20kg. Les bacs peuvent facilement s'empiler les uns sur les autres ce qui permet un stockage sûr et rapide. Couleur rouge.



Hauteur : 26,5cm

Fond ajouré

Le lot de 3* **26^{€HT}**

LE LOT DE 3

Réf.	Fond	UDV	€ H.T
2427 0301*	Ondulé	3	26,90
2427 0302*	Ajouré	3	26,90

*Au delà de 1 lot de 3 caisses, supplément de port pour produit encombrant, voir bon de commande

CAISSE PLASTIQUE EMBOÛTABLE ET GERBABLE*

Hauteur : 20cm

Caisse plastique emboîtable à 50% et gerbable, avec fond ajouré. Dimensions: 60x40cm. Disponible en deux hauteurs: 14 ou 20cm. Les caisses s'emboîtent les unes dans les autres à 50% de leur hauteur. Elles peuvent aussi être gerbées l'une sur l'autre lorsqu'elles sont remplies.

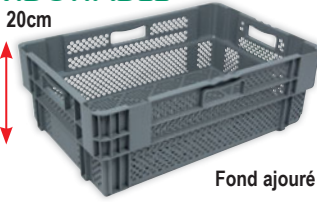

Fond ajouré

Réf : 2427 0402* **36^{€HT}**

LE LOT DE 3

Réf.	Dim. (LxIxh)	UDV	€ H.T
2427 0401*	60x40x14cm	3	32,90
2427 0402*	60x40x20cm	3	36,90

*Au delà de 1 lot de 3 caisses, supplément de port pour produit encombrant, voir bon de commande

ÉCHASSES ALU COURTES



Idéales pour prendre un peu de hauteur tout en étant stable. Déplacez-vous simplement et rapidement avec 30cm de plus au pied. Plus besoin de sortir l'escabeau 2 marches. Sangle de maintien en plastique, réglable pour un confort optimal. Largeur en bas : 18,5cm. largeur en haut : 9cm. En aluminium, légères et robustes. Poids : 1,2kg/échasse.

Réf : 2485 9914 **179^{€HT}**

MANCHETTES DE RÉCOLTE W&W LA PAIRE :



Réf : 2485 5215 **14^{€HT}**

Manches de protection pour la récolte. 100% coton, agréable au porté, elles vous protègent des projections de jus et évitent aux vêtements de s'arracher contre les branches. Élastique de serrage, clips pression pour un maintien optimal sans gêne. Longueur : 39cm. Largeur: 15cm. Poids: 175g.

RÂTEAU À POMMES TRIANGLE®

Pour regrouper les pommes au sol sans les abîmer et en faciliter le ramassage. Acier galvanisé. Fil Ø 6mm. Douille de 28mm. Larg. 35cm. Haut. dents 16 cm. Prof. utile 12cm. Fabrication Belge très robuste. Poids : 1,3Kg. Livré sans manche.



Réf : 2419 6115 **46^{€HT}**

MANCHE PEFC* LONG 150CM / Ø 28MM.

Réf : 2455 1511 **8^{€HT}**

* Supplément de port pour produit encombrant. Voir bon de commande.

Prix en baisse

RAMASSEUSE POMMES, NOIX & OLIVES



Le plaisir de ramasser les pommes, poires, olives, noix et noisettes sans se baisser d'un simple mouvement, en faisant rouler le rouleau à même le sol, vous récolterez environ 300kg de fruits à l'heure (selon modèle et terrain). Fini la position accroupie et le mal de dos ! Il permet également de vider son contenu dans un seau sans se baisser grâce à son crochet* qui écarte les fils du rouleau. Cette ramasseuse, très robuste est constituée de fils flexibles galvanisés assemblés en rouleau et d'un crochet* zingué. Livrée sans manche. Le crochet écarteur est livré uniquement pour le modèle noix-olives/noisettes.

Ramassez sans vous baisser !



* Non livré avec le modèle «pommes-poire».

Réf.	Caractéristiques	Volume	Ø rouleau	€ HT
2485 4505	pommes - poires	9,5L	25cm	49,90
2485 4506	noix	6,5L	15cm	44,90
2485 4507	olives - noisettes	3,5L	10cm	42,90

MANCHE BOIS LONG 130CM/Ø 28MM

Réf : 2452 4301 **6^{€HT}**

CUEILLE FRUIT

Pour cueillir les fruits directement sur l'arbre sans les laisser tomber. Grâce à son sac en polyester souple et profond, vous ramassez vos fruits en toute délicatesse et sans choc. Le Cueille Fruit est à emmancher sur un manche type balai Bois Sans Vis ou un Manche Télescopique. Cerclage (tête de récolte) de diamètre 12cm en aluminium préformé, espacement d'environ 1,5cm entre les dents. Diamètre d'emmanchement en forme conique de Ø30mm. Poids 300g. Livré sans manche.



Réf : 2485 4504 **10^{€HT}**

MANCHE PEFC* LONG 150CM / Ø 28MM

Réf : 2455 1511 **8^{€HT}**

* Supplément de port pour produit encombrant. Voir bon de commande.



Réf.	T	€ H.T
2498 0040	7	7,50
2498 0041	8	7,50
2498 0042	9	7,50
2498 0043	10	7,50
2498 0044	11	7,50

En 388 R.M.
Abrasion 4/4
Coupure 1/5
Déchirure 3/4
Perforation 1/4

GANTS DE RÉCOLTE ULTRALÉGERS AVEC PICOTS

Induction paume et doigts. Dextérité optimale. Grip intense. Souplesse et respirant pour un confort maximal. Picots nitrile pour une meilleure pré-hension et synonymes également de durabilité et d'un meilleur amortissement. 25% plus fin que la plupart des gants, tout en offrant des performances mécaniques 2 fois plus élevées. Lavables en machine.





Idéal pour la taille, la récolte...

SIÈGE MULTI-VIGNE

À partir de **136^{€HT}**

Idéal pour réduire les efforts et les douleurs lors de la récolte ou de la taille. Le siège multi-vigne se fixe à la taille. Il est constitué d'une assise confortable, montée sur un vérin. Le tube en acier comporte plusieurs positions pour régler la hauteur du siège. Le réglage s'effectue en positionnant simplement une goupille à l'intérieur d'un cran sur le tube en acier. Le pied circulaire en acier (pour ne pas s'enfoncer dans la terre) est fixé sur une pièce flexible en élastomère résistant. Une fois fixé autour de la taille, il suffit de s'asseoir normalement et le vérin amortira le choc. La pièce flexible en élastomère permet de se pencher ou de se tourner dans tous les sens, tout en restant confortablement en position assise. Lorsque l'on se relève, le siège reste accroché à la taille et on peut se mouvoir sans aucune gêne.



Réf.	Ø corps du vérin	Ø Tige vérin	Ø goupille réglage	Ø pied acier	hauteur assise min / max	charge maximum	€ H.T
2485 9901	18mm	8mm	6mm	15cm	45 / 55cm	85kg	136,90
2485 9902	32mm	14mm	8mm	15cm	45 / 55cm	110kg	174,90

PIÈCES DE RECHANGE :

Vérin hydropneumatique + elasto 85kg : Réf : 2485 9904 - 54,90€HT
 Assise de siège : Réf : 2485 9907 - 62,90€HT
 Elastomère d'effort siège multivigne : Réf : C10154 - 11,90€HT
 (85kg) et Réf : 2485 9908 - 18,90€HT (110kg)

PLATEFORME DE CUEILLE*

Equipement pour le Travail en Hauteur en Arboriculture (E.T.H.A) – barre de soutien frontale – charge maximale : 150kg – Base élargie – largeur des marches : 60mm – plateforme de cueille de 25x32cm – fabrication Française – conforme au FD E85-052 – Notice et fiche de vérification E.T.H.A incluse. Existe aussi en version avec roues de transport CF notre site web.



À partir de **309^{€HT}**

ENTIÈREMENT RIVETÉ.

Réf : 2487 2014
7 marches



Garde corps solide fixé sur une plateforme large

Retour crochet permettant une bonne accroche dans le sol

Empattement large, proportionnel à la hauteur de l'escabeau

Réf : 2487 2011
4 marches

PRIX PLANCHER

Réf	Nb marche	Hauteur sous plateforme	dimensions dépliées HxLxL (m)	Poids (kg)	€ H.T
2487 2010*	3	0,73m	1,39x1,01x1,18	7,4	309,00
2487 2011*	4	1m	1,64x1,05x1,42	8,4	349,00
2487 2012*	5	1m25	1,89x1,09x1,65	9,5	399,00
2487 2013*	6	1m50	2,13x1,14x1,89	10,5	469,00
2487 2014*	7	1m77	2,38x1,19x2,13	11,6	509,00

* Nécessite un devis pour le transport : nous consulter SVP.

KIT COMPLET PIED RÉGLABLE

Réf : 2487 2015 **79^{€HT}**

DIAPHRAGME SUR-MONTE ÉTITE

CHARIOT HORTICOLTEUR GALVANISÉ*

Dim. utiles : 140 x 60cm.
Poids : 35kg.
2 Roues gonflables Ø 36cm.
2 Roulettes fixes Ø11cm.
3 ridelles amovibles H.24cm.



Dim. totales : L 207 x l 172 x H 86cm

PRIX PLANCHER

Réf : 2487 1201* **999^{€HT}**

* Supplément de port pour produit encombrant. Voir bon de commande.

DIABLE POLYVALENT

Diable châssis acier. Roues gonflables de 410x350. Avec bavette rabattable 29x37cm. Capacité de charge : 200kg.



Dim. utiles : L 50 x l 22 x H 125cm
Poids : 11kg

Réf : 2487 1209 **49^{€HT}**

CHARIOT AVEC BENNE BASCULANTE GRIS 250KG



Réf : 2487 1306 **99^{€HT}**

Remorque traînée basculante, équipée de quatre roues 410/350-4 (chambre à air valve coudée). Bac gris en polypropylène de dimensions : 945x505x210mm, soit 75L). Capacité maximale : 250kg. Poids : 16kg

CHARIOT BENNE BASCULANTE



Dim. utiles : L 0,67 x l 0,42 x H 0,2m
Poids : 16Kg. Charge : 250kg.

Réf : 2487 1305 **99^{€HT}**

CHARIOT À FLEURS GALVANISÉ*

Dim. totales : L 151 x l 161 x H 70cm
Dim. utiles : 85 x 57cm
Poids : 18kg.
Roues Ø26cm



Réf : 2487 1301* **379^{€HT}**

* Supplément de port pour produit encombrant. Voir bon de commande.

PRIX PLANCHER

MARCHEPIEDS HOLLANDAIS*

Marchepieds aluminium légers et robustes.

Suite à l'évolution de la législation concernant le travail en hauteur, les modèles (donc les tarifs) des articles présentés sur cette page sont soumis à modification sans préavis. A l'heure où nous imprimons ce catalogue, les nouveaux textes de loi ne sont pas encore approuvés.

PRIX PLANCHER

Réf.	Nb marches	Haut.	Poids	Empattement	Haut. plateforme	€ H.T
2487 2101	3	125cm	4,5kg	72cm	63cm	76,90
2487 2102	4	146cm	5,2kg	72cm	85cm	86,90
2487 2103*	5	162cm	5,9kg	72cm	106cm	94,90
2487 2104*	6	185cm	6,6kg	69cm	127cm	104,90
2487 2105*	7	207cm	7,1kg	72cm	148cm	116,90

* Supplément de port pour produit encombrant. Voir bon de commande.

Légers et robustes!

Réf : 2487 2101 **76^{€HT}**

Réf : 2487 2104* **104^{€HT}**

Plateforme large

Marches striées anti-glisse

Stabilisateurs de 60 cm



Contact / Email
contact@triangle-outillage.fr



Commande web 24/24h
www.triangle-outillage.fr



Triangle
Spécialiste du Matériel Horticole Professionnel



BARQUETTES POUR FRUITS



Réf.	Désignation	Capacité	UDV	Types de fruits	Dimensions	P.U. € H.T
2490 2001	1 - Barquettes carton avec anses	850g	900	Fruits rouges	Base : 113x65mm / H.134x95mm / H.44mm	119,90
2490 2005	2 - Barquettes carton déco	1,5 à 2kg	200	Pomme - pomme de terre	214 x 140 x 110mm	59,90
2490 2002	3 - Barquettes carton extérieur Kraft	125g	1300	Fruits rouges	95 x 65 x 35mm	126,90
2490 2003	3 - Barquettes carton extérieur Kraft	250g	800	Fruits rouges	110 x 75 x 50mm	109,00
2490 2004	3 - Barquettes carton extérieur Kraft	500g	500	Fruits rouges	115 x 90 x 68mm	92,90
2490 2006	4 - Barquettes plastiques	250g	2600	fraises, cerise, tomate	142 x 94 x 50mm	79,90
2490 2007	4 - Barquettes plastiques	500g	1320	fraise, cerise, tomate, fruits à noyaux, kiwi, raisin	187 x 85 x 58mm	72,90
2490 2008	4 - Barquettes plastiques	1000g	1000	fruits à noyaux, kiwi	187 x 115 x 100mm	66,90
2490 2009	Couvercle plastique pour 250g		1500			56,90
2490 2010	Couvercle plastique pour 500g, 1000g		1000			59,90

SAC-FILET TRICOTÉ JAUNE

LES 100 SACS À partir de **14^{€HT}**₉₀

Réf.	Capacité	Dim.	€ H.T
2485 3610	2,5kg	28x36cm	14,90
2485 3611	5kg	34x47cm	16,90
2485 3612	10kg	40x57cm	19,90
2485 3613	25kg	50x78cm	28,90



Ces sacs sont pratiques pour le stockage et le transport de vos fruits ou légumes après récolte.

En polyéthylène haute densité (PEHD) qui lui confère une excellente résistance à l'élongation. Compatibles pour le contact alimentaire. Vendu par lot de 100 sacs.



BALANCE COMPACTE 5KG

Balance portable compacte. Son format compact et ultra-plat permet de la ranger très facilement. Touches sensibles, affichage LCD. Hauteur : 20 mm, plateau inox : 240 x 160 mm. Fonctionne avec 2 piles AAA fournies. Dimensions : 240x160x19 mm. Poids : 740g. Précision : +/- 1g. Capacité : 5000g.

Réf : 2489 1402 **46^{€HT}**₉₀ Utilisation interdite pour transactions commerciales

BALANCE MÉNAGÈRE

Plateau large en ABS, Ø 15cm. Témoin de charge des piles, fonction tare. Poids: 345g. Idéal pour les petites pesées rapides. Livrée sans pile AAA.

Réf.	Capacité	Précision	Dim.	€ H.T
2489 1401	2000g	+/-1g	150x210mm	16,90



SACHETS PAPIER KRAFT

Couleur Brune, impression une face : «Fruits et Légumes». Contenance 500g. Dim. : 1.14cmxep. ouvert 8,5cmxH. 22cm.

LOT DE 1000 SACHETS Réf : 2494 7726 **22^{€HT}**₉₀
POUR 5 LOTS ET + P.U. / lot de 1000 **19^{€HT}**₉₀



CIRE DE CONSERVATION POUR FRUITS

Composition : résine d'origine naturelle avec pigment. 500g de billes. Trempez l'extrémité du pédoncule dans la cire. Puis entreposez les fruits posés sur l'œil, le pédoncule vers le haut. Ainsi conservez-les de la déshydratation.



Réf : 2494 7730 **11^{€HT}**₉₀

2 CAISSES EN BOIS POUR FRUITS & LÉGUMES

En bois de pin séché, non vernis. Dimensions extérieures: L40x160xH20cm. Emboîtables. Possibilité de personnaliser les caisses à partir de 4€HT/caisse et pour un achat supérieur à 20 caisses. Nous contacter pour plus de renseignements.



Réf : 2449 6914 **39^{€HT}**₉₀

LÉGUMIER - FRUITIER*

Ce très beau légumier fruitier est la réserve à fruits et légumes idéale pour un stockage optimal. Il dispose de deux portes indépendantes avec fermeture par targette. L'ensemble est protégé par une toile moustiquaire métallique plastifiée empêchant toute intrusion d'insectes (mouche, guêpes, souris...). Chaque tiroir dispose de deux poignées pour un transport et une manipulation plus facile.

LÉGUMIER - FRUITIER BOIS 6 TIROIRS* :

Matière : bois d'hêtre. Livré avec 6 tiroirs (dim.50x39, hauteur 5cm). Dimension : h.150cm, larg.50cm, 59cm de profondeur. Capacité totale: 12 tiroirs.

Réf : 2449 6910* **189^{€HT}**₀₀

LÉGUMIER FRUITIER BOIS 3 TIROIRS* :

Matière : bois d'hêtre. Livré avec 3 tiroirs (dim.50x39). Capacité totale : 6 tiroirs. Dimension : h.81cm, larg.50cm, 59cm de profondeur.

Réf : 2449 6911* **119^{€HT}**₀₀

TIROIR SUPP. EN BOIS :

Réf : 2449 6912 **16^{€HT}**₉₀

TIROIR SPÉCIAL POMMES DE TERRES :

Réf : 2449 6913 **24^{€HT}**₉₀

Dimension intérieure : 50x39cm hauteur 20cm. Permet de stocker environ 10kg de pomme de terre. Ce tiroir prend la place de 2 tiroirs standards.

Équipé de 2 poignées pour faciliter la manipulation.



* Supplément de port pour produit encombrant. Voir bon de commande.



CALIBREUR À BOUCLE

Boucle réglable pour mesurer les circonférences et les diamètres de tous fruits et légumes.

Réf.	Diamètres	€ H.T
2472 5101	25 à 95 mm	99,00
2472 5102	65 à 135 mm	99,00



PIÈCES DE RECHANGE

Réf.	Descriptif	€ H.T
2472 5103	Lame 25/95	3,90
2472 5104	Curseur	6,90
2472 5105	Molette	5,90
2472 5106	Lame 65/135	4,90

RÉFRACTOMÈTRE MANUEL



Réf : 2489 0201 **149^{€HT}**

Réf.	Gamme de mesure	Résolution	Précision	ATC	Utilisation	€ H.T
2489 0201	0 à 32,00% brix	0,1%brix	+/-0,2%	10 à 30°C	sucres, jus de fruits, boissons	149,00
2489 0202	45 à 82,00% brix	0,2%brix	+/-0,2%	10 à 30°C	sucres, lait concentré, gelées, confitures	179,00

Réfractomètre manuel. Permet des mesures simples, rapides et précises. Simple à étalonner.

COMPTEUR



① AVEC BAGUE

Réf : 2488 6301 **9^{€HT}**

Boîtier ABS chromé. Remise à zéro par molette latérale. Clip métal pour l'index. Avec bague pour tenir au doigt ou avec socle.



② AVEC SOCLE

Réf : 2488 6302 **10^{€HT}**

ESSOREUSE MANUELLE PROFESSIONNELLE

Antibactérien incorporé conforme à la recommandation HACCP. Certifiée conforme à la norme NSF/ANSI 2-2009: Norme sanitaire Nord-Américaine certifiant que le produit répond à des exigences strictes de qualité et de sécurité.

Rapide et efficace, elle respecte la fragilité du produit. Construction robuste pour une utilisation intensive journalière. Bac, couvercle et panier en Polypropylène (Plastique alimentaire). Poignée en aluminium. Fabriqué en France.



Réf.	Ø	Hauteur	Nb. salades.	€ H.T
2433 0130	275mm	342mm	1 - 2	99,90
2433 0131	330mm	420mm	2 - 3	139,90
2433 0132	430mm	500mm	3 - 5	165,90

PIED À COULISSE À CADRAN

Pied à coulisse en ABS à cadran à lecture directe, précision 1/10. Bec intérieur et extérieur.



Réf.	Capacité	€ H.T
2472 0002	150mm	27,90

LOUPE PLIANTE

Loupe pliante en métal chromé. Très pratique, se transporte facilement dans la poche.



Réf.	Gross ^r	Lentille	€ H.T
2488 7201	10x	20mm	12,90
2488 7202	20x	20mm	12,90

CALIBREUR FRAISES

Plaque rigide perforée.



Réf.	Diamètres	€ H.T
2472 6101	18-22-25-35 mm	2,50

CALIBREUR ASPERGES



Calibreur en Inox 2mm. Ø des calibres : 6 - 8 - 10 - 12 - 16 - 22



Réf : 2472 3701 **12^{€HT}**

CALIBREUR POMMES / POIRES

Plaque rigide perforée.

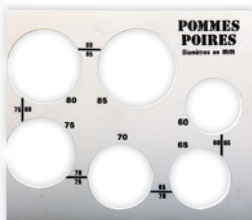

Réf.	Diamètres	€ H.T
2472 5201	60-65-70-75-80-85 mm	4,90

DÉNOYAUTEUR À CERISE

Ce modèle présente une forte capacité de dénoyautage : 15kg/heure et plus. Système de protection anti éclaboussure. Grande stabilité. Corps en fonte d'aluminium. Garantie 5 ans



Réf : 2433 0095 **36^{€HT}**

CALIBRETTE DE POCHE

En polystyrène injecté. Vendue par anneau séparé pour composer un ensemble sur mesure.



Réf.	Ø	€ H.T	Réf.	Ø	€ H.T
2472 1601	30mm	1,00	2472 1614	73mm	1,20
2472 1602	35mm	1,00	2472 1615	75mm	1,20
2472 1603	40mm	1,00	2472 1616	80mm	1,20
2472 1604	45mm	1,00	2472 1618	85mm	1,20
2472 1605	47mm	1,10	2472 1619	90mm	1,30
2472 1606	50mm	1,10	2472 1620	95mm	1,50
2472 1607	55mm	1,10	2472 1621	100mm	1,50
2472 1608	57mm	1,10	2472 1622	102mm	1,70
2472 1609	60mm	1,10	2472 1623	105mm	1,70
2472 1610	63mm	1,10	2472 1624	110mm	1,90
2472 1611	65mm	1,10	2472 1625	130mm	7,90
2472 1612	67mm	1,20	Acier inoxydable		
2472 1613	70mm	1,20			



Contact / Email
contact@triangle-outillage.fr



Commande web 24/24h
www.triangle-outillage.fr



APPROUVÉ PAR LES CLIENTS

PLUVIOMÈTRE PROFESSIONNEL AVEC SOCLE

Mesure la quantité de pluie en L/m².
Filtre pour feuilles mortes. Relevé quotidien de pluviométrie fourni. ABS. Graduation de 0 à 100mm/m². (2 types : 1 graduation = 0,5mm/m² et 1 graduation = 1mm/m²).
Dimensions : 390 x 230mm. Poids : 1kg.

Réf : 2488 9112 **43^{€HT}**



TENSIOMÈTRE

Mesure analogique de la force de succion du sol. Un tensiomètre sert à mesurer en permanence le niveau d'humidité du sol à l'aide de la tension de succion. Ces tensiomètres mesurent la tension de succion de 0 jusqu'à env. -600 mbar, ils transportent par effet capillaire de l'eau de l'intérieur vers l'extérieur, de sorte qu'une dépression apparaisse dans le tube fermé. Cette dépression exprime une mesure de l'humidité. La succion est la force avec laquelle l'eau est maintenue dans le sol ou mise à disposition. C'est la force que doit fournir la racine de la plante pour absorber de l'eau. La valeur de la force de succion grimpe tant que l'environnement est plus sec et que le substrat est en mesure de transférer de l'eau et de maintenir une différence d'humidité. Si l'humidité de l'environnement devient prépondérante, l'opération se déroule à l'envers. Un contact avec un substrat intense est une condition préalable pour une réaction rapide du tensiomètre et pour la mesure de valeurs typiques de certains types de substrats et de sols. Cet appareil est disponible en longueur de 20cm, 30cm et 60cm. Il n'est pas nécessaire de l'étalonner ce qui est un avantage certain par rapport aux appareils de mesure électriques.

Réf.	Description	€ H.T
2489 0220	Tensiomètre 20cm	56,90
2489 0221	Tensiomètre 30cm	59,90
2489 0222	Tensiomètre 60cm	64,90

à partir de **56^{€HT}**

Le tensiomètre

3 tailles différentes !



MÈTRE RUBAN BAHCO® EN FIBRE DE VERRE

Graduations permanentes clairement visibles avec finition anti-éblouissement. Force supplémentaire du ruban grâce à la combinaison de 16 000 fils et de fibre de verre (résistance 500kg). Plus de résistance à l'usure grâce au double revêtement en nylon du ruban. Ruban de classe II.



Réf.	Longueur	Poids	€ H.T
2488 5810	50m	960g	39,90
2488 5811	100m	1520g	79,90



MICROSCOPE DE POCHE POUR TÉLÉPHONE PORTABLE

Conçu pour s'adapter aussi aux coques de téléphones

Alignement précis des 3 lentilles optiques

Boîtier durable en silicone pour protéger les lentilles

Diffuseur de lumière combinant lumière extérieure et flash, pour une précision accrue de l'analyse en IA

Conçu pour s'adapter à toutes les tailles de téléphone

Bande résistante en polycarbonate

Longueur suffisante pour atteindre tous les objectifs de téléphones

89^{€HT}

Réf : 2489 6704

Ce microscope de poche est votre nouvel outil formidable pour les agriculteurs et les agronomes ! Conçu pour être robuste et simple d'utilisation. Inspectez insectes, maladies et la qualité de produits. Anticipez les effets néfastes avec un diagnostic rapide. Une conception Multi-lentilles pour une image claire et précise. Résistant à l'eau et aux chocs. Très facile à utiliser. Sans batterie. Compatible avec les téléphones portables munis d'un appareil photo. Ce microscope est vendu avec une housse protectrice en néoprène.

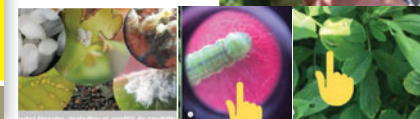

ODOMÈTRE ROUE ABS COMPTEUR 5 CHIFFRES

Réf.	Ø roue	Compteur	€ H.T
2488 5701	48cm	9999,9m	109,90

Idéal terrain accidenté. Compteur 5 chiffres. Le compteur augmente en roulant vers l'avant, et décompte en roulant vers l'arrière. Roue Ø 48cm ou Ø 63cm.

MANCHE TÉLÉSCOPIQUE



MODÈLE Ø 48CM



BÉQUILLE

THERMOMÈTRE MINI/MAXI ÉLECTRONIQUE

Belle déclinaison électronique du désormais très classique thermomètre Mini/Maxi. Mémorisation et Affichage de la T° Mini et Maxi (cycle de mesure : toutes les 10 secondes). Plage de T° comprise entre -50°C et + 70°C - Précision : +/- 1°C. Bouton de remise à zéro. Fonctionne avec une pile AAA fournie

Réf : 2489 2201 **12^{€HT}**



THERMOMÈTRE À SONDE FIXE

Réf : 2489 0501 **19^{€HT}**

Thermomètre de poche étanche à planter avec sonde fixe de 120mm de long et de diamètre 3,5mm. Temps de réponse : 1 seconde. Arrêt automatique au bout de 10mn. Poids 60g. Fonctionne avec 1 pile plate SR44 fournie.

Gamme	Résolution	Précision
-50 à +300°C	0,1°C	+/- 1°C



CAMÉRA DE SURVEILLANCE 4G

Cette caméra Full HD envoie instantanément une photo ou vidéo par MMS ou e-mail à chaque détection de mouvement et/ou à intervalle régulier (programmable). Sa puissante antenne amplificatrice permet de profiter pleinement du réseau 4G/3G/EDGE. Compatible avec les réseaux Orange/SFR/Bouygues/Free et certains serveurs e-mails (gmail...) Pilotage à distance par SMS (selon la zone de couverture) - jusque 4 téléphones en destinataire. Longue portée : (25 m détecteur, 18m illuminateur LED infrarouges invisibles). Alimentation : 12 piles AA maxi ou alimentation externe 6V (non fournies). Batterie interne de sauvegarde date et heure. Livré avec antenne amplificatrice, sangle de fixation, câble USB. Plus de caractéristiques techniques sur notre site web.



Réf : 2489 6707 **359^{€HT}**

PINCE À DÉCHETS RANGER



Pince à manche courbée ou droit pour éviter de «casser le poignet», en alignement du bras - mâchoire caoutchouc et manche type "baquettes" de 87cm. Poids : 335g.

Réf.	Type manche	€ H.T
1 2430 6419	courbé	36,90
2 2430 6418	droit	36,90
3 2430 6421	1 paire embout de rechange	9,90

SAC À DÉCHETS HAUTE RÉSISTANCE

Sac à déchets renforcé en polypropylène multi couchés. Fibre la plus adaptée à un usage extérieur et très résistante à l'abrasion. Fond composé de trois épaisseurs dont une couche monofilament assurant l'étanchéité. Sac rigide permettant une parfaite tenue verticale. Il dispose de 5 poignées résistantes qui facilitent l'évacuation des déchets. L'ouverture du sac est maintenue par un cerceau plastique.



Poignées modèles 270L et 400L

Poignées modèle 750L

100% autoportant

Réf.	Contenance	(h x Ø)	€ H.T
2496 8701	191L	56 x 66 cm	26,90
2496 8702	256L	75 x 66 cm	29,90

VOIRIE & ATELIER



GESTION DES DÉCHETS
FILETS, BÂCHES & ACCESSOIRES
BROUETTES & CHARIOTS

P 101
P 102
P 103

PINCE À DÉCHETS STREETMASTER PRO



Réf.	Long.	Poids	€ H.T
2430 6415	85cm	245g	24,90
2430 6416	93cm	253g	29,90

Pince ergonomique avec poignée bi matière. Manche réfléchissant. Tête rotative 360° et renforcée

SAC VÉGÉTAUX RENFORCÉ - SEMI RIGIDE

Plus besoin d'être à 2 pour la mise en sac de vos déchets verts et gravats.

Ce sac est 100% autoportant !

De type «BigBag» par sa forme carrée, il procure une ouverture rapide et parfaite grâce à sa structure semirigide dans le sens de la hauteur.

Matières : toile polypropylène (environ 230g) noire doublée, fond renforcé triple épaisseur, 4 larges poignées rouges. Résistance à la charge de 250kg à environ 500kg en levage. Testé à la traction jusque 1km chargé à 50kg sur macadam.

Réf.	Contenance	(h x L x l)	€ H.T
2496 3606	270L	65 x 65 x 65cm	26,90
2496 3607	400L	75 x 75 x 70cm	34,90
2496 3608	750L	90 x 90 x 90cm	54,90

BALAI COCO

Balai de ménage coco. Monture bois, sans manche.



Larg. : 60cm. Douille métal

Réf : 2454 0402 **11[€]90**

MANCHE CANTONIER

Réf.	Longueur	€ H.T
2455 1601	130cm	4,90
2455 1501*	150cm	6,90

BALAI EN FIBRES*

Les fibres rouges et noires sont relativement souples, et sont inclinées dans des directions opposées, permettant un balayage optimal. Largeur 40cm.

Vendu avec manche de 150cm.



Réf : 2452 8331* **24[€]90**

* Supplément de port pour produit encombrant. Voir Bon de Commande

LOT DE 2 PORTE-OUTILS FIXES SPÉCIAL VÉHICULES

De 5 à 10 outils ou accessoires. En aluminium, à fixer sur tous support, à la verticale, à l'horizontale ou au plafond. Dimensions : Largeur 80cm. Profondeur 13cm. Hauteur 4cm. Poids 2,3kg.

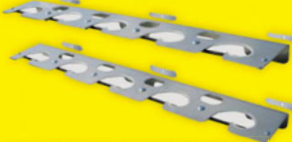

Réf : 2496 8810 **109[€]90**



BALAI DE CRYNOVIL

Fibres synthétiques. Monture bois et douille métallique. Sans manche.

Réf.	Largeur	€ H.T	P.U par 10
2454 0101	32cm	8,90	7,90
2454 0102	60cm	15,90	14,90

Manche Cantonier

Réf.	Longueur	€ H.T
2455 1601	130cm	4,90
2455 1501*	150cm	6,90

* Supplément de port pour produit encombrant. Voir Bon de Commande

PELLE DE VOIRIE

Pelle creuse en aluminium avec manche pomme 1,10m.



Réf.	Dimensions	€ H.T
2452 7301	27 x 24 cm	22,90

PORTE OUTILS SPÉCIAL DÉBROUSSAILLEUSE

Réf : 2496 8812 **56[€]90**

Comprend 2 supports : pour sécuriser 1 à 2 outils.

En aluminium. Dimensions : Largeur 22,5cm, Profondeur 23,5cm, Hauteur 6cm. Poids 0,510kg.



Contact / Email
contact@triangle-outillage.fr



Commande web 24/24h
www.triangle-outillage.fr



Triangle
Spécialiste du Matériel Horticoles Professionnel



FILET POUR BENNE MAILLE TRICOTÉE

Filet en polypropylène haute qualité multi filaments garantissant une longue durée de vie. Tissé d'une seule pièce. Maille tricotée. Epaisseur 3mm, maille 45mm. Bords renforcés. Couleur : vert ou blanc. Pour le transport de déchets de taille et de branchages.



Réf.	Couleur	Maille	Dimensions	€ H.T
2496 8301	Vert	45 x 45	3 x 3,5m	89,90
2496 8302	Vert	45 x 45	4 x 3,5m	99,90
2496 8303	Vert	45 x 45	6 x 3,5m	149,90
2496 8305	Blanc	20 x 20	3 x 3m	99,90
2496 8306	Blanc	20 x 20	4 x 3m	119,90
2496 8307	Blanc	20 x 20	5 x 3m	149,90
2496 8308	Blanc	20 x 20	4 x 4m	159,90

FILET MICROMAILLE POUR BENNE



Filet en maille tricotée monofil polyéthylène haute densité. Imputrescible à l'eau. 150g/m² ou 225g/m². Bande polypropylène verte de 8cm cousue sur le pourtour avec oeillets tous les 50cm. Possibilité de passer un sandow dans les oeillets. Idéal pour les déchets verts finement broyés. Personnalisable à votre logo.

Réf.	Coloris	Dim.	Grammage	€ H.T
2496 8402	noir	3,5mx7m	150g/m ²	129,90
2496 8405	vert	3mx3m	225g/m ²	44,90
2496 8406	vert	4mx3m	225g/m ²	59,90
2496 8407	vert	5mx3m	225g/m ²	79,90
2496 8408	vert	4mx4m	225g/m ²	89,90

BÂCHE LOURDE

À partir de **6[€]90**

Bâche lourde résistante. Idéale pour le jardinage lors de la taille des haies, rosiers, entretien...

Bâche en polyéthylène 133g/m² traitée anti-uv. Cèillet métallique tous les mètres. Ourlet soudé avec cordon de renfort en polypropylène.



La durée de vie d'une bâche dépend de l'usage, la fréquence d'utilisation et les conditions dans lesquelles elle est stockée.

Réf.	Dimension utile	€ H.T
2495 1201	1,85 x 2,80m	6,90
2495 1202	3,70 x 4,65m	19,90
2495 1203	4,65 x 7,50m	36,90
2495 1204	5,55 x 9,35m	79,90

TENDEUR ÉLASTIQUE

Dimensions : 20m x 8mm.



Réf : 2496 4303 **5[€]90**

SAC À BROUETTE 300L

Toile polypropylène 230g/m². Structure bambou à l'ouverture. 2 poignées en haut pour le transport. 2 poignées en bas pour le vider. Dim. : 65x65x70cm. Charge utile : 100kg max.



Réf : 2496 3609 **27[€]90**

TOILE RAMASSE HAIE "POWER SAC"



Ramassez facilement vos déchets de taille ou de plantation. Grâce à ses poignées robustes, il vous sera facile de la déplacer seul. Toile de 200g/m². Largeur 130cm. Poids : environ 1kg.



Réf.	Poignées	Long.	€ H.T
2496 3620	6	3m	19,90
2496 3621	8	5m	26,90

À partir de **19[€]90**

SANGLE D'ARRIMAGE

2 parties : cliquet + crochet. Pour fixer solidement filets ou bâches. 2 tailles disponibles.

R/R = Résistance à la rupture.

Réf.	Lg	Larg	R/R	Sangle	R/R cliquet	Sangle	€ H.T
2496 8801	5m	25mm	400kg	800kg	Polypro	4,90	
2496 8802	6m	35mm	3000kg	2000kg	Polyester	10,90	



TIRFORT HORIZONTAL

2 TONNES



4 TONNES



Ce treuil est l'outil indispensable pour tirer des véhicules enlisés, déplacer de lourdes charges, déterrer des souches d'arbres ...

Il dispose d'un cliquet de sécurité automatique. Le câble de traction est en acier longueur 3 mètres.

Réf.	Capacité	Ø Cable	€ H.T
2425 0450	2T	5mm	49,90
2425 0451	4T	6mm	64,90

SYSTÈME D'ARRIMAGE AUTO RÉTRACTABLE 50MM



Réf.	Crochet	€ H.T
2496 8805	métal recouvert plastique	24,90
2496 8806	métal	26,90

Sangle d'arrimage facile et ergonomique. Plus d'erreur d'installation avec la torsion de la sangle et les doigts qui se coincent... Sangle large de 50mm. Longueur 3m. Système de serrage et desserrage progressif. La sangle ne traîne plus au sol. Capacité : de 700daN à 1500daN, selon l'installation. Crochets métal revêtu de plastique ou métal.

VOIRIE & ATELIER

GESTION DES DÉCHETS

FILETS, BÂCHES & ACCESSOIRES

BROUETTES & CHARIOTS





**BROUETTE 120L
HAEMMERLIN®
BATIPLUS
COMPOSITE RG***

Réf : 2487 0012* **199[€] HT**

Brouette destinée aux travaux très lourds. Caisse en composite orange de 120L. Poignées confortables bi-matières. Roue gonflée Ø400mm, jante métal flasque, avec roulement à billes, PF 128. Capacité de charge jusqu'à 575kg. Dimension : 1412x613x762mm. Poids : 14,30kg

* Supplément frais de port pour produit encombrant. Voir Bon de Commande.



**BROUETTE 100L
HAEMMERLIN®
VERTE***

Brouette destinée aux travaux lourds. Châssis monobloc grande résistance. Peinte verte 100L - épaisseur 0,9mm. Fond carré, bord trapézoïdal pour une optimisation du chargement et de la surface de travail en fond de caisse. Dim.: 820 x 675 x 270mm roue gonflée Ø380mm, jante métal flasque, pneu cranté longue durée. Charge utile 150kg

Réf.	Roue	Poids	€ H.T
2487 0010*	Gonflée	12kg	74,90
2487 0011*	Incrévable	11,5kg	89,90

* Supplément frais de port pour produit encombrant. Voir Bon de Commande.

**ANTIVOL ATTACHE REMORQUE
POUR VÉHICULE UTILITAIRE**

Sécurise très simplement l'accès à vos portes-arrières de vos véhicules utilitaires ou breaks équipés d'un attache remorque à boule. La boule doit être au moins à 70mm des portes et au moins à 20mm de la courbure. Reste en place pendant la conduite. Cadenas en acier inoxydable diamètre 70mm. Fermeture à clé (livré avec 2 clés). Peinture époxy rouge. Résistante au perçage et à 3 tonnes de pression. Poids : 4,7kg. Visitez notre site web afin de découvrir la vidéo de démonstration.



Réf : 2487 3006 **239[€] HT**

NOUVEAU !

BROUETTE AGRICOLE 230L*

Brouette agricole avec 2 roues anti-crevaisson de diamètre 400mm. Structure métallique, châssis mécano-soudé. Tube d'acier d'épaisseur 1,5mm de forme ovale 38x20mm pour une meilleure préhension. Caisse en PEHD, épaisseur 6mm renforcé à bouts retournés. Double roulements à billes avec joints étanches.



Jante métal. Capacité de charge : 250kg. Poignées avec protection en gomme naturelle pour une meilleure prise en main. Renfort et protection des pieds. Dimensions: 1600x900x730mm. Poids : 26kg.

NOUVEAU !

Réf : 2487 3005 **559[€] HT**

* Supplément frais de port pour produit encombrant. Voir Bon de Commande.

BROUETTE À OUTILS ROUES INCREVABLES*

Brouette boîte à outils, avec 2 roues anti-crevaisson. Couvercle à double gond. Boîte rectangulaire 900x500x430mm d'une capacité de 190L. Lèvre de fermeture diamètre 10mm. Peut-être fermée avec un cadenas (non fourni). Poignée en caoutchouc naturel ergonomique avec garde de protection, épouse mieux les courbes de la main. Jante en métal, double roulement à billes à joints étanches. Renforts de pieds pour prolonger la durée de vie des pieds. Capacité 200 kg. Volume 190L.



NOUVEAU !

À partir de **814[€] HT**

* Supplément frais de port pour produit encombrant. Voir Bon de Commande.

Réf.	Option basculante	Dimensions mm	Poids	€ H.T
1 2487 3000*	non	1450x540x850	47,7Kg	814,90
2 2487 3001*	oui	1450x540x850	48,5Kg	939,90



NOUVEAU ! ANTIVOL OVAL POUR VÉHICULES

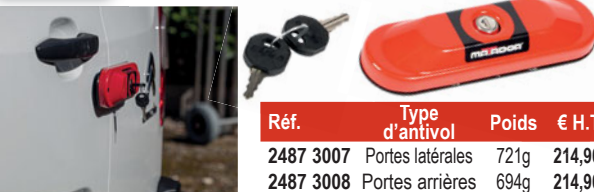

Réf.	Type d'antivol	Poids	€ H.T
2487 3007	Portes latérales	721g	214,90
2487 3008	Portes arrières	694g	214,90

Protège les portes des voitures contre les vols. Ce support peut être facilement fixé sous la plaque de verrouillage de la porte. Système très ingénieux, pas besoin de percer votre véhicule. Le support est en acier inoxydable fini avec un revêtement en poudre, doté d'un solide boîtier en plastique rouge. Livré avec une serrure à cylindre à 2 clés. Ce verrou ne peut pas être fixé sans support. Dimensions : 211x35x70mm. Visitez notre site web afin de découvrir la vidéo de démonstration.

**CHARIOT ROULANT
TOUT TERRAIN ROUES
INCRAVABLES***

Réf : 2487 3009* **839[€] HT**

Chariot tout terrain pratique et compact pour déplacer des charges sur chantier très accidenté. Le timon du chariot est repliable dans la plateforme pour un gain d'espace (aussi pour le transport). Il mesure 870mm et il est doté de 2 poignées en caoutchouc naturel. Très manœuvrable grâce à ces 6 roues anti crevaisson. Il peut tourner sur lui-même. La plateforme est en ABS haute résistance aux chocs et son revêtement est anti dérapant. Ce chariot franchit les obstacles de plus de 10cm. Ces poignées latérales permettent de le transporter et de le ranger facilement. Capacité de charge : 250kg. Dimensions : 985x640x350mm. Poids : 28kg. Des ridelles anti-chute sont disponibles en option (Réf. : 2487 3010. Vendues à l'unité).

* Supplément frais de port pour produit encombrant. Voir Bon de Commande.



**RIDELLE POUR
CHARIOT
ROULANT
TOUT TERRAIN**

L'unité. 1,5kg

Réf : 2487 3010 **24[€] HT**



Contact / Email
contact@triangle-outillage.fr



Commande web 24/24h
www.triangle-outillage.fr



Triangle
Spécialiste du Matériel Horticoles Professionnel





ÉQUIPEMENT DE LA PERSONNE

P 104
P 105
P 110

GANTS / EPI
VÊTEMENTS
CHAUSSANT

GANTS DEXTÉRITÉ POLYAMIDE

Gants polyamide vert tricoté une pièce. Enduction PVC HPT™ (Hydro-pellent Technology™). Enduction souple et durable qui repousse les liquides et fournit une **bonne prise en main, même en milieu humide**. Poignet élastique. Idéaux en floriculture, horticulture, arboriculture, entretien espace vert. **Traitement Actifresh**: efficace contre les bactéries, les champignons, la rouille en empêchant ces micro-organismes de commencer à se développer.



Réf.	Taille	€ H.T
2496 1201	8	3,20
2496 1202	9	3,20
2496 1203	10	3,20

En 388 R.M	
Abrasion	4/4
Coupure	1/5
Déchirure	3/4
Perforation	1/4

Favorise une durée de vie plus longue et évite la création de mauvaises odeurs. Très bonne dextérité et grande souplesse.



GANTS LÉGERS DE PRÉCISION

Gants légers de précision d'une excellente dextérité. Ils sont durables, confortables et respectent votre peau.



Réf.	Taille	€ H.T
2496 1120	8	5,90
2496 1121	9	5,90
2496 1122	10	5,90



GANTS MARAÎCHERS RESPIRANTS

Gants de précision pour des manipulations en milieux humides et gras. Paume et doigts enduits. Couleur : gris - violet. Très bon grip pour une prise en main ferme.

Réf.	Taille	€ H.T
2498 0030	5	8,50
2498 0031	6	8,50
2498 0032	7	8,50
2498 0033	8	8,50
2498 0034	9	8,50
2498 0035	10	8,50



GANTS MARAÎCHERS CONFORT

Gants tricotés avec support en coton pour améliorer le confort et la protection au froid (froid positif). Enduction respirante et déperlante.

Réf.	Taille	€ H.T
2496 1125	7	6,90
2496 1126	8	6,90
2496 1127	9	6,90
2496 1128	10	6,90



GANTS FROID ÉTANCHES

Gants double support tricoté acrylique brossé avec enduction nitrile. Protection thermique jusqu'à -10°C. Complètement étanche. Confort, dextérité sont ses 2 atouts majeurs. La doublure intérieure est agréable et ne s'enlève pas lors du retrait du gant.

Réf.	Taille	€ H.T
2496 2915	7	11,90
2496 2916	8	11,90
2496 2917	9	11,90
2496 2918	10	11,90
2496 2919	11	11,90



GANTS ENFANT

Les plus du produit :
- adapté à tous les loisirs
- leash pour ne pas perdre son gant (comme au sports d'hiver)
- grip adapté à tous les objets.

Composition : polyamide. Existe en plusieurs tailles

Réf.	Taille	€ H.T
2495 9035	3-4 ans	6,90
2495 9036	5-6 ans	6,90



GANTS MARAÎCHER ÉTANCHES

Gants légers avec bonne dextérité. Étanches à l'eau. Bonne accroche/Grip en milieux humide. Lavables à 40° en machine. Ces gants seront pour vous, une seconde peau.

Réf.	Taille	€ H.T
2496 2939	7	10,90
2496 2935	8	10,90
2496 2936	9	10,90
2496 2937	10	10,90
2496 2938	11	10,90

LUNETTE PRO CONFORT AVEC MOUSSE ET ÉLASTIQUE

Lunette de protection confortable avec un rembourrage en mousse et un support nasal en caoutchouc.

Lunettes avec branches aux embouts souples en caoutchouc. Livrées avec une lanière réglable. Filtre avec anti buée. Norme : EN166



Réf.	Couleur	€ H.T
2496 3705	fumée	12,90
2496 3706	incolor	12,90

BRETELLES CONFORT BAHCO® AVEC CLIPS

Réf : 2495 9829 **22[€]**₉₀

Taille unique avec bretelles ajustables. Durable et solide. Élastique en caoutchouc d'une largeur de 43mm. Poids : 280g.



CEINTURE LOMBAIRE SIMPLE

Ceinture polyvalente pour tous types d'activités.

Tissu thermo thérapeutique multi élastique, garantissant un maintien confortable. Améliore le rendement mécanique musculaire, prévient et soulage les lésions. Fermeture réglable. Peut être portée sous ou sur les vêtements. Taille unique. Indications : douleurs des reins, lumbago, lésions des muscles du dos et des reins.



Réf : 2495 9825 **29[€]**₉₀

PROTÈGE POIGNET AVEC TENSEUR

Réf : 2495 9826 **12[€]**₉₀



Protège poignet à action thermique, pouvant s'adapter aux 2 poignets. Indications : traumatisme du poignet et de la main, tendinite, douleurs aiguës et chroniques du poignet. Taille unique : réglable selon besoin.

E.P.I / GANTS

VÊTEMENTS

CHAUSSANT



GAMME DE VÊTEMENTS DE TRAVAIL PROFESSIONNELS 100% ÉCO-REONSABLES

NOUVEAU !

Certifiée GOTS : certification qui garantit le caractère biologique du textile depuis la récolte des matières premières et leur transformation responsable sur le plan environnemental et social, jusqu'à leur étiquetage.



VESTE DE PLUIE MIXTE

Veste résistante et longue, conçue de manière responsable, 100% PET recyclé. 2 poches latérales obliques. Cordons de serrage au niveau de la capuche. Fente d'aération dans le dos. Poignet velcro. Matière intérieure renforcée et résistante. Couleur Kaki. Existe aussi en bleu sur demande. Fermeture YKK.



Réf.	Taille
2495 0656	38
2495 0657	40
2495 0658	42
2495 0659	44
2495 0660	46
2495 0661	48

La Veste **85^{€HT}₉₀**

VESTE DE TRAVAIL EN COTON BIO



COULEUR NOIR

COULEUR MARRON

Réf.	Taille	Réf.	Taille
2495 0620	40	2495 0625	40
2495 0621	42	2495 0626	42
2495 0622	44	2495 0627	44
2495 0623	46	2495 0628	46
2495 0624	48	2495 0629	48



Veste de Travail en coton bio, lourd et résistant, style détente et workwear. 50% coton bio, 25% coton recyclé, 25% coton 300g/m².

La Veste **89^{€HT}₉₀**

SWEAT SHIRT EN COTON BIO

COULEUR GRIS

Réf.	Taille
2495 0667	S
2495 0668	M
2495 0669	L
2495 0670	XL
2495 0671	XXL



COULEUR KAKI

Réf.	Taille
2495 0672	S
2495 0673	M
2495 0674	L
2495 0675	XL
2495 0676	XXL

Sweat shirt en coton bio avec épaules renforcées, coupe longue, poche poitrine. Très agréable à porter pour le travail ou la détente. 100% coton bio 280g/m²

Le Sweet Shirt **39^{€HT}₉₀**

POLO PRO UNI EN COTON BIO



Polo résistant pour un travail quotidien. Renforts épaules avec une coupe longue. 75% coton Bio en 220g/m², 25% polyester, bleu.

Réf.	Taille
2495 0677	S
2495 0678	M
2495 0679	L
2495 0680	XL
2495 0681	XXL

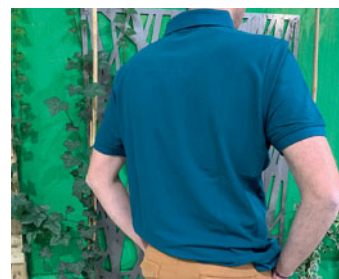

Le Polo **26^{€HT}₉₀**

PANTALON EN COTON BIO

Pantalon de travail ou de détente, épais et résistant avec protection genouillères renforcées en Cordura. 98,5% coton Bio. Densité de 400g/m² avec 1,5% élasthanne. Fermeture YKK.

Le Pantalon **79^{€HT}₉₀**



Réf.	Taille
2495 0600	40
2495 0601	42
2495 0602	44
2495 0603	46
2495 0604	48

SHORT DE TRAVAIL EN COTON BIO

Short de Travail en coton bio, Robuste avec un look sobre et épuré. 50% coton Bio, 25% coton recyclé, 25% coton 300g/m². Fermeture YKK.



Réf.	Taille
2495 0630	40
2495 0632	42
2495 0633	44
2495 0634	46
2495 0635	48

Le Short **49^{€HT}₉₀**

EQUIPT DE LA PERSONNE

E.P.I. / GANTS

VÊTEMENTS

CHAUSSANT



Contact / Email
contact@triangle-outillage.fr



Commande web 24/24h
www.triangle-outillage.fr



Triangle
Spécialisée du Matériel Horticoles Professionnel

**PANTALON DE TRAVAIL PRO TRIANGLE****39[€]₉₀**

LE PANTALON

Descriptif :

Confortable & fonctionnel. 60% coton / 40% polyester / 250 gr/m².

Ceinture droite élastiquée côtés et fermée par bouton clou / Braguette zippée.

Poches italiennes doublées sur le devant / 1 poche revolver à l'arrière.

Poche cuisse à soufflet fermée par fermeture à glissière.

Poches genoux et bas de jambes en Cordura®

Bandeau d'aisance en entre jambe pour plus de confort dans les mouvements.

Coupe ajustée moderne. Longueur de jambe évolutif : 82cm + 5cm.

Possibilité de mettre des genouillères :

Réf : 2495 6976 : 12.90€ HT

**GENOUILLÈRES**Réf : 2495 6976 **13[€]₉₀**

Genouillères ergonomiques.

Composition : 100% poly-éthylène

Dimensions : 147mm x 240mm / Epaisseur 19mm EN 14404 Type 2.



Réf.	Coloris	Taille	T. de taille
2495 6970	Vert	36-38	70-77
2495 6971	Vert	40-42	78-85
2495 6972	Vert	44-46	86-93
2495 6973	Vert	48-50	94-101
2495 6974	Vert	52-54	102-109
2495 6975	Vert	56-58	110-117



Réf.	Coloris	Taille	T. de taille
2495 6960	Gris	36-38	70-77
2495 6961	Gris	40-42	78-85
2495 6962	Gris	44-46	86-93
2495 6963	Gris	48-50	94-101
2495 6964	Gris	52-54	102-109
2495 6965	Gris	56-58	110-117

PANTALON MOLINEL® NATURATECH PRO LIFE

Ceinture 5 passants dont un plus large au milieu du dos, fermée par un bouton effet gomme avec une glissière. Sangle accroche clef au niveau de la ceinture finie par une boucle en plastique. 2 grandes poches amples sur le devant avec fond de poche contrastant en Cordura®.

1 poche sécateur en Cordura® avec fond contrastant sur le devant droit.

2 poches genouillères en tissu contrastant noir avec 2 positions de réglage.

1 poche dos plaquée avec fond, fermée par un rabat contrastant en Cordura® avec une pression effet gomme noir.

Empiècement en Cordura® à l'entrejambe. Renfort bas de jambe dos, réglage intérieur bas de jambe par élastique.

Finition double surpiqûre.

Tissu principal : natté, 65% polyester, 35% coton, 310 gr/m²; coloris : kaki.Tissu contrastant : canvas, 54% coton, 46% polyamide Cordura®, 260 g/m².

Coloris : kaki foncé.

Micro ripstop, 100% polyamide, 250 g/m² coloris noir.**66[€]₉₀**

LE PANTALON

Réf.	Taille
2495 4510	40
2495 4511	42
2495 4512	44
2495 4513	46
2495 4514	48
2495 4515	50
2495 4516	52
2495 4517	54

PANTALON G-ROK

Taille semi-élastiquée, braguette fermeture à glissière, 2 poches italiennes, 1 poche arrière avec soufflet fermée par rabat pressionné, 1 boucle sous ceinture dans le dos, 1 poche cuisse avec soufflet fermée par rabat pressionné avec poche téléphone intégrée, 1 poche couteau, genoux préformés ergonomiques. Bachelte polyester coton 65/35. Couleur : vert nature. Entrejambe : 84cm.

**44[€]₉₀**

LE PANTALON

Réf.	Taille	T. de taille
2495 3301	S (40-42)	80-84
2495 3302	M (44-46)	88-92
2495 3303	L (48-50)	96-100
2495 3304	XL (52-54)	104-108
2495 3305	XXL (56-58)	112-116



PANTALON DE TRAVAIL COTON POLY

Pantalon de travail avec poches pour genouillères. Pantalon de travail avec 2 poches italiennes, et une poche arrière à rabat auto-agrippant, une poche téléphone et une poche mètre. Système Full Range® sur la cuisse gauche permettant de fixer des outils type tournevis, clés, limes...

Poches pour genouillères à bandes auto-agrippantes prévues pour recevoir des plaques en mousse polyuréthane. Braguette zippée. Composition : 60% coton (280g/m²) et 40% polyester. Couleur : gris/noir ou beige/noir.



26[€]
90

LE PANTALON

PANTALON MULTI-USAGES

Réf.	Taille	T. de taille
2497 4001	38	73-76
2497 4002	40	77-80
2497 4003	42	81-84
2497 4004	44	85-89
2497 4005	46	89-92
2497 4006	48	93-96
2497 4007	50	97-100
2497 4008	52	101-104
2497 4009	54	105-108
2497 4010	56	109-112
2497 4011	58	113-116
2497 4012	60	117-120
2497 4013	62	121-124

Confort optimum pour ce pantalon multi poches.

2 poches italiennes,
1 poche cuisse avec soufflet fermée par un rabat à pressions,
1 poche mètre.
Braguette zippée, traité anti-retrait, anti-tâches et déperlant.
1 poche arrière fermeture scratch.

Composition 65% Polyester 35% Coton.
Coloris : vert US.
Disponible du 38 au 62.
Taille élastiquée.



16[€]
90

LE PANTALON

GENOUILLÈRES POLYÉTHYLÈNE

Dimensions : 240x165x18mm.

Réf : 2495 3902

9[€]
90



BEIGE / NOIR

Réf.	T	Tour de T
2495 6930	38	73-76
2495 6931	40	77-80
2495 6932	42	81-84
2495 6933	44	85-89
2495 6934	46	89-92
2495 6935	48	93-96
2495 6936	50	97-100
2495 6937	52	101-104
2495 6938	54	105-108

GRIS / NOIR

Réf.	T	Tour de T
2495 6901	38	73-76
2495 6902	40	77-80
2495 6903	42	81-84
2495 6904	44	85-89
2495 6905	46	89-92
2495 6906	48	93-96
2495 6907	50	97-100
2495 6908	52	101-104
2495 6909	54	105-108

PANTALON DÉPERLANT INTÉRIEUR POLAIRE ET RESPIRANT

LE PANTALON **42[€]**
90

Pantalon de travail tricolore (Vert US/Olive/Noir) contrecollé polaire et déperlant avec membrane imper-respirante waterproof - Ceinture élastiquée sur les côtés dos et devant - Réhausse lombaire

- Réhausse dos renforcée en Oxford 900D
- Poches genouillères en Oxford 900D - 2 poches devant fermées par zips waterproof - 1 poche cuisse à soufflet fermée par rabat et bande auto-agrippante - 2 poches dos fermées par rabats et bandes auto agrippantes
- 1 porte marteau

- 5 passants dont 1 plus large milieu dos

- Bas de jambes dos et devant renforcés en Oxford 900D - Tous les rabats sont doublés en Oxford 900D

Composition :
60% coton, 40% polyester
- 400g/m². Doublure : 100% polyester.
Polaire 100% polyester.

Réf.	Taille	T. de taille
2497 4310	38	77-80
2497 4311	40	77-80
2497 4312	42	81-84
2497 4313	44	85-89
2497 4314	46	89-92
2497 4315	48	93-96
2497 4316	50	97-100
2497 4317	52	101-104
2497 4318	54	105-108



SWEAT À CAPUCHE CONFORT BLEU

Sweat de travail ou détente, très agréable à porter.
Composition : coton (80%) et polyester (20%) 300g/m².
3 poches avec zip dont 1 sur le haut du bras.

Réf.	Taille
2495 9532	M
2495 9533	L
2495 9534	XL
2495 9535	XXL



Le Sweet Shirt **56[€]**
90

CHAUSSETTES ACTIVITÉ INTENSE



Composition :
35% PP DRYARN /
25% PP POLYPROPYLENE /
35% PA POLYAMIDE /
5% EA LYCRA

Le polypropylène maintient le pied au sec et à sa température naturelle.

Les élastiques gardent la chaussette en bonne position en empêchant la formation d'ampoules tandis que la bande de l'avant-pied apporte une meilleure stabilité du pied. Disponible en 2 pointures : 39/42 et 43/46.

Réf.	Taille	€ H.T
2495 9536	39/42	14,90
2495 9537	43/46	14,90



PANTALON FEMME RÉSISTANT

Pantalon de travail résistant en Canvas - 60% Coton 37% Polyester 3% Elasthanne 270 g/m².

- Ceinture ajustable - 1 poche côté à rabat - 1 poche côté zippée - 2 poches dos plaquées. - Détails rétro-réfléchissants - 2 poches cavalières - 1 porte-badge - noir



Réf.	Taille	T. de taille
2498 0120	36	72
2498 0121	38	76
2498 0122	40	80
2498 0123	42	84
2498 0124	44	88
2498 0125	46	92

Le Pantalon **39[€]**
90



EQUIPT DE LA PERSONNE

E.P.I / GANTS

VÊTEMENTS

CHAUSSANT



Contact / Email
contact@triangle-outillage.fr



Commande web 24/24h
www.triangle-outillage.fr



Triangle
Spécialiste du Matériel Horticoles Professionnel



BERMUDA DE TRAVAIL

 Bermuda de travail gris et noir très résistant, avec coutures indéchirables, déperlant et muni d'une ceinture ergonomique élastique permettant un très bon confort. Muni d'un total de 8 poches, dont une poche porte outils et une poche mètre. Composition : 65% polyester, 35% coton. Disponible du 40 au 52.

Réf.	Taille	T. de taille
2495 7811	40	80
2495 7812	42	84
2495 7813	44	88
2495 7814	46	92
2495 7815	48	96
2495 7816	50	100
2495 7817	52	104

LE BERMUDA **34[€]90**



T-SHIRT COTON BIO MANCHES COURTES

T-shirt coton à manches courtes résistant pour un travail quotidien. Coupe longue, col rond, 100% coton Bio en 190g/m². kaki

NOUVEAU !

Réf.	Taille
2495 9085	S
2495 9086	M
2495 9087	L
2495 9088	XL
2495 9089	XXL

17[€]90

LE T-SHIRT



BERMUDA DE TRAVAIL BLEU



LE BERMUDA **44[€]90**



Réf.	Taille
2495 7820	40
2495 7821	42
2495 7822	44
2495 7823	46
2495 7824	48
2495 7825	50

Bermuda de travail confortable et résistant (cordura 100% nylon) en toile effet jeans. Composition : 65% polyester 35% coton 300g/m². 2 poches devant + 2 poches arrière + multi-poches de chaque côté.

POLO MANCHES COURTES

Polo gris manches courtes, pour travail ou détente. Composition : 50% coton, 50% polyester.



19[€]90

LE POLO

Réf.	Taille	T. poitrine
2495 9081	M	89-96
2495 9082	L	97-104
2495 9083	XL	105-112
2495 9084	XXL	113-120

PARKA HAUTE VISIBILITÉ 4 EN 1

Cette parka 4 en 1 avec doublure est composée d'un tissu extérieur imperméable. De style moderne avec ses bandes segmentées, elle se veut également très fonctionnelle avec plus de 6 poches dont une poche napoléon et une capuche ajustable en hauteur fixée par 3 pressions compatible avec la doublure. Les bandes placées sur les épaules permettent au porteur d'optimiser la visibilité vue de dessus. La doublure peut être utilisée indépendamment de la parka et s'adapte au besoin d'utilisation notamment grâce à ses manches amovibles par fermeture à glissière cachée, la doublure se transforme ainsi en gilet ! Iso 20471, classe 3.



96[€]90

LA PARKA

JAUNE FLUO/BLEU

Réf.	Taille
2495 4710	S
2495 4711	M
2495 4712	L
2495 4713	XL

ORANGE FLUO/BLEU

Réf.	Taille
2495 4714	S
2495 4715	M
2495 4716	L
2495 4717	XL

114[€]90

LA VESTE



VESTE CONFORT DÉPERLANTE

Veste bleue étanche à l'eau et au vent grâce à ces coutures thermo-soudées. Ajustable au niveau de la taille grâce au cordon avec stoppeurs. La veste possède une capuche amovible, des liserés réfléchissants, une fermeture zippée, des zips d'aération sous les bras, une poche à la poitrine et des poignets en tricot intégrant un passe-pouce. Matière : 100% polyester, 145g/m².

Réf.	Taille
2495 9540	S
2495 9541	M
2495 9542	L
2495 9543	XL
2495 9544	XXL

VAREUSE DE MARAÎCHAGE

Vareuse à capuche en PVC avec manchette néoprène. Idéale par temps froid et pluvieux. Coton enduit PVC 230g/m² résistant aux basses températures. Poche poitrine étanche. Bonne flexibilité pour une liberté de mouvement, résistant à l'usure.

84[€]90

LA VAREUSE

Réf.	Taille
2495 9920	S
2495 9921	M
2495 9922	L
2495 9923	XL
2495 9924	XXL



PARKA MOLINEL® NATURATECH

99[€]₉₀

LA PARKA

Réf.	Taille
2495 4705	M
2495 4706	L
2495 4707	XL
2495 4708	XXL

Parka col montant avec ouverture devant par glissière + boutons pressions + velcro. Capuche amovible.

Nombreuses poches :

poche smartphone poitrine, poche plaquée poitrine, 2 poches basses insérées dans la couture côté, 1 poche bas du dos, poches intérieures.

Patte de réglage par auto-agrippant sur bas de manches. Empiècements contrastés noir épaules devant et dos, couvre reins. Coutures étanchéisées.

Tissu principal: sergé 62% coton, 32% polyester, 6% polyamide, 195g/m². Coloris: Kaki & noir.



COMBINAISON ÉTANCHE INTÉGRALE

Combinaison totalement imperméable et résistante au vent.

Double fermeture zippée protégée de la pluie grâce au rabat à bande auto-agrippante.

La capuche peut s'enrouler dans le col avec 2 boutons pression.

La taille est élastiquée dans le dos.

Coutures soudées, poignets élastiqués.

Ventilation sous les bras, renforcée à l'entrejambe.

Réf.	Taille	T. de taille
2495 9901	38/40	76-80
2495 9902	42/44	84-88
2495 9903	46/48	92-96
2495 9904	50/52	100-104

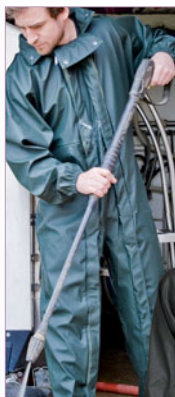

62[€]₉₀

LA COMBINAISON



TABLIER PVC



Tablier résistant vinyl induction 2 faces. Ceilllets métal. Accrochage dans le dos par élastique avec crochet métal. Réglage tour du cou avec passant à clip. Longueur 90cm. Hauteur 115cm.

Réf : 2495 3601 24[€]₉₀

VÊTEMENT DE PLUIE POLYURÉTHANE

Souple et confortable. En polyester tricoté enduit polyuréthane. Coutures cousues et soudées.

Parka :

Fermeture à glissière sous rabat à bouton pression. 2 poches plaquées. Volet de ventilation dorsal. Capuche intégrée avec cordon de serrage. Élastique de serrage aux poignets. Cordon de serrage au bas du parka.

Pantalon :

Fermeture par boutons pression. Élastique de serrage à la taille. Passants pour la ceinture. Réglage du bas du pantalon par boutons pression et fermeture à glissière. Couleur : vert.

Réf.	Taille	T. de taille
2495 3001	M	84-88
2495 3002	L	92-96
2495 3003	XL	100-104
2495 3004	XXL	110-116
2495 3005	XXXL	120-128



44[€]₉₀

L'ENSEMBLE

CAPUCHE REPLIABLE



CORDONS D'AJUSTAGE CAPUCHE ET BAS DE VESTE



MANCHONS D'ÉTANCHÉITÉ ELASTIQUES



FERMETURE ZIPPEE & PRESSIONS



SALOPETTE IMPERMÉABLE

APPROUVÉ PAR NOS CLIENTS

Idéale pour les maraîchers, pour la taille des vignes, et de manière générale pour tous types de travaux en environnement humide.

1 poche poitrine à rabat auto-agrippant,

2 poches plaquées avec fermeture à glissière oblique,

1 poche arrière à rabat auto-agrippant.

Bretelles élastiquées, braguette à glissière avec rabat, chevilles ajustables par glissières et bande auto-agrippante.

Composition : 50% polyuréthane, 50% PVC.

Intérieur 100% polyester.

Couleur vert olive.

LA SALOPETTE 36[€]₉₀

Réf.	Taille	T. de taille
2495 8601	38/40	76-80
2495 8602	42/44	84-88
2495 8603	46/48	92-96
2495 8604	50/52	100-104



EQUIPT DE LA PERSONNE

E.P.I / GANTS

VÊTEMENTS

CHAUSSANT



Contact / Email
contact@triangle-outillage.fr



Commande web 24/24h
www.triangle-outillage.fr



Triangle
Spécialiste du Matériel Horticoles Professionnel



CHAUSSURES DE TRAVAIL PRO «SAVANE»

Chaussure idéale pour les activités professionnelles de type maraîchage ou espaces verts. Peut être utilisée pour la randonnée et le trekking. Chaussure haute. Dessus cuir croûte velours hydrofuge. Doublure Membrane Hydro-guard Imper respirante

Réf.	Taille
2497 1810	39
2497 1811	40
2497 1812	41
2497 1813	42
2497 1814	43
2497 1815	44
2497 1816	45
2497 1817	46

LA PAIRE **58[€]₉₀**

- Montage dit «chaussette» pour une imperméabilité renforcée
- Sur bout avant et arrière anti-usure.
- Fermeture par ceilllets rivetés
- Lacets polyamide marron
- Première de propreté Thermoformée
- Semelle en caoutchouc et Eva.
- Cramponnage multi-usages
- Système d'absorption d'énergie au talon.



Réf.	Taille
2497 6901	40
2497 6902	41
2497 6903	42
2497 6904	43
2497 6905	44
2497 6906	45
2497 6907	46

62[€]₉₀
LA PAIRE

CHAUSSURES DE SÉCURITÉ FEMME

En tissu synthétique solide et respirant, extrêmement résistant à l'usure

Spécificités :

- Norme S3 SRC.
- Norme ESD.
- Coque en composite.
- Semelle anti-perforation en Klevar.
- Semelle contrastée rose.
- Intérieur doublé en rose.
- Semelle intérieure anti-statique confort plus.
- Amortisseur.
- Evacuation de l'eau.
- Imperméable Nubuck.
- Semelle anti-dérapant.

Réf.	Taille
2497 7810	36
2497 7811	37
2497 7812	38
2497 7813	39
2497 7814	40
2497 7816	41

LA PAIRE **56[€]₉₀**



CHAUSSURES DE SÉCURITÉ MIXTES TOUT TERRAIN S3

Chaussures de sécurité polyvalentes et mixtes. Chaussures en cuir pleine fleur « pull up » gage d'authenticité et de résistance. Tige hydrofuge montante renforcée pour un meilleur maintien de la cheville. Embout composite avec renfort avant. Doublure textile et semelle intérieure en maille de mousse EVA (amovible). Semelle en Polyuréthane bi-densité, anti glisse, antistatique, anti perforation (S3) avec système d'absorption des chocs. Poids en taille 42 : 710g. Norme : En ISO 20345 : 2011.

LA PAIRE **69[€]₉₀**

Le design de la semelle maintient l'arc naturel du pied pour plus de confort et moins de fatigue en position debout.



Réf.	Taille
2497 7760	37
2497 7761	38
2497 7762	39
2497 7763	40
2497 7764	41
2497 7765	42
2497 7766	43
2497 7767	44
2497 7768	45
2497 7769	46
2497 7770	47

CHAUSSURES DE TRAVAIL TYPE «MARAÎCHAGE»

Montage chaussette
Tige en cuir de bovin 1.8-2 mm.
Doublure imper-respirante membranée, Thinsulate isolante
Fermeture par crochets et lacets.
Première de propreté thermoformée, antistatique et antibactérienne
Insert TPU de protection au talon
Surbout avant anti usure en caoutchouc nitrile
Semelle en caoutchouc EVA
Système d'absorption d'énergie au talon

LA PAIRE **69[€]₉₀**



CHAUSSURES MONTANTES DE TRAVAIL TOUT TERRAIN

Cette chaussure de travail confortable et robuste vous emmènera dans n'importe quel terrain. Tige en cuir pleine fleur hydrofuge. Haut de tige matelassé pour la protection des malléoles contre les chocs latéraux. Doublure textile 3D des quartiers et soufflet en textile assurant la ventilation du pied et un séchage rapide. Crochet autobloquant en métal. Semelle intérieure anatomique et amovible sur mousse et textile à séchage rapide. Semelle à crampons adhérente et résistante à l'abrasion et aux hydrocarbures cousue GOOD YEAR® Cambri pour soutenir la voûte plantaire, un garnissage pour un confort maximum et absorption de la transpiration. Trépointe qui relie par double piqûre le dessus de la chaussure à la semelle. Cet ensemble permet le ressemelage et donc une utilisation maximale de la chaussure. Disponible du 40 au 46. Taille 42 : 750g

SPRAY DÉSINFECTANT ET DÉSODORISANT



Ce désinfectant désodorisant est conseillé pour nettoyer vos chaussures de travail, bottes et sabots. Grâce à son action rapide, il éliminera les bactéries (EN1276) et fongicides (EN1650) pour laisser une odeur parfumée. Spray de 300ml. Fabrication française.

Réf : 2494 8105 **9[€]₉₀**

SEMELLES ANTI-ODEURS SPÉCIALES CHAUSSURES DE TRAVAIL

Semelles de qualité supérieure, haute densité. Modèle large adapté aux chaussures de travail. Taille unique du 32 au 46.

À découper.



Réf : 2497 3701 **4[€]₉₀**



CHAUSSURES S3 - SEMELLE MICHELIN BOA®

Réf.	Taille
2497 8720	40
2497 8721	41
2497 8722	42
2497 8723	43
2497 8724	44
2497 8725	45
2497 8726	46

Dotées du savoir-faire des pneus Michelin®, les semelles innovantes « Soles by Michelin » s'intègrent parfaitement à l'ergonomie de la chaussure. Elles sont durables, hautement résistantes et performantes en matière d'adhérence et d'amorti au niveau du talon. La chaussure dispose également du système de fermeture BOA® : le serrage devient plus rapide, plus simple et précis. La tige de la chaussure est respirante et imperméable grâce à sa membrane laminée Free-Tex®.

Semelle anti-perforation est en textile et l'embout de sécurité est en composite. Le surbout de protection à l'avant est renforcé pour limiter une usure prématurée et augmenter la durée de vie. Composition : Tige : Cuir pleine fleur de vachette (épaisseur 2,0 - 2,2 mm), revêtement hydrophobe.

Doublure intérieure : Membrane imperméable et respirante Free-Tex®. Embout : Composite - plus léger et une meilleure isolation thermique du pied. Semelle intérieure : PU expansé avec une grande capacité d'absorption et antistatique. Semelle anti-perforation : Semelle textile en Kevlar®, Tissu à haute densité pour une protection maximale

Semelle extérieure : Semelle intégrant la technologie Soles by Michelin® (PU/Caoutchouc) pour un maximum d'adhérence sur sol sec ou humide.
Norme: EN ISO 20345:2011



LA PAIRE **174[€]₉₀**

BOA



CHAUSSURES DE TRAVAIL EXTREME



66[€]₉₀

LA PAIRE



Embout et semelle anti-perforation composite
Tige en cuir de bovin 1,6-1,8mm
Doublure respirante sur mousse coloris rouge.
Première de propreté mousse PU thermoformée anatomique, antistatique et anti-bactéries
Insert TPU de protection au talon.
Surbout avant en TPU.
Semelle en caoutchouc EVA.

Réf.	Taille
2497 7320	40
2497 7321	41
2497 7322	42
2497 7323	43
2497 7324	44
2497 7325	45
2497 7326	46
2497 7327	47

CHAUSSURES DE SÉCURITÉ HYDROFUGES

Chaussures de sécurité, confortables et légères, en cuir « crazy horse » marron, hydrofuges (résistance à la pénétration de l'eau).

Les semelles flexibles pour un meilleur confort, en PU (polyuréthane) permettent de diminuer le risque de glissement.

Une protection contre la perforation empêche la pénétration d'objets pointus à travers la semelle. Ces chaussures possèdent une excellente capacité d'absorption des chocs au niveau du talon afin d'amortir les coups et réduire les douleurs au dos. L'embout renforcé (en composite) protège les orteils contre l'écrasement. Protection supplémentaire sur l'embout de la chaussure afin d'éviter l'usure rapide du cuir. Doublure intérieure en tissu respirant. Coloris marron. Norme S3 EN ISO 20345. Disponibles du 39 au 47.



TIGE BASSE

TIGE HAUTE



TIGE BASSE

Réf.	Taille
2497 8710	40
2497 8711	41
2497 8712	42
2497 8713	43
2497 8714	44
2497 8715	45
2497 8716	46

TIGE HAUTE

Réf.	Taille
2497 7710	39
2497 7711	40
2497 7712	41
2497 7713	42
2497 7714	43
2497 7715	44
2497 7716	45
2497 7717	46
2497 7718	47

74[€]₉₀

LA PAIRE

CHAUSSURES DE SÉCURITÉ S3 MARRON

Réf.	Taille
2497 5530	40
2497 5531	41
2497 5532	42
2497 5533	43
2497 5534	44
2497 5535	45
2497 5536	46

Chaussure montante de sécurité S3P de type rando tout terrain au design original. Tige : Cuir pleine fleur action - Doublure : textile R'FRESH.

Semelle intérieure : anatomique sur mousse EVA et amovible CONFORT SOFT. Semelle : Polyuréthane bi densité - Coquille : composite résistant à 200 Joules. Semelle anti perforation : Composite hyper souple couvrant tout le pied.

Système BACK UP : pièce de maintien du talon - Soufflet matelassé - Crochets autobloquants. Norme EN ISO 20345 : 2011 S3 SRC

LA PAIRE **59[€]₉₀**



CHAUSSURES DE SÉCURITÉ OUTDOOR

Réf.	Taille
2497 7801	40
2497 7802	41
2497 7803	42
2497 7804	43
2497 7805	44
2497 7806	45
2497 7807	46

Chaussures idéales en milieu agricole, bâtiment, paysagiste.

- Tige : Cuir nubuck.
- Doublure : Respirante et antifongique.
- Semelle : anti-perforation acier.
- Protection : Embout acier.

• Les + : Fermeture par passe lacets et crochets, Protège malléoles, Système d'absorption d'énergie au talon, Soufflet hydrofuge sur mousse 10mm. Conforme aux dispositions du règlement 2016/425

Conforme à la norme EN ISO 20345 : 2011 S3 SRC

Certificat LECFI0380136 délivré par ITS

Organisme notifié 0362

LA PAIRE **49[€]₉₀**



Contact / Email
contact@triangle-outillage.fr



Commande web 24/24h
www.triangle-outillage.fr



Triangle
Spécialistes du Matériel Horticoles Professionnel



BOTTILLONS CLEANLAND® DOUBLÉS NÉOPRÈNE

Bottillons étanches, faciles à chauffer. La doublure néoprène apporte un grand confort. Semelle technique anti-dérapante à vague autonettoyante par simple frottement. Dessus caoutchouc, doublure néoprène, semelle caoutchouc auto-nettoyante. Couleur : Kaki. Disponibles du 40 au 47. Taille 42 : 475g.

Nettoyage simplifié par frottements

à partir de **32[€]90**
LA PAIRE

Réf.	Taille	€ H.T	Réf.	Taille	€ H.T
2497 5501	40	32,90	2497 5505	44	32,90
2497 5502	41	32,90	2497 5506	45	32,90
2497 5503	42	32,90	2497 5507	46	34,90
2497 5504	43	32,90	2497 5508	47	34,90



BOTTILLONS CLEAN LADY GRIS

Isolant du froid, avec semelles faciles à nettoyer. Bottillon étanche et facile à chauffer grâce à sa languette textile. Tige : caoutchouc R'GUM EFFICIENT - Doublure : néoprène ISOLA Semelle intérieure amovible et thermoformée permet une sensation de confort au pied CONFORT SOFT. Semelle CLEAN® autonettoyante et antidérapante.

32[€]90
LA PAIRE

Réf.	Taille
2497 5520	36
2497 5521	37
2497 5522	38
2497 5523	39
2497 5524	40
2497 5525	41



BOTTES ULTRA-LÉGÈRES

Ces bottes en caoutchouc sont 30% plus légères que des bottes PVC. Doublure tissu traité SANITIZED (déodorant agissant contre les mauvaises odeurs et le développement de bactéries). Semelle intérieure anatomique intégrée pour un meilleur confort et maintien du pied. Semelle extérieure antidérapante. Absorbant de choc intégré. Soutien de voûte plantaire avec cambrions antitorsion. Couleur marron. Disponibles du 40 au 46. Poids taille 41 : 700g.



Réf.	Taille
2497 4111	40
2497 4112	41
2497 4113	42
2497 4114	43
2497 4115	44
2497 4116	45
2497 4117	46

LA PAIRE **29[€]90**

BOTTES NÉOPRÈNE CONFORT

Semelle caoutchouc avec zone de flexion améliorée pour une meilleure souplesse. Crampons spécifiques pour une adhérence maximum, résistant à une utilisation intense. Conception de tige affinée sur le coup de pied pour un maintien parfait - Renfort sur empeigne. Doublure néoprène (5-6mm) permettant une isolation maximale même dans des conditions extrêmes. Semelle intérieure confort, amovible et anatomique, sur mousse EVA pour un grand confort. Ergot pour déchausse



74[€]90
LA PAIRE

Réf.	Taille
2497 4120	40
2497 4121	41
2497 4122	42
2497 4123	43
2497 4124	44
2497 4125	45
2497 4126	46

BOTTES DE SÉCURITÉ S5 DUNLOP®

Bottes de travail solides et durables pour différents champs d'application dans le milieu agricole. Très confortables pour une utilisation quotidienne. Embout en acier et semelle renforcée acier. Large espace pour les orteils.

La technologie «Purofort» garantit une bonne isolation thermique : -20 °C max. Profil facile à nettoyer, en particulier pour une utilisation dans l'agriculture. Coloris vert. Disponibles du 37 au 48. Taille 42 : 1095g.



LA PAIRE **89[€]90**

Réf.	Taille
2497 8801	37
2497 8802	38
2497 8803	39
2497 8804	40
2497 8805	41
2497 8806	42
2497 8807	43
2497 8808	44
2497 8809	45
2497 8810	46
2497 8811	47
2497 8812	48

SÈCHE BOTTES ET CHAUSSURES

Placez vos chaussures et vos bottes sous l'appareil et enflez le flexible où passe l'air pulsé, elles seront sèches très rapidement. Ce sèche-bottes s'installe contre un mur à proximité d'une prise électrique. Interrupteur marche/arrêt. Fonction minuterie réglable 120 minutes. Fonction arrêt automatique de sécurité. 4 Tuyaux flexibles de 52cm de long pour 2 paires de chaussures ou bottes. Dim. : 29 x 9 x 9cm. Puiss. 350W. Fonctionne sur secteur 220V. Vis et chevilles (x2) fournies.



D'autres modèles sur notre site web

48[€]90
Réf : 2497 1701



GLOSSAIRE

Accessoires récolte	96
Accessoires pour robot tonte	15
Agrafes pour paillage	54
Aiguiseurs/afûteurs	17
Ancre	39
Anti-guêpes	86
Anti-insectes	86-91
Anti-limaces	90
Anti-ravageurs	89
Anti-rongeurs	92
Anti-taupes - campagnols	92
Anti-vol camionnette	103
Arroseurs	82
Arrosoirs	76
Bac de semis	63
Bâche de serre	60
Balais	101
Balances	98
Bandes de greffage et surgreffage	34
Barquette	98
Barrières anti-racines	72
Bêches	22-102
Bermuda - short	105-108
Binettes	24-26
Bio fourche	27
Blousons-vestes	105-108-109
Bordures à gazon	71
Botillons	112
Bottes	112
Brouettes	103
Brosse de désherbage	32
Buddy Tape	34
Buttoir	25
Caisnes de récolte	95
Calibreurs	99
Canne de plantation	65
Casques anti-bruit	13
Chariot métal	97
Chaussures de sécurité	110-111
Chaussures de travail	110
Cire à greffer	33
Cisailles à haie / buis / herbe	7
Ciseaux de récolte	3-17
Clipeaux	41-46
Clipeaux, crochet et dévidoirs à tomates	42
Clôture et grillage	38
Collerettes anti-herbe	57
Combinaisons de protection	85
Combinaisons étanches	109

Compteurs	99
Coupe bordures	71
Coupe branche télésc.	8
Coupe branches	9
Coupe ficelles	40
Coupe racines	72
Couteaux	17-19
Croc	20-25
Cutter	54
Dalles fendues	57
Demi-masque respiratoire	85
Dénoyateur	99
Dérouleuse de paillage	58
Désherbage alternatif	32
Désherbeurs thermiques	28
Dévidoir de tuyau	87
Diabolo de transport	93
Ebrancheurs	96
Echasse	9
Echenilloirs	11
Ecran faucheur	13
Effaroucheurs	93
Elastiques pour l'arcure	46
Engrais	68
Enrouleurs de tuyau	83
Entonnoir	14
Épandeurs sel - engrais	67
Épinettes	3
Escabeau	97
Essoreuse	99
Étiquettes	50-53
Exterminateurs d'insectes	86
Faucille/Faux	16-20
Feutre de paillage	56
Ficelles	42-48
Filet à ramer	59
Filets anti-insectes	91
Filets anti-oiseaux	93
Filets brise-vent/vue	89
Filets pour benne	102
Flims de paillage	58
Fils de tension	37
Fils pour débroussaillage	14
Fourches	20-24-25
Gaines creuses	47
Gaines de dissuasion	74-75
Gants	104
Gazons	69
Gouge à asperges	26
Greffoirs	35
Herse étrille	30

Herse rotative	32
Houe maraichère	31
Jachère et mélange fleur	69
Jerrican Métallique	14
Lame de débroussaillage	14
Lances d'arrosage	78
Légumier-fruitier	98
Liens armés	90
Liens de serrage	44-46-47-73
Liens souples	46-47
Louchets	22
Loupe	99
Lunettes de protection	104
Machettes	16
Manches	23-25
Manchons de dissuasion	74-75
Marchepieds	97
Marqueurs / crayons	50
Masques respiratoires	85
Mastic à greffer	33
Microculteur	28
Nappe et câble chauffant	61
Nettoyant lame	6
Nichoirs à insectes et oiseaux	70
Odomètre	100
Paniers de récoltes	94
Pantalon de travail	105-107
Pelles	22
Perforateur de bâches	97
Phyto sanitaire	85
Pied à coulisse	99
Piège à frelon	86
Piège englué	91
Pièges à insectes	87
Pierre à affûter	4-6
Pilon à piquet - tuteur	41-72
Pince à déchets	101
Pince à greffer	35
Pince à tuteur	49
Pince MaxTapener	49
Pistolet d'arrosage	77
Plantoirs	65
Plaque de semis	63
Plateforme	97
Pluviomètre	100
Poche à eau	76
Polo et t-shirt	105-108
Pomme d'arrosage	78
Poritex	81
Porte outils	101
Porte sécateur	4-6

Pots et conteneurs	63
Poudreuse	84
Presse-mottes	64
Programmeur arrosage	77
Protège troncs	74-75
Pulvérisateur	84
Purin	89
Raccords arrosage	79-80
Raphia	50
Râteaux à pommes	96
Râteaux/balai	20-23
Ratière	92
Réciprocatore	32
Réfractomètre	99
Roue émetteuse - sarcluse	37
Rouleau à gazon	60
Rouleau à mouches	88
rouleau perforateur	58
Ruban à greffer	34
Sac à végétaux - déchets	101
Sac de lestage	59
Sangles	102
Sarclours Neversink Farm	29
Savon noir	88
Scies	10
Scies sur perche	47
Scoubidou	11
Sécateur électrique	12
Sécateur long manche	8
Sécateurs	4-6
Semoirs	66
Serres - mini serre	60-62
Siège de travail	97
Tablier/veste maraichage	109
Tarière	25
Tendeur de fil	39
Thermomètres	100
Tensiomètre	100
Toile de jute	56
Toile de paillage	55
Traceur de rang	65
Transplantoir	26-64
Tuteurs	41
Tuteurs bambous	41
Tuyau arrosage	77
Tuyau goutteur	81-82
Vareuse maraichère	108
Végécable	36
Vêtements de pluie	109
Voile non tissé P17 P30	59
Wolf outils	21

CONDITIONS GENERALES DE VENTE

Nos ventes sont soumises aux présentes conditions générales qui prévalent sur toutes conditions d'achat, sauf dérogation formelle de notre part.

Ouverture de compte pour les professionnels : Pour l'ouverture de votre compte société, merci de nous communiquer lors de votre première commande les informations suivantes : nom de la société et du responsable, adresse email et numéro de téléphone, numéro de SIRET, Kbis, adresse de facturation et de livraison si différente. Pour les pays européens, merci de nous communiquer votre numéro de TVA intracomunitaire et votre numéro d'entreprise. Sous réserve d'acceptation de l'assurance-crédit par notre partenaire, vous pourrez alors bénéficier d'un délai de règlement de 30 jours net date de facture dès votre deuxième commande et des conditions tarifaires exclusivement réservées aux professionnels dont le siège est situé en France.

Données personnelles/RGPD : Le renseignement des données personnelles collectées aux fins de vente à distance est obligatoire pour la confirmation, la validation de la commande du client ainsi que son suivi et son expédition ; en leur absence, la commande du client ne pourra être traitée. Pour ce faire, ces données peuvent être transmises auprès des prestataires de TRIANGLE. Nous ne vendons pas et nous ne communiquons pas de données pour des fins autres que le traitement d'une commande.

Vous avez le droit de demander des informations sur les données personnelles que nous détenons vous concernant. Vous pouvez contacter TRIANGLE qui vous transmettra vos données personnelles par e-mail et également la rectification de vos données personnelles si elles sont inexactes, y compris pour compléter vos données personnelles incomplètes.

Vous avez le droit de supprimer toute donnée personnelle traitée par TRIANGLE à tout moment, sauf dans les situations suivantes : - vous avez une affaire en cours avec le Service clients, - vous avez une commande en cours qui n'a pas encore été livrée ou qui a été partiellement livrée, - vous avez des dettes auprès de Triangle, quel que soit le mode de paiement, - vous êtes suspecté(e) d'avoir ou vous avez utilisé nos services de façon frauduleuse au cours des quatre dernières années, - vos dettes ont été vendues à un tiers au cours des trois dernières années ou au cours de l'année passée pour les clients décédés, - si vous avez effectué un achat, nous conserverons vos données personnelles en relation avec votre transaction à des fins de comptabilité.

Choix des produits : Le client est informé sur le catalogue des caractéristiques essentielles des produits. L'installation et l'usage de certains produits supposent la mise en œuvre de précautions particulières ou nécessitent un montage. Il vous appartient de prendre connaissance des notices d'emploi et de toute autre information jointe aux produits, et de vous faire assister d'un professionnel si besoin. Des conditions particulières (frais de port, délais de fabrication et de livraison) liées à certains produits pourront compléter les présentes conditions générales de vente. Elles sont alors précisées lors de la présentation du produit.

Prix : Nos prix sont indiqués en euros hors taxes et hors participation aux frais de port et d'emballage. Ils donneront lieu à facturation de la TVA en vigueur. Ces prix peuvent être modifiés sans préavis. TRIANGLE se réserve le droit de modifier ses prix en cas d'erreur typographique ou d'impression.

Remises réservées aux professionnels : Pour nos clients professionnels, nous proposons des conditions tarifaires exclusives présentées sous forme de remises immédiates en fonction du montant total HT d'achat

atteint (hors frais de port). A partir de 250€HT d'achat, remise de 5% sur le montant total HT de la commande, au-delà de 500€HT d'achat remise de 8%, à partir de 1000€HT 10% de remise et au-dessus de 2000€HT d'achat la remise s'élève à 12%. Pour bénéficier de ces conditions tarifaires exclusives, vous devez avoir un compte professionnel ouvert et le siège de votre entreprise doit se situer en France (y compris Corse et DOM-TOM). Précisez impérativement lors de votre commande (par téléphone, web ou papier) votre code avantage pour bénéficier de ces remises. La grille des remises par montants d'achats s'applique sur tous les articles du catalogue en cours de validité et du site internet sauf les produits marqués d'une pastille «PRIX PLANCHER» ainsi que les produits déjà remis de la rubrique « Promos » de notre site web. Attention, cette offre est non cumulable avec d'autres promotions et/ou cadeaux, et est valable jusqu'au 31/03/2022.

Disponibilité des produits : Les offres de produits s'entendent dans la limite des stocks disponibles et sans engagement particulier de TRIANGLE. En cas de disponibilité partielle des produits, TRIANGLE pourra être amené, avec l'accord du client, à scinder la commande, en effectuant une livraison des produits disponibles immédiatement, et le solde dès disponibilité du reste de la commande. TRIANGLE pourra, en cas d'indisponibilité, proposer un produit d'une qualité et d'un prix équivalent. A défaut pour TRIANGLE de faire usage de cette faculté, le client sera remboursé sans délai et au plus tard dans les trente jours suivant le paiement des sommes qu'il aurait versées.

Commande : Commande avec obligation de paiement sauf pour les clients ayant déjà un compte ouvert chez TRIANGLE. Les commandes peuvent nous être adressées par courrier, téléphone, email ou via notre site web. Aucun minimum de commande n'est requis. Délai de livraison/Acceptation du colis à réception : Sous réserve de stock disponible, pour les livraisons en France Continentale et hors articles encombrants : - Pour les commandes inférieures à 800g, livraison par Colissimo en 5 à 7 jours ouvrés. - Pour les commandes inférieures à 30kg, livraison en 24H/48H pour les commandes reçues avant 12h. - Pour les commandes supérieures à 30kg, livraison en 48H/72H. Ces délais sont communiqués à titre indicatif et un dépassement éventuel ne pourra donner lieu à aucun dommage et intérêts. TRIANGLE ne saurait être tenu pour responsable des conséquences de tout événement échappant à sa volonté, notamment cas de force majeure ou relevant du transporteur, qui retarderait ou empêcherait la livraison des produits commandés. Vous êtes tenus de vérifier en présence du livreur le nombre de colis livrés, l'état de chaque colis ainsi que l'ensemble des articles reçus. En cas de doute, vous êtes tenus de refuser le colis et de signaler immédiatement cet incident à TRIANGLE. En cas d'acceptation du colis avec réserves indiquées sur le bon de transport, vous disposez d'un délai de 48H pour avertir TRIANGLE et le transporteur, par lettre recommandée avec demande d'avis de réception, de toute anomalie constatée (colis abîmés, produits cassés...) en mentionnant le détail des avaries constatées. Si aucune réserve n'est émise lors de la réception de votre commande, le ou les colis reçus(s) sont considérés comme conformes ; aucune réclamation ne sera prise en compte par la suite. Frais de port et d'emballage : Le montant des frais de port à la charge du client dépend des

types de produits commandés. Certains produits encombrants, signalés par (*) à la fin de la désignation sur le site et dans nos catalogues, donnent lieu à des frais de port supplémentaires. A) Pour une livraison en France continentale : - Commande dont le cumul du poids des articles est inférieur à 800g et ne contenant pas de produit encombrant : le montant forfaitaire est de 8.50€HT. - Commande dont le cumul du poids des articles est inférieur à 30kg et ne contenant pas de produit encombrant : le montant forfaitaire est de 11.90€HT. - Commande dépassant 30kg (cumul du poids des articles) ou comportant un produit encombrant : au montant 11.90€HT, il faut ajouter 20€HT pour le premier article (encombrant mentionné par une*) puis 5€HT par article encombrant supplémentaire (au-delà de 3 articles encombrants, nous consulter svp). Exemple : pour une commande avec 2 articles encombrants : 12,90€ + 20€ + 1x5€ = 38,90€HT. Notre site internet prenant en compte votre lieu de livraison pour définir la participation aux frais de port, il peut être opportun de passer commande sur notre site afin d'ajuster le coût de cette livraison. - Pour une commande internet supérieure à 399€HT (478.80€TTC), dont le cumul du poids des articles est inférieur à 30kg ou ne comportant pas de produit encombrant, les frais de port sont offerts (hors produits encombrants). Attention : pour bénéficier des frais de ports offerts, votre commande doit être passée via notre site internet www.triangle-outillage.fr uniquement. B) Pour une livraison en Belgique : Le montant forfaitaire, pour toute commande inférieure à 30kg est de 16,90€HT. Pour la livraison d'une commande supérieure à 30kg ou contenant des produits encombrants marqués d'un (*) : SVP nous consulter pour obtenir un devis transport. Pour toute autre livraison en dehors de la France continentale (Corse, autres îles, DOM-TOM, étranger), nous consulter svp pour un devis transport.

Conditions de paiement : Le paiement peut être effectué par carte bancaire (sur notre site internet ou par téléphone) ou par virement bancaire. La commande ne sera expédiée qu'après réception du règlement. Sauf les clients professionnels ayant déjà un compte ouvert qui disposent d'un délai de règlement de 30 jours date de facture. Pour les commandes livrées hors France Continentale, le règlement à la commande est exigé avant expédition de la marchandise.

Retard de paiement / Pénalités : En cas de non-paiement ou de retard de paiement de factures à échéance, TRIANGLE se réserve le droit de suspendre ou d'annuler toute commande et/ou livraison. Les sommes dues seront majorées d'intérêts de retard égal à deux fois le taux d'intérêt légal conformément à la loi n°2001-420 du 15 mai 2001. Réserve de propriété : TRIANGLE conserve la propriété des biens vendus jusqu'au paiement effectif de l'intégralité du prix, en application de la loi N° 80-335 du 12 mai 1980. Cette clause de réserve de propriété ne peut être remise en cause même en cas de litige ou de contestation de la part de l'acheteur. Rétraction / Remboursement : Conformément aux articles L121-21 et suivants du code de la consommation, le client dispose d'un délai de 14 jours à compter de la livraison de ses produits pour exercer son droit de rétractation sans avoir à justifier. TRIANGLE procédera au remboursement (en utilisant le même moyen de paiement que celui employé pour l'achat) des sommes versées au titre du ou des produit(s) au tarif standard, faisant l'objet de la

rétractation et des frais de port au tarif initial. Dans tous les cas, le retour des produits devra s'effectuer dans leur emballage d'origine, en parfait état, complet et accompagné de tous les accessoires éventuels et notices. Le retour des produits s'effectue aux risques et frais du client. Ce droit ne peut être exercé pour les produits ayant subi une transformation à la demande du client (personnalisation d'un produit, produit réalisé sur mesure et produit hors collections). Les produits retournés incomplets, abîmés, endommagés, utilisés ou salis ne seront pas repris. TRIANGLE procédera au remboursement ou à l'échange dans un délai de 14 jours suivant la récupération des biens.

Retour : Au-delà du délai de 14 jours, aucun retour ne sera accepté sans accord au préalable de notre SAV. Les produits retournés doivent impérativement être dans un état neuf et propre à la revente, dans leur état d'origine (avec emballage, accessoires, notice...), dûment scellés, et accompagnés de la facture correspondant à l'achat. Les produits retournés incomplets, abîmés, endommagés, utilisés ou salis ne seront pas repris. Les frais de retour sont à la charge du client. Le retour donnera lieu au choix du client, soit à un remboursement par chèque, soit à l'attribution d'un avoir sur facture. Sauf fabrication spéciale, personnalisée ou hors catalogue.

Garantie : Si un article présente des défauts de fabrication, envoyez nous svp un mail avec votre numéro de facture, une photo de l'article et une description du défaut à l'adresse : contact@triangle-outillage.fr. Sous réserve d'acceptation de garantie du fabricant, nous procéderons à la réparation, au remboursement ou à l'échange de l'article. La responsabilité de TRIANGLE ne peut excéder le montant perçu pour cet article. Pour les produits bénéficiant d'une garantie spécifique du fabricant, mentionnée sur notre site internet ou au catalogue, veuillez nous contacter en cas de problème pendant la période de garantie.

Litige : En vertu de l'article L612-1 du code de la consommation, tout consommateur particulier a le droit de recourir gratuitement à un médiateur de la consommation en vue de la résolution amiable du litige qui l'oppose à un professionnel. A cet effet, le professionnel garantit au consommateur le recours effectif à un dispositif de médiation de la consommation. Loi applicable : Les ventes de produits de la société TRIANGLE sont soumises à la loi française. En cas de litige ou de contestation, le Tribunal de commerce de Lille (59) sera seul compétent. Agrément Provisoire pour la distribution de produits pharmaceutiques à des utilisateurs professionnels n°59 000 38.

TRIANGLE SAS au capital de 13000 € - RCS Lille Métropole - SIRET : 384 051 686 0044 - Code APE/NAF : 4791B. Conformément au règlement européen 2016/679 du 27 avril 2016 «dit règlement général sur la protection des données», vous disposez d'un droit d'accès, de rectification et d'opposition à l'ensemble des données vous concernant. Il suffit de nous le signaler par courrier, en indiquant vos nom, prénom, adresse et n° client, à TRIANGLE, Parc d'Activités de la Broye, 2 Rue du Chauffeur, 59710 ENNEVELIN, FRANCE.

Photos non contractuelles. Crédits photos : adobestock.com



GANTS POLYVALENTS TOUS TRAVAUX

Gants de travail ultralégers. Enduction respirante en mousse microporeuse offrant une flexibilité et une dextérité optimale. Excellente résistance à l'abrasion. Enduction 3/4 pour protéger le haut de la main.

Réf.	Taille	€ H.T
2496 9001	8	6,90
2496 9002	9	6,90
2496 9003	10	6,90



GANTS DE TRAVAIL

GANTS DE RÉCOLTE LÉGERS AVEC PICOTS

Dextérité optimale. Grip intense. Souplesse et respirant pour un confort maximal. Picots nitrile pour une meilleure préhension et synonyme également de durabilité et d'un meilleur amortissement. 25% plus fin que la plupart des gants, tout en offrant des performances mécaniques 2x plus élevées. Traitement de régulation thermique ad-apt® sans risque pour la peau.

Réf.	T	€ H.T
2498 0040	7	7,50
2498 0041	8	7,50
2498 0042	9	7,50
2498 0043	10	7,50
2498 0044	11	7,50



GANTS DE PLANTATION TOUT ENDUIT

Gants de travail entièrement enduits. Enduction nitrile sur support sans couture en nylon/lycra avec traitement de régulation thermique ad-apt® sans risque pour la peau. Enduction respirante en mousse microporeuse offrant une flexibilité et une dextérité optimale. Excellente résistance à l'abrasion.

Réf.	Taille	€ H.T
2496 9101	8	7,90
2496 9102	9	7,90
2496 9103	10	7,90



GANTS MARAÎCHER ETANCHES

Gants légers avec bonne dextérité. Etanches à l'eau, ils sont idéaux pour le travail dans la terre et en contact avec de l'eau. Bonne accroche/Grip en milieux humide. Ces gants seront pour vous, une seconde peau.

Réf.	Taille	€ H.T
2496 2939	7	10,90
2496 2935	8	10,90
2496 2936	9	10,90
2496 2937	10	10,90
2496 2938	11	10,90



GANTS DE TAILLE **ROSTAING**



GANTS DE TAILLE RONCIER

Ce gant protection des épines RONCIER élaboré avec des professionnels, vous permettra de tailler vos rosiers et épineux ainsi que de débroussailler. Son cuir épais anti-perforation et sa manchette souple ultra-résistante vous permettront de travailler sans aucune égratignure. Grâce à la qualité du cuir en paume et de la manchette, il résiste vraiment à la perforation. Il garantit un confort et une souplesse optimum.

Les plus du produit :

- protection des grosses épines par le cuir épais
- barrière aux huiles et conserve un bon grip
- le cuir hydrofuge ne durcit pas après séchage

Composition : crôte de bovin, ripstop polyester, skinsoft

Norme : EN388 : 4143X. Entretien : Lavez après usage à l'eau tiède et au savon, laissez sécher à l'air libre loin d'une source de chaleur.

Puis conservez vos gants à l'abri de l'humidité et de la lumière.

Réf.	Taille	€ H.T
2496 1324	7	21,90
2496 1325	8	21,90
2496 1326	9	21,90
2496 1327	10	21,90
2496 1328	11	21,90

GANTS DE TAILLE RAMEAU

Gants idéals pour l'utilisation intensive du sécateur ou de la cisaille lors des travaux de taille sur une longue durée (taille de la vigne, entretien des haies, des espaces verts). Composition : fleur de bovin, ripstop polyester. Normes : EN388 : 2122. Norme CE.

Réf.	Taille	€ H.T
2496 1321	8	21,90
2496 1322	9	21,90
2496 1323	10	21,90

LES PLUS DU PRODUIT :

- tissu innovant Ripstop : anti-griffures, membrane imper-respirante
- doublure confort
- technologie extra-grippante pour la tenue du sécateur



- validé par les viticulteurs
- aide au maintien du sécateur
- le cuir hydrofuge ne durcit pas après séchage
- cuir tanné en France

GANTS DE JARDINAGE SEQUOIA

Idéal pour la plantation, le bêchage, le désherbage, la taille et les travaux en milieu humide et sec.

Composition : fleur de bovin, ripstop polyester.

Normes : EN388 : 2122. Norme CE.

LES PLUS DU PRODUIT :

- tissu innovant Ripstop : anti-griffures, membrane imper-respirante, doublure confort
- validé par les paysagistes
- dos déperlant et respirant
- le cuir hydrofuge ne durcit pas après séchage.



Réf.	Taille	€ H.T
2496 1315	7	16,90
2496 1316	8	16,90
2496 1317	9	16,90
2496 1318	10	16,90
2496 1319	11	16,90
2496 1320	12	16,90



Contact / Email
contact@triangle-outillage.fr



Commande web 24/24h
www.triangle-outillage.fr



Triangle
Spécialiste du Matériel Horticoles Professionnel



Triangle

Spécialiste du Matériel Horticole Professionnel



Parc d'activités de la Broye 2 Rue du Chauffour 59710 ENNEVELIN



TOILE DE PAILLAGE 100% CHANVRE



Particulièrement adaptée pour le maraichage bio, la création et l'entretien de plantes annuelles ou vivaces (rosiers, pensées, ...) les plantations d'arbres. Composée à 100 % de chanvre naturel produit en Bourgogne sans pesticide. Durée de service : de 12 à 24 mois selon la nature du sol. Compatible avec l'agriculture biologique. Les plus : 100% naturelle, épaisseur fine et pouvoir couvrant total. Les fibres du chanvre sont liées par hydroliage, procédé breveté, employant que de l'eau sous pression. Ce procédé garantit une toile sans liant, ni colle, ni dérivés de plastique. La toile résiste à l'étirement grâce aux fibres longues du Chanvre, difficile à déchirer. Validé ECOCERT. Grammage : +/- 750g/m². Sur demande : existe en rouleau de 60m de long. Autre largeurs possibles : 88cm ou 176cm. Vendue par rouleau.



Réf.	Long.	Larg.	€ H.T
2414 2911	30m	0,56m	39,90
2414 2910*	30m	1,2m	82,90

* Supplément de port pour produit long et encombrant. Voir bon de commande.

PAILLAGE LAINE DE MOUTON BIODEGRADABLE 100% NATUREL*



Feutre de laine aiguilleté 100% naturel et origine France. Idéal pour des plantations linéaires ou en talus. Epaisseur 3mm - 300g/m². Durée de vie d'environ 24 à 36 mois (conditions normales d'utilisation). Largeur 110cm ou 220cm. Longueur 50m. Norme EN-ISO13934-1.

Réf.	Larg.	Long.	€ H.T
2480 1010*	110cm	50m	114,90
2480 1020*	220cm	50m	229,90

* Supplément de port pour produit long et encombrant. Voir bon de commande.



AGRAFES POUR TOILE DE PAILLAGE



Permet de fixer au sol la toile de paillage, voiles non tissés et filets. Pointes biseautées sur tous les modèles pour une meilleure perforation. Conseil : 1 agrafe au m².



Réf.	H x L x H	Ømm	UDV	€ H.T	Par 5
1 2414 1101	20x5x20cm	3	50	10,90	9,90
2 2414 1102	30x10x30cm	3	50	12,90	11,90
3 2414 1103	20x20x20cm	3,7	100	12,90	11,90
4 2414 4301	20x15+5	4	100	14,90	12,90

FEUTRE DE PAILLAGE 100% JUTE*

Toile de paillage 100% jute, épaisseur 9mm, totalement bio dégradable. Composition : 100 % de fibres végétales. La toile 100% jute s'intègre parfaitement au paysage, grâce à sa couleur et sa texture naturelle. Poids : 1200g/m². Epaisseur : 9mm.



Réf.	Longueur	Largeur	€ H.T
2480 0038*	25m	1,10m	54,90
2480 0039*	25m	2,20m	109,90

*Ce produit est dit « encombrant », et donne lieu à facturation de frais de port supplémentaires qui se calculeront automatiquement lors du passage de la commande. Voir bon de commande

DALLE FENDUE FEUTRE DE PAILLAGE 100% JUTE

Toile de paillage 100% jute, totalement bio dégradable. épaisseur 9mm. Composition : 100 % de fibres végétales. La toile 100% jute s'intègre parfaitement au paysage, grâce à sa couleur et sa texture naturelle. Poids : 1000g/m². Durée 18 à 24 mois selon la nature du sol et le climat.

▶ À partir de **21,90**



Réf.	Long.	Larg.	Lot de	€ H.T
2480 0040	30cm	30cm	50	21,90
2480 0041	55cm	55cm	50	42,90
2480 0044*	73cm	73cm	25	32,90

* Supplément de port pour produit long et encombrant. Voir bon de commande.